

整形外科手術器械
総合カタログ

2023年改訂版

● 本文1～61 ●

● 商品コード順索引 62～79 ●

-----注意事項-----

受注生産品の場合、納品までに3ヶ月以上かかる場合がございます。
詳しくはお近くのセンターまたは担当セールスにご確認ください。

キルシュナー鋼線

キルシュナー鋼線片尖

キルシュナー鋼線 片尖片穴

キルシュナー鋼線 両尖

キルシュナー鋼線 両尖片穴

キルシュナー鋼線 両尖両穴

キルシュナー鋼線 ネジ付 3cm

キルシュナー鋼線 全ネジ

尖端拡大

尖



尖穴



ネジ付 3cm



全ネジ



キルシュナー鋼線 片尖

商品コード	規格			穴	数量
	径mm	全長mm			
01-130-10	0.8	150		穴ナシ	10
01-130-50	0.8	300			
01-130-11	1.0	150			
01-063-21	1.0	300			
01-130-12	1.2	150			
01-063-22	1.2	300			
01-130-13	1.4	150			
01-130-53	1.4	300			
01-130-14	1.5	150			
01-063-23	1.5	300			
01-130-15	1.6	150			
01-130-55	1.6	300			
01-130-16	1.8	150			
01-063-24	1.8	300			
01-130-17	2.0	150			
01-063-25	2.0	300			
01-130-18	2.4	150			
01-063-26	2.4	300			
01-063-27	3.0	300			
01-130-60	4.0	300			

キルシュナー鋼線 片尖片穴

商品コード	規格			穴	数量
	径mm	全長mm			
01-131-00	0.7	100		穴アキ	10
01-131-01	0.8	100			
01-131-10	0.8	150			
01-131-50	0.8	300			
01-131-02	1.0	100			
01-131-11	1.0	150			
01-131-51	1.0	300			
01-131-03	1.2	100			
01-131-12	1.2	150			
01-131-52	1.2	300			
01-131-13	1.4	150			
01-131-53	1.4	300			
01-131-04	1.5	100			
01-131-14	1.5	150			
01-131-54	1.5	300			
01-131-15	1.6	150			
01-131-55	1.6	300			
01-131-16	1.8	150			
01-131-56	1.8	300			
01-131-17	2.0	150			
01-131-57	2.0	300			
01-131-18	2.4	150			
01-131-58	2.4	300			
01-131-59	3.0	300			
01-131-60	4.0	300			

キルシュナー鋼線 両尖

商品コード	規格			穴	数量
	径mm	全長mm			
01-132-10	0.8	150		穴ナシ	10
01-132-50	0.8	300			
01-132-02	1.0	120			
01-132-11	1.0	150			
01-065-11	1.0	300			
01-132-03	1.2	120			
01-132-12	1.2	150			
01-065-12	1.2	300			
01-132-13	1.4	150			
01-132-53	1.4	300			
01-132-05	1.5	120			
01-132-14	1.5	150			
01-065-13	1.5	300			
01-132-15	1.6	150			
01-132-55	1.6	300			
01-132-16	1.8	150			
01-065-14	1.8	300			
01-132-17	2.0	150			
01-065-15	2.0	300			
01-132-18	2.4	150			
01-065-16	2.4	300			
01-065-17	3.0	300			
01-132-60	4.0	300			

キルシュナー鋼線

キルシュナー鋼線 両尖片穴

商品コード	規格			
	径mm	全長mm	穴	数量
01-132-80	0.7	300	穴アキ	10
01-132-81	0.8	300		
01-132-82	1.0	300		
01-132-83	1.2	300		
01-132-84	1.4	300		
01-132-85	1.5	300		
01-132-86	1.6	300		
01-132-87	1.8	300		
01-132-88	2.0	300		
01-132-89	2.4	300		
01-132-90	3.0	300		
01-132-91	4.0	300		

キルシュナー鋼線 両尖両穴

商品コード	規格			
	径mm	全長mm	穴	数量
01-133-10	0.8	150	穴アキ	10
01-133-50	0.8	300		
01-133-11	1.0	150		
01-133-51	1.0	300		
01-133-12	1.2	150		
01-133-52	1.2	300		
01-133-13	1.4	150		
01-133-53	1.4	300		
01-133-14	1.5	150		
01-133-54	1.5	300		
01-133-15	1.6	150		
01-133-55	1.6	300		
01-133-16	1.8	150		
01-133-56	1.8	300		
01-133-17	2.0	150		
01-133-57	2.0	300		
01-133-18	2.4	150		
01-133-58	2.4	300		
01-133-59	3.0	300		
01-133-60	3.0	300		

キルシュナー鋼線 ネジ付き3cm

商品コード	規格			
	径mm	全長mm	穴	数量
01-134-56	1.8	300	穴ナシ	10
01-063-31	2.0	230		
01-134-57	2.0	300		
01-063-32	2.4	230		
01-134-58	2.4	300		
01-063-33	3.0	230		
01-134-59	3.0	300		
01-063-34	4.0	230		
01-134-60	4.0	300		

キルシュナー鋼線 全ネジ

商品コード	規格			
	径mm	全長mm	穴	数量
01-135-37	2.0	230	穴ナシ	10
01-135-57	2.0	300		
01-135-38	2.4	230		
01-135-58	2.4	300		
01-135-39	3.0	230		
01-135-59	3.0	300		
01-135-40	4.0	230		
01-135-60	4.0	300		

田島キルシュナー (穴ナシ)

田島キルシュナー (穴アキ)

田島キルシュナー (穴ナシ)

商品コード	規格			
	径mm	全長mm	穴	数量
03-001-81	0.7	100	穴ナシ	10
03-001-82	1.0	120		
03-001-83	1.2	120		
03-001-85	1.4	120		
03-001-84	1.5	120		
03-001-86	1.6	120		
03-001-87	1.8	120		
03-001-88	2.0	120		

田島キルシュナー (穴アキ)

商品コード	規格			
	径mm	全長mm	穴	数量
03-001-91	0.7	100	穴アキ	10
03-001-92	0.8	100		
03-001-93	1.0	120		
03-001-94	1.2	120		
03-001-95	1.4	120		
03-001-96	1.5	120		

キルシュナーワンタッチキャップ

商品コード	規格	
	対応径	数量
01-138-10	0.8mm用	5
01-138-11	1.0mm用	
01-138-12	1.2mm用	
01-138-13	1.4mm用	
01-061-01	1.5mm用	
01-138-15	1.6mm用	
01-138-16	1.8mm用	
01-061-02	2.0mm用	
01-061-03	2.4mm用	
01-061-04	3.0mm用	
01-138-20	4.0mm用	



キルシュナー鋼線ゲージ板

商品コード
01-064-50



鋼線キャップ固定鉗子

商品コード
01-061-00

キルシュナー鋼線 骨錐

01-220-02

01-220-03



ランボット鋼線

SMO製

01-220-01	ランボット鋼線	0.5 × 300	10本入
01-220-02	ランボット鋼線	0.7 × 300	10本入
01-220-03	ランボット鋼線	0.9 × 300	10本入

スーチャーワイヤー

SMO製

01-226-20 - 22

01-226	種類	太さ	長さ
20	# 20	0.91 mm	5 m
21	# 22	0.71 mm	5 m
22	# 24	0.55 mm	5 m

01-226-23 - 26

01-226	種類	太さ	長さ
23	# 34	0.23 mm	5 m
24	# 36	0.19 mm	5 m
25	# 38	0.15 mm	5 m
26	# 40	0.12 mm	5 m



01-001-22



01-175-00

01-001-22

チャックハンドル

ステンレス鋼製

01-175-00

N型ピンチャック

ステンレス鋼製
チャックハンドル付
径3.5mmまで把持可能

キルシュナー鋼線、ネジ付鋼線、宮坂ピン等の鋼線刺入および抜取に用います。鋼線は柄部内を貫通装着できます。チャックの締付は刺入操作がし易いようにチャックの後端で行えます。

01-521-00

ハンドチャック

ステンレス鋼製 有効径 0mm ~ 6mm
柄 ジュラルミン製 チャックハンドル付

把柄のセンターはトンネル穴になっています。長いロングドリルあるいはピン類を差し込んでチャックできます。

01-521-00



骨錐

01-015-00

Z型骨錐
(ドリル付)

アルミニウム合金及びステンレス鋼製

軽量なことから、ピストル状のため深部にも使用が容易です。鋼線は柄部内を貫通装着できます。

チャックの有効径は0mm～6mmまで、チャックハンドルは握りの中に差込んであります。

■附属品

- ショートドリル (径) 2, 2.5, 3, 3.5mm……各1
- ショートドリル (径) 2.8mm ……………2
- ロングドリル (径) 2.8mm ……………1
- チャックハンドル ……………1

01-015-00



01-016-00

M式骨錐
(ドリル付)

アルミニウム合金及びステンレス鋼製

握り部分に角度をつけてありますので手術視野が広く、チャックまでの距離が短いため使用中のゆれがなく手の手術等の微細な手術に適します。

チャックの有効径は0mm～6mmまで、チャックハンドルは握りの中に差込んであります。

■附属品

- ショートドリル (径) 2, 2.5, 3, 3.5mm……各1
- ショートドリル (径) 2.8mm ……………2
- ロングドリル (径) 2.8mm ……………1
- チャックハンドル ……………1

01-016-00



01-018-01～07



01-018-01 - 07

ショートドリル

ステンレス鋼製

01-018	01	02	03	04	05	06	07
径 mm	1.7	2.0	2.5	2.8	3.0	3.2	3.5
長さ cm	6	6	10	10	10	10	10

01-019-01～06



01-019-01 - 06

ロングドリル

ステンレス鋼製

01-019	01	02	03	04	05	06
径 mm	2.5	2.8	3.0	3.2	3.5	4.5
長さ cm	15	15	15	15	15	15

鋼線牽引器具

01-022-01

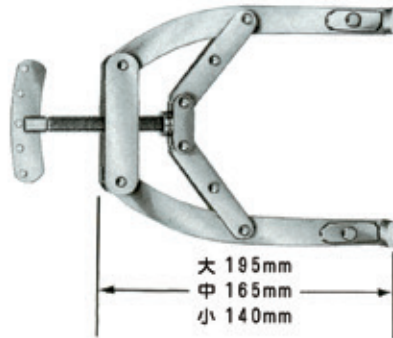

ボルシャルト緊張弓 **ステンレス鋼製**

- 01-022-01 ボルシャルト緊張弓 大
- 01-022-02 ボルシャルト緊張弓 中
- 01-022-03 ボルシャルト緊張弓 小

先端の小板で刺入された鋼線を曲ませたのちハンドルを静かに廻すと鋼線は完全に固定し緊張されます。鋼線は1mm～2.4mmまでご使用できます。



01-026-01 鋼線固定皿(4枚入)

直径42mm, 穴巾2.6mm **ステンレス鋼製**



01-027-01 鋼線固定螺子(4ヶ入)

全長17mm, 穴巾2.5mm **ステンレス鋼製**



01-028-00 緊張弓牽引鉤

ステンレス鋼製

01-023-05

鋼線緊張器用ボックスレンチ

01-023-02

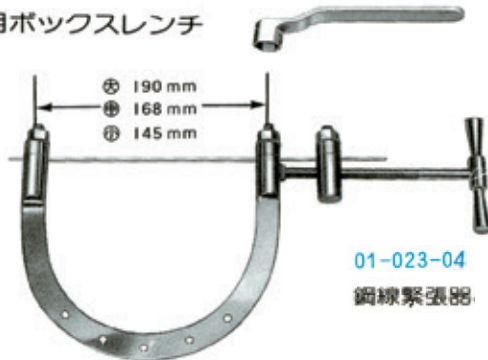

神中氏改良緊張弓 **ステンレス鋼製**

- 01-023-01 神中氏改良緊張弓 大
- 01-023-02 神中氏改良緊張弓 中
- 01-023-03 神中氏改良緊張弓 小

鋼線は1mm～2.4mmまでご使用できます。鋼線緊張器と鋼線固定用ボックスレンチ(大・中・小兼用)でセットになります。

- 01-023-04 鋼線緊張器
- 01-023-05 鋼線緊張器用 ボックスレンチ

カッター プライヤー

01-235-10



01-236-11



01-237-20



01-238-10



01-235-10

米式ワイヤーカッター兼プライヤーSS製

二重関節式 全長 18.5cm

ステンレス鋼製

鋼線径 1.6mm まで切断いたします。

01-239-10



01-240-00



01-241-10



01-236-11

M式ワイヤカッター兼プライヤー 溝入りB

全長 16cm

ステンレス鋼製

鋼線径 1.2 mm まで切断いたします。

01-237-20

ミズホ二重関節ピンカッター

全長 21.5cm ステンレス鋼製

鋼線径 2mm まで切断いたします。

01-238-10

ワイヤーカッター兼プライヤー超硬刃付 21cm

全長 21cm ステンレス鋼製

鋼線径 1.5mm まで切断いたします。

01-239-10

全長 15cm

ワイヤーカッター(ステンレス製)

鋼線径 1.0mm まで切断いたします。

01-240-00

ピンカッター

全長 31.5cm

ステンレス鋼製

刃部に高速度鋼を使用しており、従って切断能力が高
く径 3mm までの鋼線は 1 回の加圧で、径 4mm までの
鋼線は 2 回の加圧で切断いたします。

01-241-10

強カピンカッター(ハンドル着脱式)全長 57cm

切断能力の高い大型ピンカッターです。 ステンレス鋼製
径 6mm 迄の鋼線を切断致します。

骨膜剥離子 骨膜起子

01-351-01 - 06

クレゴ型骨膜剥離子

ステンレス鋼製

骨の裏側を剥離するのに使用します。

01-351	01	02	03	04	05	06
先端巾mm	大 15	中 10	小 7	大 15	中 10	小 7
彎型	強彎	強彎	強彎	弱彎	弱彎	弱彎
全長cm	20	20	20	20	20	20

01-351-01~03

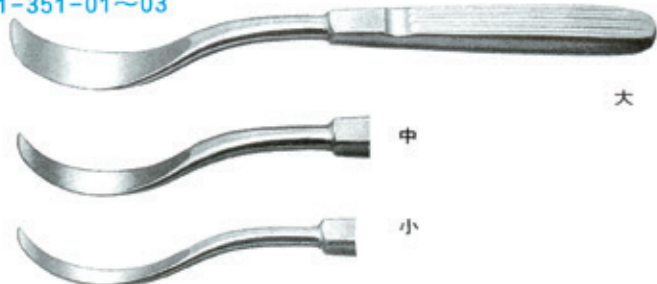

01-351-04~06



01-353-01 - 03

ランゲンバック氏骨膜起子

ステンレス鋼製

01-353-01 (A)	全長 20cm	先端巾 8.0mm
01-353-02 (B)	全長 18cm	先端巾 4.8mm
01-353-03 (C)	全長 21cm	先端巾 10.2mm

01-353-01



01-353-02



01-353-03



01-357-00

ランゲンバック氏骨膜剥離子 直角型

全長 20cm

ステンレス鋼製

01-357-00



01-358-00

ランゲンバック氏骨膜剥離子 微彎型

全長 18cm

ステンレス鋼製

01-358-00



01-359-01 - 06

ファラボイフ氏骨膜剥離子

ステンレス鋼製

01-359	01	02	03	04	05	06
先端巾mm	大 12	中 10	小 6	大 12	中 10	小 6
型	直型	直型	直型	反型	反型	反型
全長cm	15	15	15	15	15	15

01-359-01



01-359-04



骨膜剥離子 レトラクター

01-361-01



本島氏両頭骨膜剥離子 ステンレス鋼製

01-361-01 大 全長 21cm

01-361-02 小 全長 14cm

01-361-02



01-368-00



01-368-00

201型レトラクター ステンレス鋼製
全長 23cm 鈎巾 30mm

01-371-01



改良型レトラクター ステンレス鋼製

01-371-01 (A) 全長 23cm 鈎巾 60mm

01-371-02 (B) 全長 23cm 鈎巾 28mm

01-371-03 (C) 全長 15.5cm 鈎巾 15mm

01-371-02



01-371-03



骨鑷 レトラクター

01-364-00

骨鑷

全長 20cm ステンレス鋼製
注) 側面にヤスリはついておりません

01-364-00



ホーマン鉤

ステンレス鋼製

- 01-372-01 (A) 全長 24cm
- 01-372-02 (B) 全長 26cm
- 01-372-03 (C) 全長 23.5cm
- 01-372-04 (D) 全長 21.5cm

01-372-01 A



01-372-02 B



01-372-03 C



01-372-04 D



01-372-01
ホーマン鉤 A

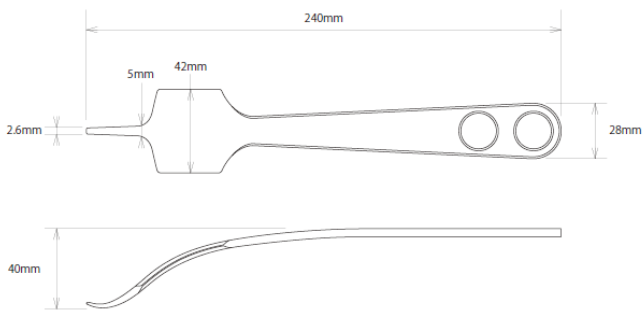

01-372-03
ホーマン鉤 C

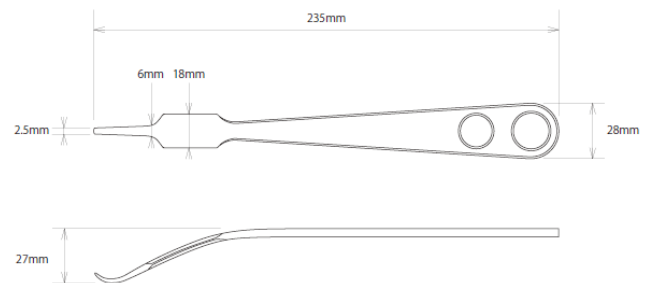

01-372-02
ホーマン鉤 B

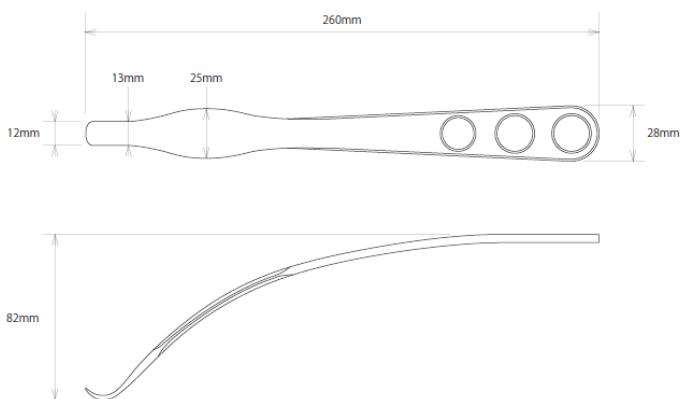

01-372-04
ホーマン鉤 D

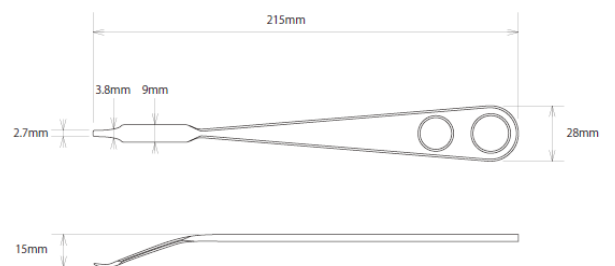

骨保持器 骨把持鉗子

01-243-01

↑
中
↓

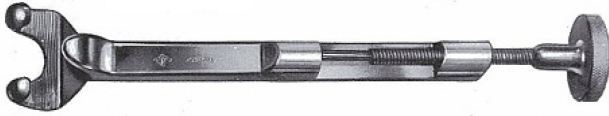

ローマン氏骨保持器 ステンレス鋼製

01-243-01 大型 骨保持部巾 35mm
01-243-02 小型 骨保持部巾 28mm

01-244-01



清水氏改良骨保持器 ステンレス鋼製

骨との接触面が小さいので、従って皮膚切開面も小さくてすみます。

大腿骨から前腕骨用迄01~04 (A~D) の4種類があります。



		保持部長さ
01-244-01	清水氏改良骨保持器 A	15-72mm
01-244-02	清水氏改良骨保持器 B	14-61mm
01-244-03	清水氏改良骨保持器 C	11-53mm
01-244-04	清水氏改良骨保持器 D	6-44mm

01-248-00

01-249-00



01-248-00

先端幅 25mm

レーン型骨把持鉗子 直

全長18.5cm ステンレス鋼製

01-249-00

先端幅 25mm

レーン型骨把持鉗子 側彎

全長17cm ステンレス鋼製

01-250-00

01-258-00

01-259-00



01-250-00

小骨把持鉗子

全長12.5cm ステンレス鋼製

01-258-00

四爪鉤骨鉗子

先端鉤交差時8mm
鉤高さ8mm

全長24cm ステンレス鋼製

01-259-00

八爪鉤骨鉗子

先端鉤交差時9mm
鉤高さ8mm

全長24cm ステンレス鋼製

丸のみ鉗子

01-305-01

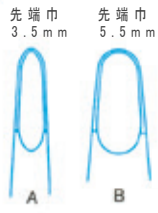

01-306-00



01-307-00



01-308-00



01-305-01, 01-305-02

リウエル氏側彎二連関節丸のみ鉗子

ステンレス鋼製

	01 (A)	02 (B)
全長 cm	22.5	22.5

01-306-00

前田・岩原氏二連関節丸のみ鉗子 反

全長 24cm ステンレス鋼製

01-307-00

ヤンゼン氏丸のみ鉗子 全長 18cm ステンレス鋼製

01-308-00

細型二連関節丸のみ鉗子 18cm

丸のみ鉗子

01-300-01



先端巾 5.5 mm 先端巾 9.0 mm

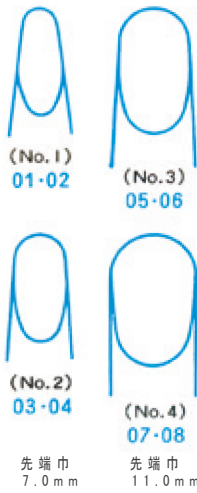

先端巾 7.0 mm 先端巾 11.0 mm

01-301-01

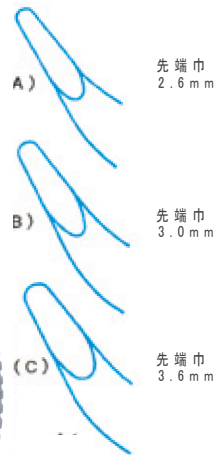

01-300-01 - 08

リウエル氏丸のみ鉗子 ステンレス鋼製

01-300	01	02	03	04	05	06	07	08
種類	No.1		No.2		No.3		No.4	
長さ cm	18.5		18.5		22		22	
型	直	反	直	反	直	反	直	反

01-301-01 - 03

小型丸のみ鉗子 反型 ステンレス鋼製

01-301	01(A)	02(B)	03(C)
長さ cm	15	15	15

01-303-01 - 02

リウエル氏二連関節丸のみ鉗子 ステンレス鋼製

03-303	01(A)	02(B)
長さ cm	22	22

01-304-01 - 02

ザウエルブルフ氏二連関節丸のみ鉗子

01-304	01(A)	02(B)
長さ cm	18	22

01-303-01



先端巾 10.0 mm



先端巾 7.5 mm

01-304-02



先端巾 3.4 mm



先端巾 10.0 mm

ミズホ整形外科のみ

■ ステンレス鋼製

■ 柄はベークライト製または金属製を選択できます



01-388-00 01-388-01 01-388-02 01-388-03 01-388-04 01-388-05

01-388-00	整形外科のみ	両刃	3mm (ベーク柄)
01-388-01	整形外科のみ	両刃	4mm (ベーク柄)
01-388-02	整形外科のみ	両刃	6mm (ベーク柄)
01-388-03	整形外科のみ	両刃	8mm (ベーク柄)
01-388-04	整形外科のみ	両刃	10mm (ベーク柄)
01-388-05	整形外科のみ	両刃	12mm (ベーク柄)

全長 23 cm



01-388-06 01-388-07 01-388-08 01-388-09 01-388-10

01-388-06	整形外科のみ	両刃	15mm (ベーク柄)
01-388-07	整形外科のみ	両刃	20mm (ベーク柄)
01-388-08	整形外科のみ	両刃	25mm (ベーク柄)
01-388-09	整形外科のみ	両刃	30mm (ベーク柄)
01-388-10	整形外科のみ	両刃	40mm (ベーク柄)

全長 23 cm

ミズホ整形外科のみ



片刃

01-388-20 01-388-21 01-388-22 01-388-23 01-388-24 01-388-25

01-388-19	整形外科のみ	片刃 3mm (ベーク柄)
01-388-20	整形外科のみ	片刃 4mm (ベーク柄)
01-388-21	整形外科のみ	片刃 6mm (ベーク柄)
01-388-22	整形外科のみ	片刃 8mm (ベーク柄)
01-388-23	整形外科のみ	片刃 10mm (ベーク柄)
01-388-24	整形外科のみ	片刃 12mm (ベーク柄)
01-388-25	整形外科のみ	片刃 15mm (ベーク柄)
01-388-26	整形外科のみ	片刃 20mm (ベーク柄)

全長 23 cm



01-388-31 01-388-32 01-388-33 01-388-34 01-388-35 01-388-36

01-388-30	整形外科のみ	溝刃 3mm (ベーク柄)
01-388-31	整形外科のみ	溝刃 4mm (ベーク柄)
01-388-32	整形外科のみ	溝刃 6mm (ベーク柄)
01-388-33	整形外科のみ	溝刃 8mm (ベーク柄)
01-388-34	整形外科のみ	溝刃 10mm (ベーク柄)
01-388-35	整形外科のみ	溝刃 12mm (ベーク柄)
01-388-36	整形外科のみ	溝刃 15mm (ベーク柄)
01-388-37	整形外科のみ	溝刃 20mm (ベーク柄)

全長 23 cm

ミズホ整形外科のみ



01-396-01 01-396-02 01-396-03 01-396-04 01-396-05

01-396-00	整形外科のみ	両刃	3mm(金属柄)
01-396-01	整形外科のみ	両刃	4mm(金属柄)
01-396-02	整形外科のみ	両刃	6mm(金属柄)
01-396-03	整形外科のみ	両刃	8mm(金属柄)
01-396-04	整形外科のみ	両刃	10mm(金属柄)
01-396-05	整形外科のみ	両刃	12mm(金属柄)

全長22cm



01-396-06 01-396-07 01-396-08 01-396-09 01-396-10

01-396-06	整形外科のみ	両刃	15mm(金属柄)
01-396-07	整形外科のみ	両刃	20mm(金属柄)
01-396-08	整形外科のみ	両刃	25mm(金属柄)
01-396-09	整形外科のみ	両刃	30mm(金属柄)
01-396-10	整形外科のみ	両刃	40mm(金属柄)

全長22cm

ミズホ整形外科のみ



01-396-20 01-396-21 01-396-22 01-396-23 01-396-24 01-396-25

01-396-19	整形外科のみ	片刃	3mm (金属柄)
01-396-20	整形外科のみ	片刃	4mm (金属柄)
01-396-21	整形外科のみ	片刃	6mm (金属柄)
01-396-22	整形外科のみ	片刃	8mm (金属柄)
01-396-23	整形外科のみ	片刃	10mm (金属柄)
01-396-24	整形外科のみ	片刃	12mm (金属柄)
01-396-25	整形外科のみ	片刃	15mm (金属柄)
01-396-26	整形外科のみ	片刃	20mm (金属柄)

全長 22 cm



01-396-31 01-396-32 01-396-33 01-396-34 01-396-35 01-396-36

01-396-30	整形外科のみ	溝刃	3mm (金属柄)
01-396-31	整形外科のみ	溝刃	4mm (金属柄)
01-396-32	整形外科のみ	溝刃	6mm (金属柄)
01-396-33	整形外科のみ	溝刃	8mm (金属柄)
01-396-34	整形外科のみ	溝刃	10mm (金属柄)
01-396-35	整形外科のみ	溝刃	12mm (金属柄)
01-396-36	整形外科のみ	溝刃	15mm (金属柄)
01-396-37	整形外科のみ	溝刃	20mm (金属柄)

全長 22 cm

関節整形のみ



01-396-40



01-396-42



01-396-43



01-396-44



01-396-45



01-396-46

- 01-396-40 整形外科のみ 関節整形 6mm 金属柄
- 01-396-42 整形外科のみ 関節整形 12mm 金属柄
- 01-396-43 整形外科のみ 関節整形 24mm 金属柄
- 01-396-44 整形外科のみ 関節整形 19mm 金属柄 24° 曲
- 01-396-45 整形外科のみ 関節整形 19mm 金属柄 18° 曲
- 01-396-46 整形外科のみ 関節整形 19mm 金属柄 7° 曲

全長 22 cm

田川式臼蓋骨切術用のみ

ステンレス鋼製

柄 ペークライト製
全長 25 cm

この臼蓋骨切り術用のみは、臼蓋造形用を使用するので、例えば股関節臼が浅い股脱臼を深くする場合に使用します。つまり臼蓋を掘削するのではなく、ヒサシ状に骨頭の屋根を造る。この様な骨切を行うためのカーブと巾に作られている骨切のみです。

01-399	01	02	03	04	05	06	07	08
刃 巾mm	15	20	15	20	15	20	15	20
種 類	A		B		C		D	

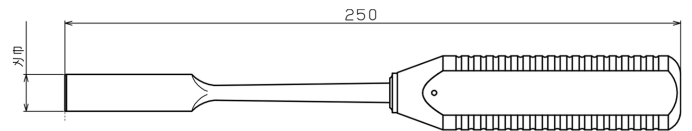

- A 01-399-01 01-399-02 R50
- B 01-399-03 01-399-04 R65
- C 01-399-05 01-399-06 R50
- D 01-399-07 01-399-08 R65

刃巾15mm 刃巾20mm

01-399-09



01-399-09

田川式臼蓋骨切術用クサビ

ステンレス鋼製
柄 ペークライト製
全長 17 cm

寛骨臼骨切のみ

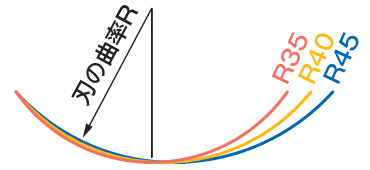

ノミの湾曲サイズを識別しやすいカラーをつけました。速やかな選択を可能にします。(ブルー:R45 イエロー:R40、オレンジ:R35)

寛骨臼回転骨切ノミ

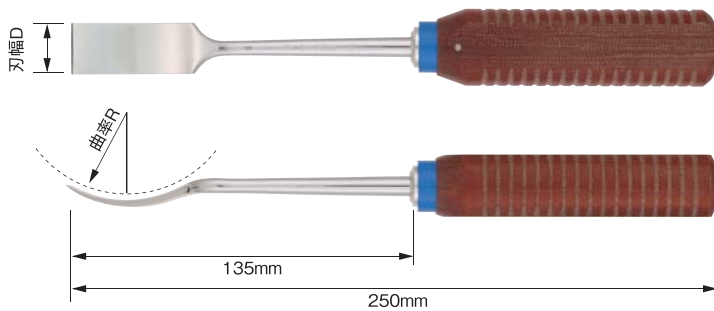

	商品コード	JANコード	商品名	曲率R	刃幅D	先端R	クラス分類
①	21-390-31	4946329250237	寛骨臼回転骨切ノミ 35R幅15mm ストッパー無	35	15mm		I
②	21-390-32	4946329250244	寛骨臼回転骨切ノミ 35R幅20mm ストッパー無	35	20mm		
③	21-390-33	4946329250251	寛骨臼回転骨切ノミ 40R幅15mm ストッパー無	40	15mm		
④	21-390-34	4946329250268	寛骨臼回転骨切ノミ 40R幅20mm ストッパー無	40	20mm	-	
⑤	21-390-35	4946329250275	寛骨臼回転骨切ノミ 45R幅15mm ストッパー無	45	15mm		
⑥	21-390-36	4946329250282	寛骨臼回転骨切ノミ 45R幅20mm ストッパー無	45	20mm		

寛骨臼球状骨切ノミ

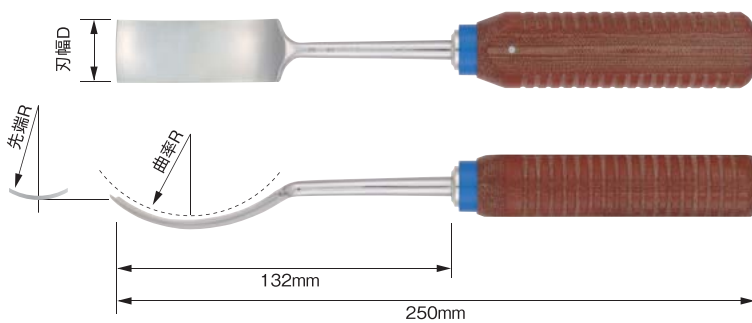

	商品コード	JANコード	商品名	曲率R	刃幅D	先端R	クラス分類
①	21-390-17	4946329250299	寛骨臼球状骨切ノミ 35R幅16mm ストッパー無	35	16mm	30	I
②	21-390-18	4946329250305	寛骨臼球状骨切ノミ 35R幅25mm ストッパー無	35	25mm	30	
③	21-390-19	4946329250312	寛骨臼球状骨切ノミ 40R幅16mm ストッパー無	40	16mm	40	
④	21-390-20	4946329250329	寛骨臼球状骨切ノミ 40R幅25mm ストッパー無	40	25mm	40	
⑤	21-390-21	4946329232509	寛骨臼球状骨切ノミ 45R幅16mm ストッパー無	45	16mm	50	
⑥	21-390-22	4946329232516	寛骨臼球状骨切ノミ 45R幅25mm ストッパー無	45	25mm	50	

SPO骨切のみ

※SPO製品は受注生産品となります。

全長26.5cm

SPO骨切りノミ

21-391-01
弯曲R50鋭 幅15mm

21-391-02
弯曲R60鋭 幅15mm

21-391-06
弯曲R80鋭片刃 幅10mm

21-391-11
直 鈍 幅10mm

21-391-12
直 鈍 幅15mm



商品コード	JANコード	商品名
21-391-01	4946329359541	SPO骨切りノミ 弯曲 R50 鋭 幅15mm
21-391-02	4946329359558	SPO骨切りノミ 弯曲 R60 鋭 幅15mm
21-391-03	4946329373677	SPO骨切りノミ 弯曲 R80 鋭 幅15mm
21-391-06	4946329359565	SPO骨切りノミ 弯曲 R80 鋭片刃 幅10mm
21-391-11	4946329359572	SPO骨切りノミ 直 鈍 幅10mm
21-391-12	4946329359589	SPO骨切りノミ 直 鈍 幅15mm

SPO坐骨ノミ



商品コード	JANコード	商品名
21-391-26	4946329359626	SPO坐骨ノミ

SPO骨切ガイド



商品コード	JANコード	商品名
21-391-21	4946329359619	SPO骨切ガイド

SPO骨切りノミ弯曲フレキシブル

厚タイプ



薄タイプ



商品コード	JANコード	商品名
21-391-16	4946329359596	SPO骨切りノミ 弯曲 フレキシブル(厚)鈍
21-391-17	4946329359602	SPO骨切りノミ 弯曲 フレキシブル(薄)鈍

SPO専用スプレッター



全長17.2cm

商品コード	JANコード	商品名
21-391-31	4946329359633	SPO専用スプレッター

手術のみ 骨鋭匙

01-393-01~16

京大式手術のみ

ステンレス鋼製
全長 17.5cm

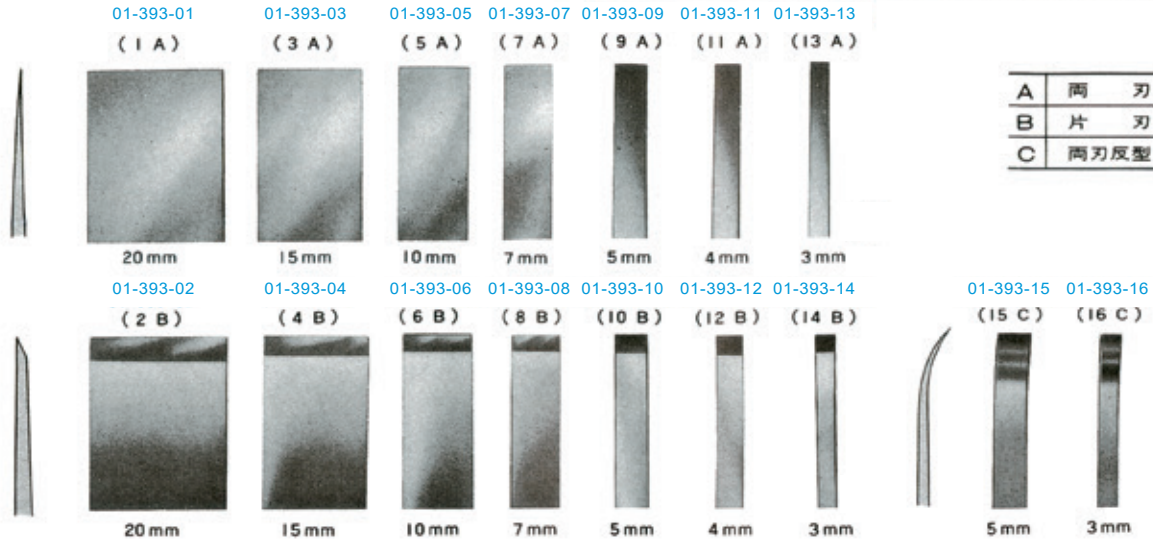

01-393-04



01-393-11



01-381-06



01-381-01 01-381-03 01-381-05 01-381-07 01-381-09
01-381-02 01-381-04 01-381-06 01-381-08

01-381-01~09

シェーデ氏骨鋭匙

全長 19cm

01-381	01	02	03	04	05	06	07	08	09
種類	000	00	0	1	2	3	4	5	6
サイズmm	2×4	3×5	4×6	5×8	6×9	7×10	8×11	9×12	10×13
全長cm	19	19	19	19	19	19	19	19	19

01-386-02



01-386-01 01-386-02

ホルクマン氏両頭鋭匙

ステンレス鋼製

01-386-01 (A) 全長 16cm 00. 4×5mm 0. 4×6mm
01-386-02 (B) 全長 16cm 1. 5×8mm 2. 6×9mm

ハンマー

ステンレスハンマー

頭部 ステンレス鋼 柄 アルミニウム合金

01-412-01	大型	全長 24cm	重さ 500g	A 67mm	B ϕ 30mm
01-412-02	小型	全長 18cm	重さ 180g	A 46mm	B ϕ 20mm

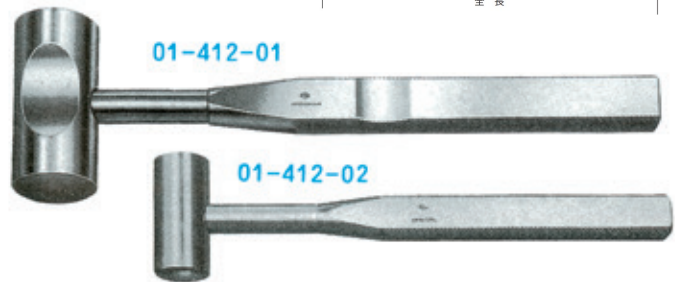
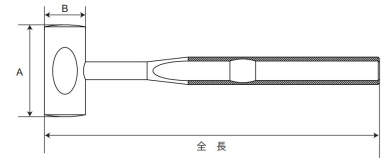

ナイロンハンマー

頭部 耐熱硬質ナイロン 柄 アルミニウム合金

01-413-01	大型	全長 26cm	重さ 320g	A 93mm	B ϕ 36mm
01-413-02	小型	全長 24cm	重さ 240g	A 77mm	B ϕ 31mm

01-413-01



骨片打込器

ステンレス鋼製

01-416-01	大型	全長 21.5cm	先端幅 15mm	A 8mm	B 15mm
01-416-02	小型	全長 21.5cm	先端幅 10mm	A 4mm	B 10mm

01-416-01~02

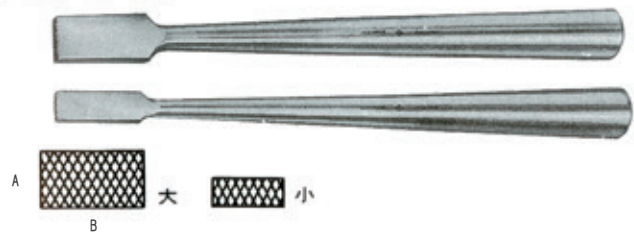

動脈止血器

■ 改良型動脈止血器



■ シングルカフ

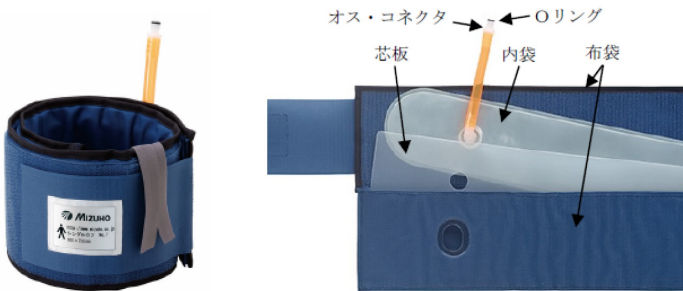

■ 動脈止血器メーター・動脈止血器送気ポンプ



■ 改良型動脈止血器

<特長および使用法>

- ・止血帯を大腿または上腕に装着した後、ポンプ（手動式）で送気しますと、数秒間で大腿（600mmHg）、上腕（300mmHg）の動脈止血に必要な空気が入ります。この際過剰圧力になった場合は圧力調節バルブを左へ廻して（手前に廻す）脱気し、適当な圧力に調整しますと動脈止血を行えます。
- ・動脈止血操作が終了しましたら、送気ポンプをメーターから切り離しますと邪魔になりません。
- ・メーターとポンプが直結していますので、ポンプを押しながらメーターの圧は読み取りやすくなっています。
- ・メーター部とポンプの接続と分離は左下のように行えます。
- ・止血帯はマジック方式を採用しています。
- ・止血帯と送気ポンプを繋ぐチューブの長さ及び規格サイズは、内径6mm、外径10mm長さ700mm（ウレタンチューブ）です。

セット明細

商品コード	商品名
01-440-01	改良型動脈止血器 Aセット

商品コード	セット構成	セット数量
01-440-06	動脈止血器用 メーター	1
01-440-07	動脈止血器用 送気ポンプ	1
01-448-04	MT-900シリーズ用シングルカフNo.4 80x550mm	1
01-448-05	MT-900シリーズ用シングルカフNo.5 80x720mm	1

商品コード	商品名
01-440-02	改良型動脈止血器 Bセット

商品コード	セット構成	セット数量
01-440-06	動脈止血器用 メーター	1
01-440-07	動脈止血器用 送気ポンプ	1
01-448-04	MT-900シリーズ用シングルカフNo.4 80x550mm	1

商品コード	商品名
01-440-03	改良型動脈止血器 C

商品コード	セット構成	セット数量
01-440-06	動脈止血器用 メーター	1
01-440-07	動脈止血器用 送気ポンプ	1
01-448-05	MT-900シリーズ用シングルカフNo.5 80x720mm	1

01-450-10 電動式デジタルエアータニケット MT-960（シングルカフ用）

01-451-10 電動式デジタルエアータニケット MT-970（ダブルカフ用）

製品の詳細は別途リーフレットをご用意しております。
ミズホホームページの手術室内関連機器の欄をご覧ください。

開創器

02-001-00



02-001-00

ステンレス鋼製

万能ラミネクトミー開創器

巾202.5mm アーム147mm

- 椎弓切除の範囲によって開創鉤をとり換えることができません。
- 椎間板ヘルニアのラミネクトミー用に片側のみ単鉤に換えられます。
- 鉤は180°回転し、いずれも滑脱せぬように工夫されています。
- アームは上に15°下に50°の範囲で屈曲いたします。

鉤巾	深さ
A 6mm	53mm
B 25mm	65mm
C 45mm	70mm

02-003-00

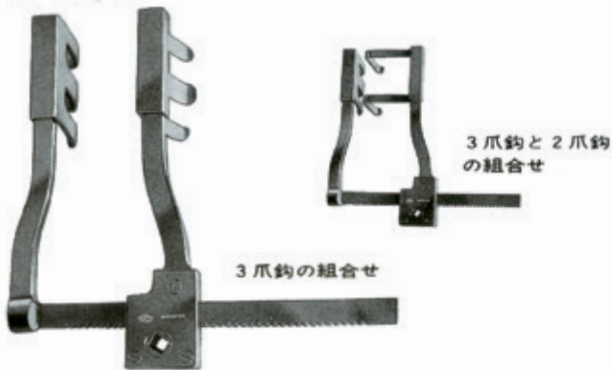

02-003-00

ステンレス鋼製

河野式開創器

各鉤とも本体に差し込むだけでよく、手術時の交換も自由です。

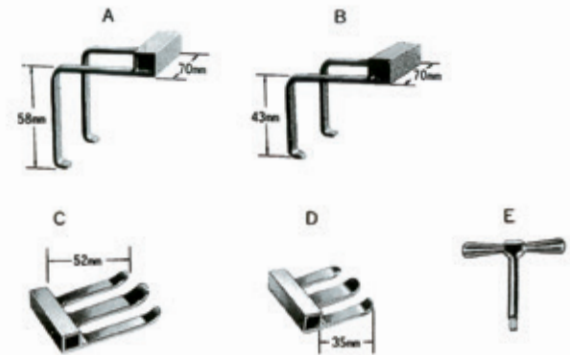

- AとBは各1個、C、Dは各2個およびEの開創用ハンドル1個を付属します。

02-005-00

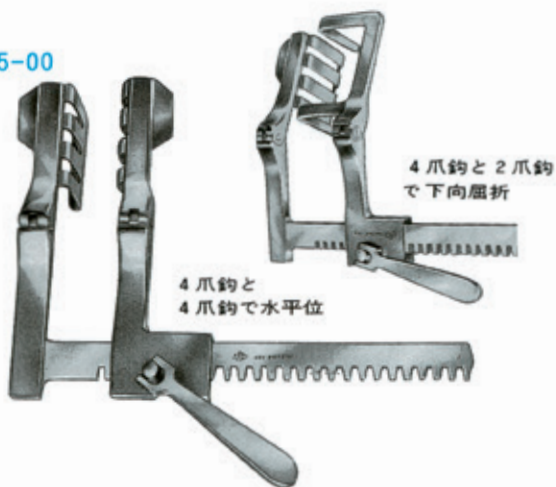

02-005-00

ステンレス鋼製

京大型脊椎開創器

本開創器は上向、下向ともに屈曲を行って手術野に合せることができます。2爪鉤および4爪鉤の交換が可能です。

鉤巾	深さ
4爪 65mm	50mm
2爪 88mm	62mm

開創器

02-004-01



(A)

02-004-02



(B)

02-004-03



(C)

02-007-02



アドソン開創器

ステンレス鋼製

鉤巾

深さ

02-004-01 (A) 直型	全長 20cm	18mm	23mm
02-004-02 (B) アングル型 大	全長 20cm	18mm	23mm
02-004-03 (C) アングル型 小	全長 19.5cm	15.2mm	16mm

脊椎後方手術（環軸椎からの全脊椎、頸椎、胸椎、腰椎、腰仙椎部まで）に際し、脊椎後方部の開創と術野の展開保持に非常に便利です。4本の爪があるため手術中にはずれたりせず、関節付き開創器のように途中で浮きだしたりすることなく、self-retaining であることが便利で、助手に術野の展開保持のための鉤引きをさせる必要がありません。

バックマンアドソン型 自在開創器

ステンレス鋼製

鉤巾

深さ

02-007-01 大型	長さ 29.5cm	31.5mm	30mm
02-007-02 小型	長さ 24cm	31.5mm	28mm

頭蓋および脊椎用開創器で大は成人用、小は小児用ですが、創の大小によって何れにも活用できます。

マーカム・メイヤデング開創器

ステンレス鋼製

鉤巾

深さ

02-012-01 右	全長 20cm	24mm	51mm
02-012-02 左	全長 20cm	24mm	51mm

これは腰椎の後方半側展開用のもので、Love 法による腰椎椎間板ヘルニア手術の際に、術野の展開保持が self-retaining ででき都合です。助手による鉤引きは不用となります。

02-012-01



(右)

02-012-02



(左)

開創器 開創鉤

02-008-00



02-009-01



02-009-01

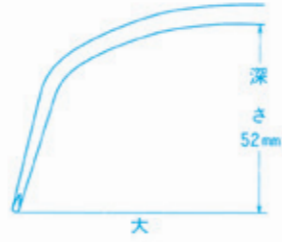

02-009-03



02-009-02

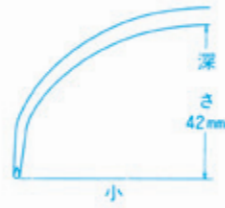

02-008-00

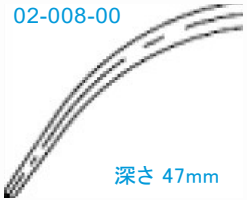

深さ 47mm

02-008-00

ステンレス鋼製

ゲルピー開創器

全長 19cm

最大開口幅 115mm

ゲルピー、ラミネクトミー開創器

ステンレス鋼製

02-009-01

全長 17.5cm

最大開口幅 114mm

02-009-02

全長 16cm

最大開口幅 95mm

これは脊椎手術のみならず、長管骨手術などでも筋の開創保持に便利です。ラミネクトミー腰椎後外方固定の際の術野展開にアドソン開創器と併用すると便利なものです。

02-014-00



02-009-03

ゲルピー開創器 小児用

ステンレス鋼製

全長 13cm

最大開口幅 85mm

02-014-00

テーラー鉤

ステンレス鋼製

腰椎の術野展開保持に使用します。重りを使用すると Self-retaining として用いられます。

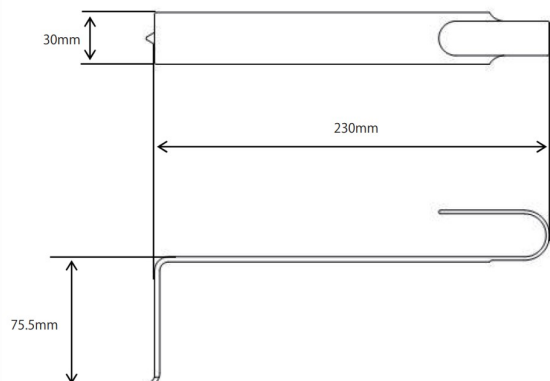

神経鉤



02-085-00

東氏棘状突起切除鉗子 全長 23 cm

新型神経根レトラクター

	先端巾	長さ	深さ
02-032-01 直型 全長25cm	6 mm	27 mm	9 mm
02-032-02 アングル型	6 mm	27 mm	9.5 mm
02-032-03 先端直型	6 mm	13 mm	1 mm
02-032-04 先端彎曲型 (R 50)	6 mm	13 mm	2 mm
02-032-05 先端彎曲型 (R 25)	6 mm	13 mm	4 mm
02-032-06 先端彎曲型 (R 17)	6 mm	13 mm	6.5 mm
02-032-07 先端彎曲型 (R 18)	6 mm	13 mm	10 mm

神経鉤 起子 剥離子

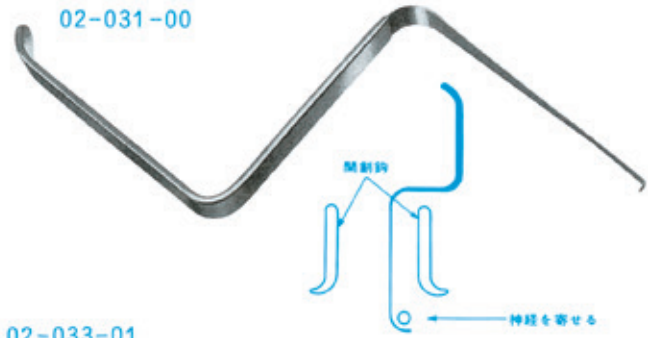

02-031-00

神経根レトラクター

ステンレス鋼製

椎間板ヘルニア手術は、骨に10～15mm程度の径の孔を穿ち、内部に走っている神経根を片寄せ、突出して神経を圧迫している軟部組織（ヘルニア）を除去します。この神経根の片寄せには、従来は板状の神経用レトラクターあるいは神経鉤のようなものが使用されていましたが、これらは屈曲が少ないので視野がさまたげられて効率が悪く、その点この製品は把持部が後退しているので、使い易くなっています。

02-033-01



02-033-01

全長 19. cm ステンレス鋼製

水野氏神経鉤 A

02-035-00



02-035-00

水野氏両頭骨膜起子

全長 20. cm ステンレス鋼製

02-036-00



02-036-00

東氏骨膜剥離子

全長 21 cm ステンレス鋼製

02-038-00

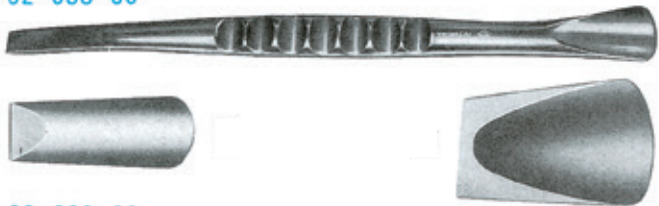

02-038-00

前田・岩原氏骨膜剥離子

全長 19 cm ステンレス鋼製

02-039-00



02-039-00

京大式両頭骨膜剥離子

全長 18 cm ステンレス鋼製

02-040-01



水野氏骨膜剥離子

全長 20 cm ステンレス鋼製

02-040-01 A. 先端巾 4mm

02-040-02 B. 先端巾 6mm

02-040-03 C. 先端巾 8mm

02-040-04 D. 先端巾 10mm

02-092-00



02-092-00

蒲原氏両頭剥離子

全長 23 cm ステンレス鋼製

剥離子 のみ

02-037-01~04

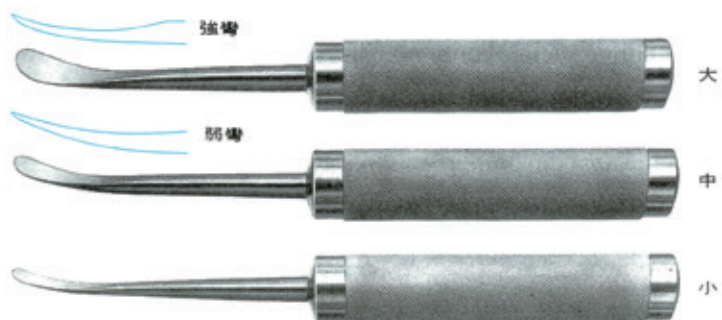

コブ脊椎エレベーター (Cobb Spinal Elevators)

全長 28.5 cm ステンレス鋼製
柄 アルミニウム合金

02-037-01	大 強彎	刃巾 19mm
02-037-02	大 弱彎	" 19mm
02-037-03	中	" 12mm
02-037-04	小	" 9mm

脊椎後方、前方手術に際し、脊椎部分を骨膜下に剥離展開するもので、脊椎後方あるいは深い脊椎後側方の展開と軟部組織剥離には必要不可欠の用具です。脊椎手術のみならず、腸骨片採取、骨折手術など多くの整形外科手術に広く使用されるものです。

02-048-01



02-048-02



コブ脊椎手術用のみ

全長 24 cm ステンレス鋼製

02-048-01	溝直	刃巾 8mm
02-048-02	溝彎	" 8mm

脊椎固定術に際し(特に胸椎、胸腰椎)椎間関節切除のために刃先の角度が作られています。椎弓横突起の decortication にも使用します。

丸のみ鉗子

02-073-01



02-073-02



先端巾
8.5mm



大
A・C

先端巾
3.2mm



小
B・D

02-073-03



02-073-04



02-074-00

先端巾
3.5mm



ミズホ側彎二連関節丸のみ鉗子 ステンレス鋼製

02-073-01	A型	先端	大	全長	24cm
02-073-02	B型	※	小	全長	24cm
02-073-03	C型	※	大	全長	24cm
02-073-04	D型	※	小	全長	24cm

02-074-00

蒲原氏二連関節丸のみ鉗子 全長 23cm ステンレス鋼製

丸のみ鉗子



02-075-00

前田・岩原氏二連関節丸のみ鉗子 直 全長 23.5cm ステンレス鋼製

水野氏二連関節丸のみ鉗子 ステンレス鋼製

02-076-01	No.1	反型	全長 27cm
02-076-02	No.2	*	全長 27cm
02-076-03	No.3	*	全長 27cm

鋭匙鉗子

02-083-00



02-083-00

水野氏髓核鋭匙鉗子 有効長14cm ステンレス鋼製

02-084-01

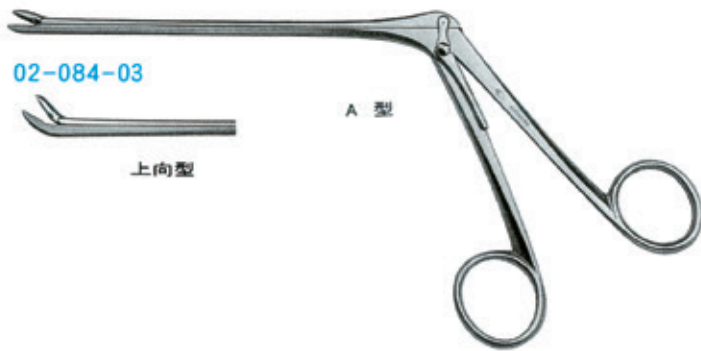

椎間板鋭匙鉗子

有効長15cm ステンレス鋼製

02-084-03



02-084-01	A型	直型	先端巾3mm
02-084-02	"	"	" 4mm
02-084-03	"	上向型30°	先端巾3mm
02-084-04	"	"	" 4mm

02-084-05



椎間板鋭匙鉗子

有効長15cm ステンレス鋼製

02-084-07



02-084-05	B型	直型	先端巾3mm
02-084-06	"	"	" 4mm
02-084-07	"	上向型30°	先端巾3mm
02-084-08	"	"	" 4mm



02-086-01

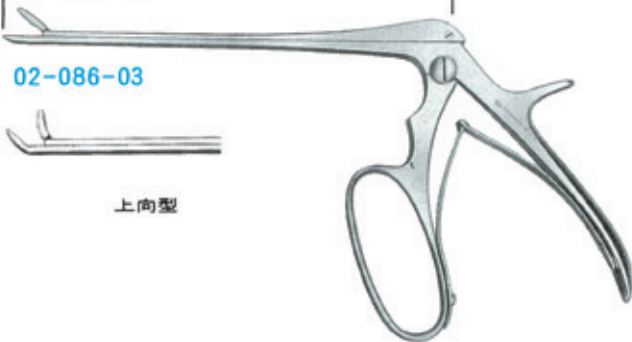

クロワード型椎間板鋭匙鉗子

ステンレス鋼製

有効長18cm

02-086-03



02-086-01	直型	先端巾3mm
02-086-02	"	" 4mm
02-086-03	上向型45°	" 3mm
02-086-04	"	" 4mm

ケリソン骨パンチ

ユニバーサルアングル ケリソン骨パンチ



360°

自由回転

- シャフトが360°自由回転しますのでパンチの操作死角が生じることなく使用できます。
- 前方よりの椎体骨棘切除、靱帯骨化の切離など繊細な前方除圧操作に威力を発揮します。
- パンチシャフトとグリップハンドルは着脱方式ですので、選択自在にパンチサイズの交換着脱ができます。

ユニバーサルアングルケリソノ骨パンチはパンチシャフトとグリップハンドルで構成されます

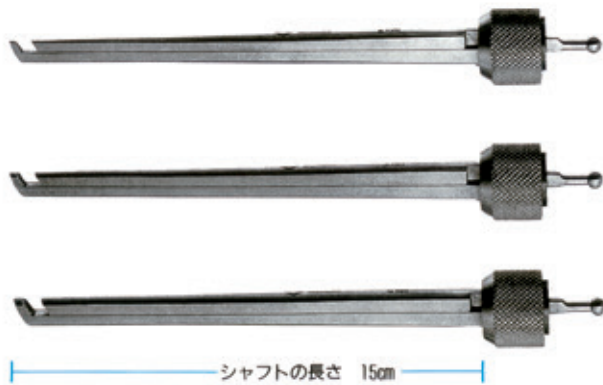

02-100-50



02-100-50

グリップハンドル (共用)

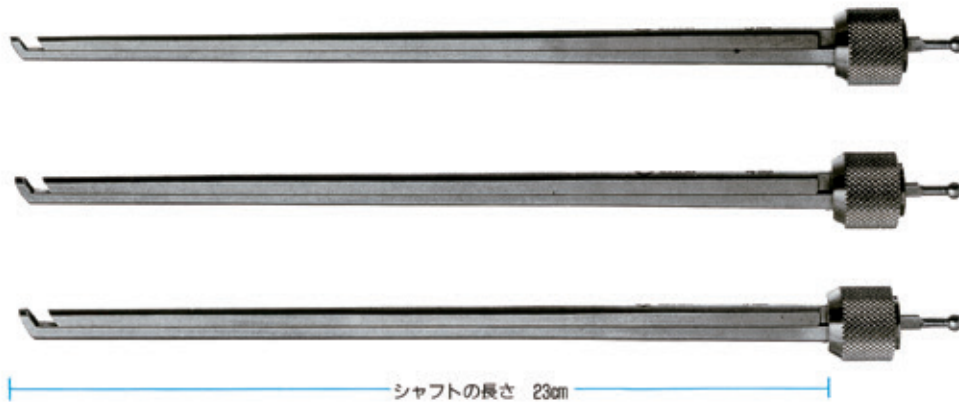

パンチシャフト

	刃巾	シャフト長さ	刃角度
02-100-10	2mm	23cm	35°
02-100-11	3mm	23cm	35°
02-100-12	4mm	23cm	35°

パンチシャフト

	刃巾	シャフト長さ	刃角度
02-100-30	2mm	15cm	35°
02-100-31	3mm	15cm	35°
02-100-32	4mm	15cm	35°
02-100-33	5mm	15cm	35°

ケリソン骨パンチ

ケリソン骨パンチ

ステンレス鋼製

	先端刃(厚み) (巾)			(長さ)
02-093-01	1.8 mm	2 mm	直角上向	15 cm
02-093-02	1.8 "	3 "	"	15 "
02-093-03	2.2 "	4 "	"	15 "
02-093-04	2.2 "	5 "	"	15 "
02-093-05	1.8 "	3 "	"	18 "
02-093-06	2.2 "	4 "	"	18 "
02-093-07	2.2 "	5 "	"	18 "

02-093-01



ケリソン骨パンチ

ステンレス鋼製

	先端刃(厚み) (巾)			(長さ)
02-094-01	1.8 mm	3 mm	直角下向	15 cm
02-094-02	2.2 "	4 "	"	15 "
02-094-03	2.2 "	5 "	"	15 "
02-094-04	1.8 "	3 "	"	18 "
02-094-05	2.2 "	4 "	"	18 "
02-094-06	2.2 "	5 "	"	18 "

02-094-01



ケリソン骨パンチ

ステンレス鋼製

	先端刃(厚み) (巾)			(長さ)
02-095-01	2.0 mm	2 mm	斜型 35° 上向	15 cm
02-095-02	2.5 "	3 "	"	15 "
02-095-03	3 "	4 "	"	15 "
02-095-04	3 "	5 "	"	15 "
02-095-05	2.5 "	3 "	"	18 "
02-095-06	3 "	4 "	"	18 "
02-095-07	3 "	5 "	"	18 "
02-095-08	1.2 "	1 "	"	18 "

02-095-01

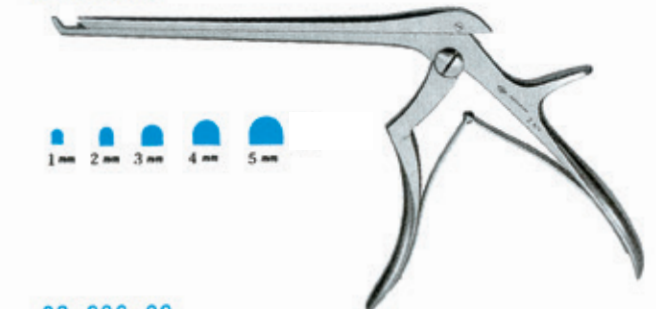

02-096-00

蒲原式 骨パンチ斜型 20° 15 × 2 mm

蒲原氏椎間板ヘルニヤ彫骨鉗子 ステンレス鋼製

先端刃 (厚み) 2 mm (巾) 2 mm 斜型 20° 上向 15 cm

02-096-00



02-098-00

クロワードケリソン骨パンチ斜型 35° 上向 3.5 × 170

ステンレス鋼製

先端刃巾 3.5 mm 斜型 40° 上向 17 cm

02-098-00



ケリソン骨パンチ 分解式

Tri-Dケリソン骨パンチ

Tri-D

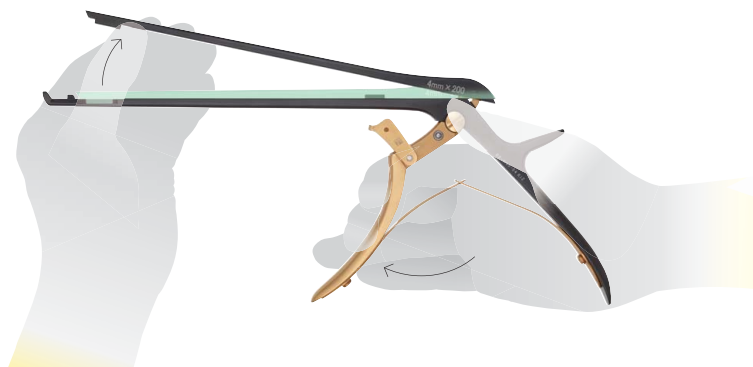

1 Detachable

分解しやすく (Detachable) 組み立てやすい
シンプルな構造です。

2 Durability

新レール機構およびDLCコーティングの採用により、刃部の精密な嵌合かつスムーズな摺動を実現。シャープな切れ味と滑らかな操作性です。



3 DLC coating

DLCコーティング※を採用したツヤ消しブラックのボディは、耐摩耗性に優れ、術中のハレーション予防にも効果を発揮します。

※Diamond Like Carbon

商品コード	商品名	刃幅	有効長
02-095-41	Tri-Dケリソン骨パンチ 斜型35°上向1×150	1mm	150mm
02-095-42	Tri-Dケリソン骨パンチ 斜型35°上向2×150	2mm	150mm
02-095-43	Tri-Dケリソン骨パンチ 斜型35°上向3×150	3mm	150mm
02-095-44	Tri-Dケリソン骨パンチ 斜型35°上向4×150	4mm	150mm
02-095-45	Tri-Dケリソン骨パンチ 斜型35°上向5×150	5mm	150mm
02-095-46	Tri-Dケリソン骨パンチ 斜型35°上向6×150	6mm	150mm
02-095-51	Tri-Dケリソン骨パンチ 斜型35°上向1×200	1mm	200mm
02-095-52	Tri-Dケリソン骨パンチ 斜型35°上向2×200	2mm	200mm
02-095-53	Tri-Dケリソン骨パンチ 斜型35°上向3×200	3mm	200mm
02-095-54	Tri-Dケリソン骨パンチ 斜型35°上向4×200	4mm	200mm
02-095-55	Tri-Dケリソン骨パンチ 斜型35°上向5×200	5mm	200mm
02-095-56	Tri-Dケリソン骨パンチ 斜型35°上向6×200	6mm	200mm
02-095-62	Tri-Dケリソン骨パンチ 彎曲 斜型35°上向2×150	2mm	150mm
02-095-63	Tri-Dケリソン骨パンチ 彎曲 斜型35°上向3×150	3mm	150mm
02-095-64	Tri-Dケリソン骨パンチ 彎曲 斜型35°上向4×150	4mm	150mm
02-095-72	Tri-Dケリソン骨パンチ 彎曲 斜型35°上向2×200	2mm	200mm
02-095-73	Tri-Dケリソン骨パンチ 彎曲 斜型35°上向3×200	3mm	200mm
02-095-74	Tri-Dケリソン骨パンチ 彎曲 斜型35°上向4×200	4mm	200mm

鑷子 剪刀

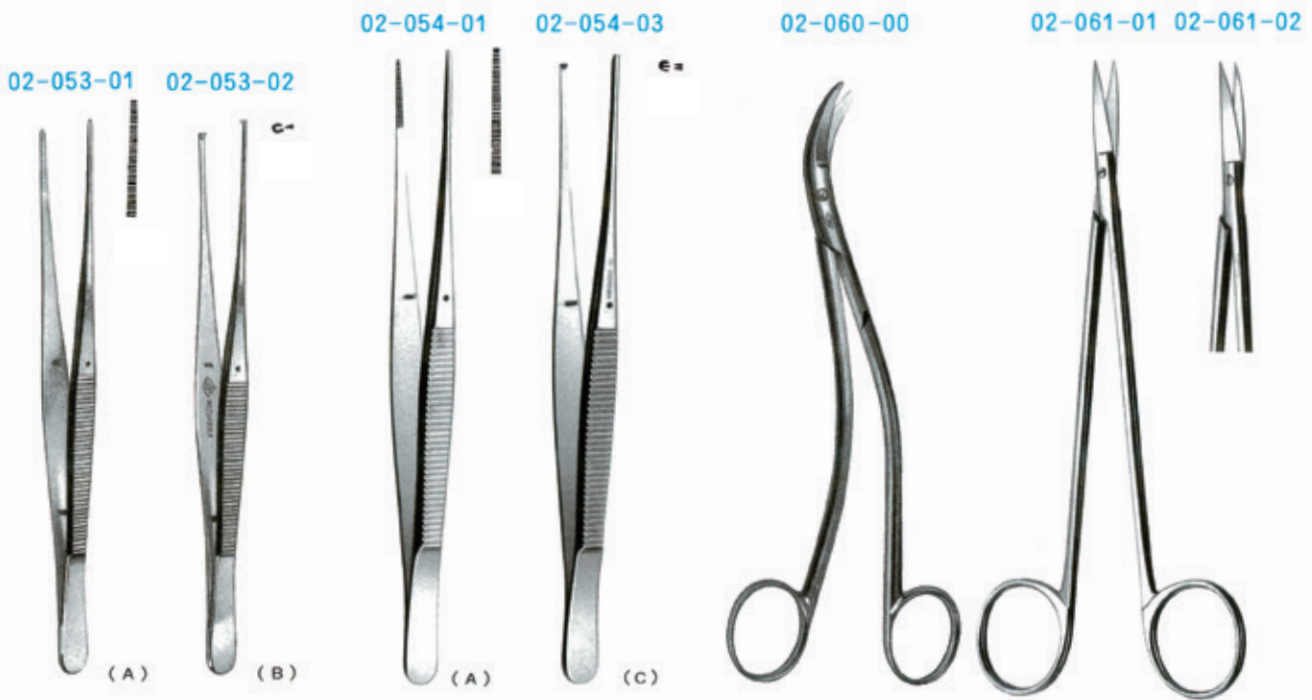

前田・岩原氏鑷子 ステンレス鋼製

02-053-01 (A) 無鉤 全長 14 cm
 02-053-02 (B) 1×2鉤 全長 14 cm

東氏鑷子 ステンレス鋼製

02-054-01 (A) 無鉤 全長 16 cm
 02-054-02 (B) 1×2鉤 全長 16 cm
 02-054-03 (C) 2×3鉤 全長 16 cm

クラウゼ氏 硬膜剪刀 ステンレス鋼製

02-060-00 全長 17 cm

硬膜切開剪刀 ステンレス鋼製

02-061-01 直型 全長 17 cm
 02-061-02 反型 全長 17 cm

手術用フレーム

02-120-00



02-120-00

GM-98 型脊椎彎曲フレーム

<特長>

- 脊椎および脊髄の手術において、呼吸困難およびこれに伴う出血を調節することができます。
- 脊椎を屈曲するため、手術野が接近し、手術に効果的です。
- 手術中屈折ハンドルで簡単に屈曲したり展伸することができます。
- 胸部腹部の圧迫を幅の調節と Pads の傾斜で除くことができます。

02-121-00



02-121-00

脊椎後方手術用フレーム

これは頸椎（頭部あるいは顔面支持具使用）胸椎、腰椎、仙椎そして尾骨とあらゆる脊椎後方手術を行うのに適しています。四カ所で体幹を支持し、腰部への圧迫を取り除き、呼吸運動抑制も少ないです。腰椎の前彎は股関節の屈曲により調節できます。術中のレ線写真コントロールは AP、Lateral とともに容易にできます。大人から小児まで使用可能なよう調節が可能です。

※4カ所の体幹支持にフローテーションパッド（ポリマーゲル）を採用し、クッション性を高めています。

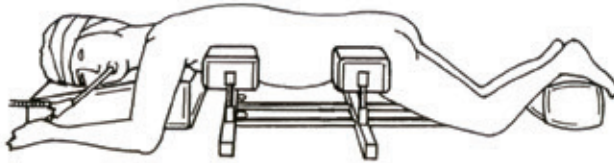

02-121-10

カーボン製脊椎後方手術用フレーム

フレームに金属を使用していないX線透過タイプです。

02-143-75



02-143-75

透視テーブル用ウィルソンフレーム 5319G

X線透過性の脊椎彎曲フレームです。彎曲角度調整ハンドルで容易に角度調節が可能です。（200-280mmの範囲）
736mm x 494mm、18kg

02-143-76

脊椎テーブル用ウィルソンフレーム 5321G

彎曲角度調整ハンドルで容易に角度調節が可能です。（200-280mmの範囲）
726mm x 446mm、22kg

オプション品

02-143-10

ウィルソンフレーム用患者キット 6個入（5322）

02-143-18

ウィルソンフレーム用患者保護キット
PVクッション付6個入（5322PV）

02-143-97

交換用ウィルソンテンピュールパッドセット
（5319-37）

脊椎後方手術用のみ

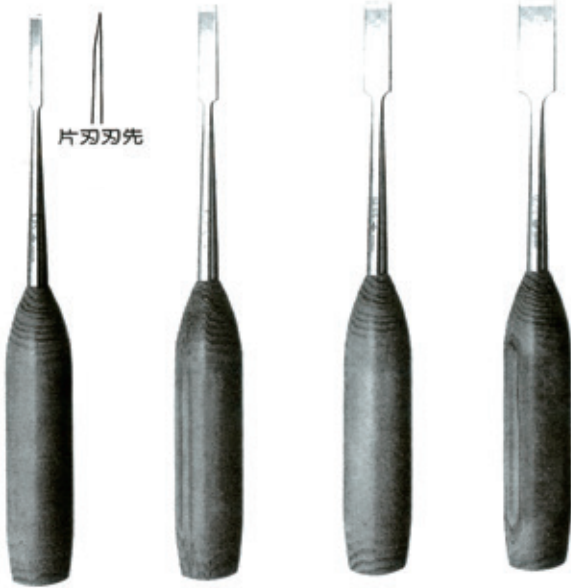

02-051-01 02-051-02 02-051-03 02-051-04

02-051-01	脊椎後方手術用のみ	片刃	5 mm
02-051-02	脊椎後方手術用のみ	片刃	8 mm
02-051-03	脊椎後方手術用のみ	片刃	12 mm
02-051-04	脊椎後方手術用のみ	片刃	16 mm

02-051-11	脊椎後方手術用のみ	両刃	5 mm
02-051-12	脊椎後方手術用のみ	両刃	8 mm
02-051-13	脊椎後方手術用のみ	両刃	12 mm
02-051-14	脊椎後方手術用のみ	両刃	16 mm

全長 24 cm

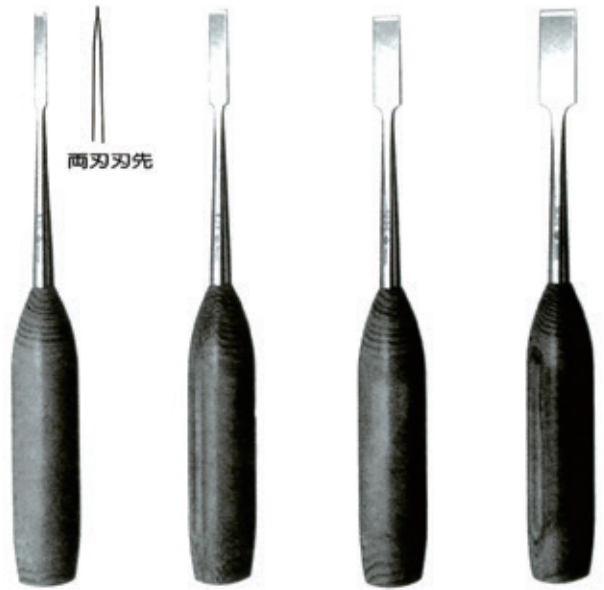

02-051-11 02-051-12 02-051-13 02-051-14

脊椎前方手術用のみ



02-052-01 02-052-02 02-052-03 02-052-04

02-052-01	脊椎前方手術用のみ	片刃	5 mm
02-052-02	脊椎前方手術用のみ	片刃	8 mm
02-052-03	脊椎前方手術用のみ	片刃	12 mm
02-052-04	脊椎前方手術用のみ	片刃	16 mm

全長 33 cm



02-052-11 02-052-12 02-052-13 02-052-14

02-052-11	脊椎前方手術用のみ	両刃	5 mm
02-052-12	脊椎前方手術用のみ	両刃	8 mm
02-052-13	脊椎前方手術用のみ	両刃	12 mm
02-052-14	脊椎前方手術用のみ	両刃	16 mm

全長 33 cm

02-052-22	脊椎前方手術用のみ	溝直	8 mm
02-052-23	脊椎前方手術用のみ	溝彎	8 mm

全長 33 cm



02-052-22

02-052-23

鋭匙

水野氏椎体削開鋭匙 ステンレス鋼製

02-018-01	直	3mm	全長 24.5cm
02-018-02	#	4mm	全長 24.5cm
02-018-03	#	5mm	全長 24.5cm
02-018-04	反	3mm	全長 24.5cm
02-018-05	#	4mm	全長 24.5cm
02-018-06	#	5mm	全長 24.5cm

02-018-01~03



(No.1) (No.2) (No.3)



02-018-04~06



京大式脚長鋭匙 ステンレス鋼製 全長26.5cm

02-046-01 - 03	直型	No.1~3
02-046-04 - 06	曲型 (30°)	No.1~3

02-046-01~03



(No.1) (No.2) (No.3)



02-046-04~06



脊椎脊髄手術用鋭匙 ステンレス鋼製 全長23cm

02-041-01 - 06	直型	No.000~3
02-041-08 - 13	曲型	No.000~3

- ① 頸椎から腰椎まで全脊椎手術に使用できます。
- ② Air Instrument との使用で、頸椎から胸椎までの脊髄のある脊柱管の手術（脊髄、神経根への圧迫物除去）、椎間板の手術などに使用できます。

02-041-01~07



000	3.0 x 4.5 mm
00	4.0 x 4.5 mm
0	4.8 x 5.5 mm
1	5.0 x 7.0 mm
2	6.0 x 9.0 mm
3	7.0 x 11.0 mm

02-041-08~14



脊椎前方手術用銳匙

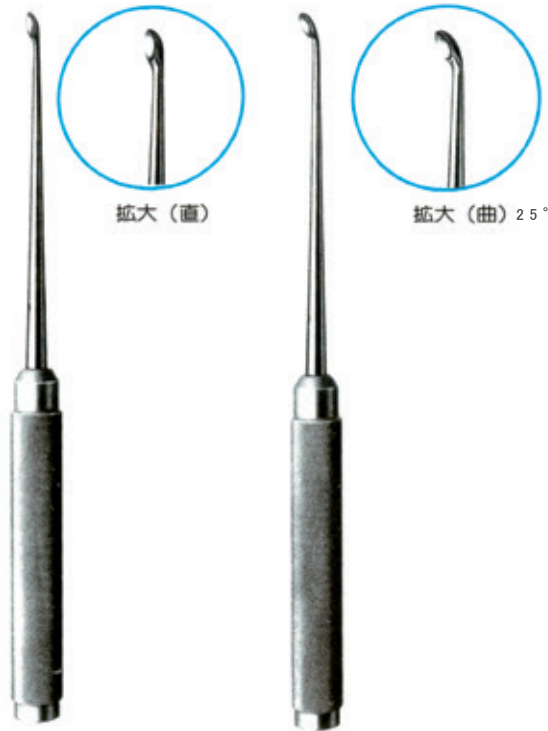

02-047-01~06

02-047-11~16

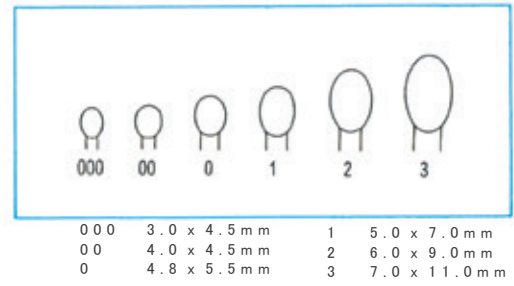

- | | | | |
|-----------|-----------|---|--------|
| 02-047-01 | 脊椎前方手術用銳匙 | 直 | No.000 |
| 02-047-02 | 脊椎前方手術用銳匙 | 直 | No.00 |
| 02-047-03 | 脊椎前方手術用銳匙 | 直 | No.0 |
| 02-047-04 | 脊椎前方手術用銳匙 | 直 | No.1 |
| 02-047-05 | 脊椎前方手術用銳匙 | 直 | No.2 |
| 02-047-06 | 脊椎前方手術用銳匙 | 直 | No.3 |
| | | | |
| 02-047-11 | 脊椎前方手術用銳匙 | 曲 | No.000 |
| 02-047-12 | 脊椎前方手術用銳匙 | 曲 | No.00 |
| 02-047-13 | 脊椎前方手術用銳匙 | 曲 | No.0 |
| 02-047-14 | 脊椎前方手術用銳匙 | 曲 | No.1 |
| 02-047-15 | 脊椎前方手術用銳匙 | 曲 | No.2 |
| 02-047-16 | 脊椎前方手術用銳匙 | 曲 | No.3 |

全長30cm

脊椎前方手術用銳匙鉗子

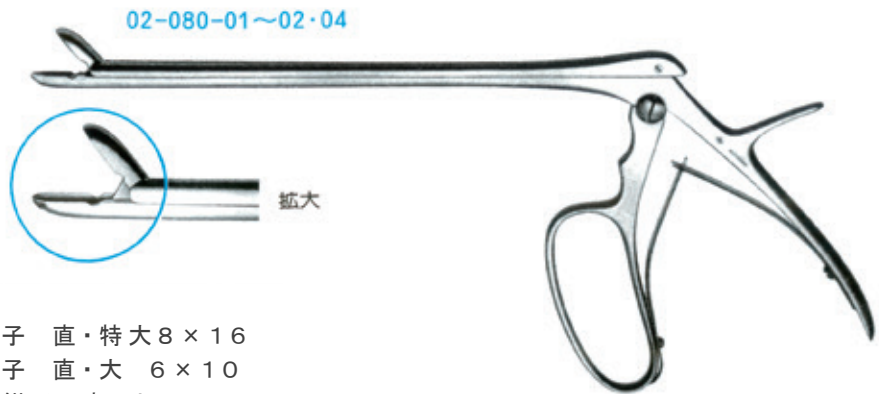
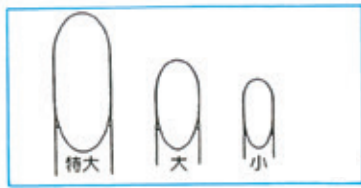

- 02-080-01 脊椎前方手術銳匙鉗子 直・特大 8 × 16
- 02-080-02 脊椎前方手術銳匙鉗子 直・大 6 × 10
- 02-080-04 脊椎前方手術用銳匙鉗子 直・小 4 × 8

有効長 21.5cm

脊椎前方除圧叩きん棒

02-025-01 - 07

脊椎前方除圧叩きん棒 ステンレス鋼製 全長20cm

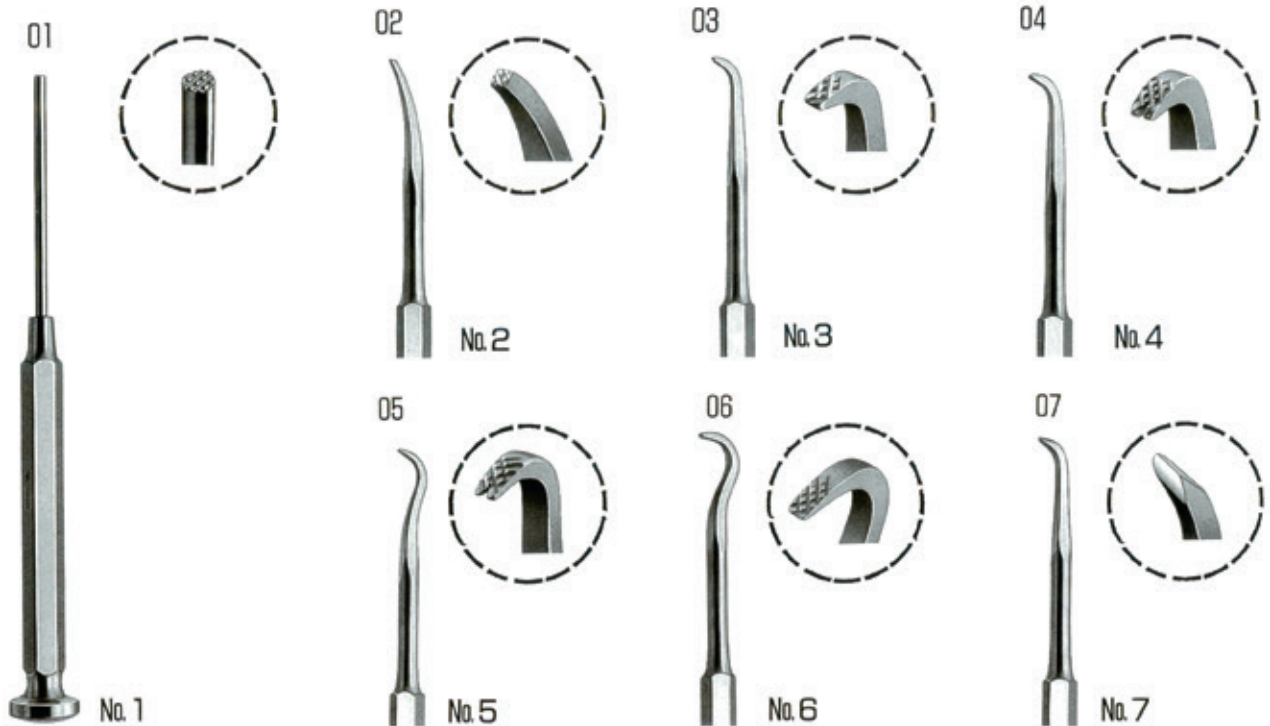

この叩きん棒は脊柱管の前方除圧を必要とし、後方進入法が選択される症例に適応がある。

最も良い適応症例は、骨粗鬆症の破裂骨折や腰椎椎間板ヘルニア、椎体後縁を伴った椎間板ヘルニア等である。また脊柱管正中での圧迫物を除去しようとする場合に応用が可能で、胸椎部の椎間板ヘルニア、高度の後弯症等がある。

除圧の目的が達成された後、椎間板の切除と共に椎体の上下端を叩いて破壊し、この破壊椎間に骨移植を後方から行なえば、後方からの前方椎体間固定術も可能である。

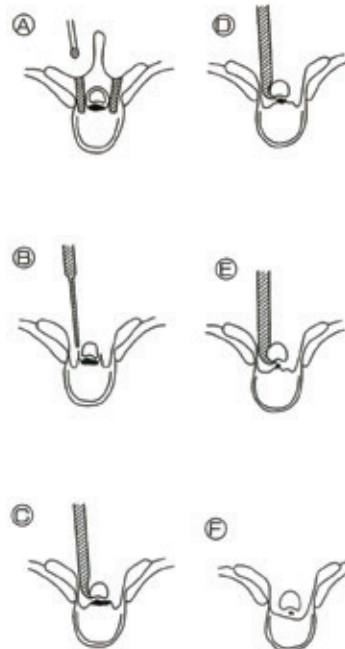

必要な範囲の椎弓を切除後、先端の直径4mmのNo.1で、残りの皮質を叩き込んで破壊する。次いで少し先が曲がり、先端が2mm×2.5mmの四角形になったNo.2で正中寄りを叩いて骨皮質や、骨化部分を破壊する。

No.3はより先端を曲げ、かつ長くしてあり、さらに正中部分の骨皮質や骨化部を破壊する。

No.4は脊髓前方正中部分の皮質や骨化部分を破壊する。

No.5は脊髓の正中部分を圧迫する骨皮質や骨化部分を叩打する。

No.6は最も先端を曲げ、かつ長くしてある。

No.7は先のとがった三角形で、OPLLの場合、上下端の骨皮質を能率よく切断する。

A

駆血器械

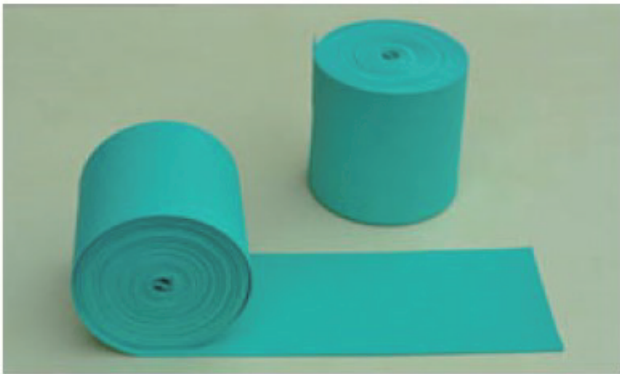

03-001-76

田島式エスマルヒゴムバンド
65 x 1800 mm (スチレンゴム製)

B

肢位保持器械



03-001-03

03-001-03

手形板 アルミニウム製

適当に折り曲げることにより術中希望する指の肢位が保たれます。

手術の邪魔にならないように着ける位置(掌側か背側)をかえてください。



上図のようにすれば指の掌切開が可能となる



03-001-05

03-001-05

指牽引ピン SMO製

指の長軸と直角方向で末節骨掌面すれすれによく通します。通したあと先端を切り、直角に折りまげておきます。



この部で切断
折り曲げる

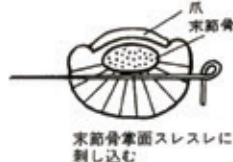

爪末節骨
末節骨掌面ストレスに刺し込む

03-001-73

腕台 (ジュラルミン製)

03-001-74

腕台 (アクリル板製)

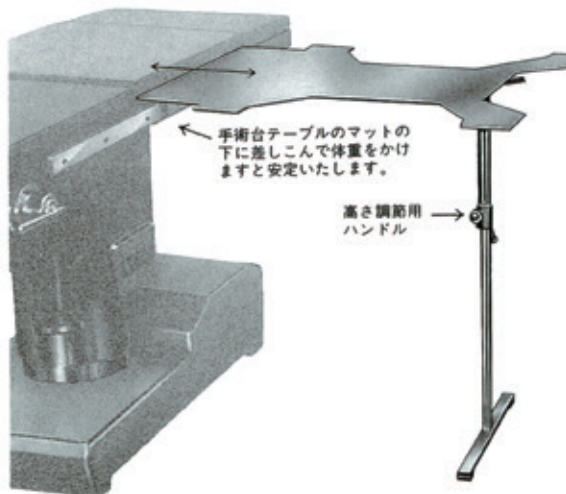

手術台テーブルのマットの下に差しこんで体重をかけますと安定いたします。

高さ調節用
ハンドル

手の手術には絶対必要な器具です。これがなければ安定した手術操作を施すことは困難です。患者の上肢の長さに応じて手術台との重ね合せの長さを調節します。腕台の高さは術者が椅子に腰を下したとき、踵が床に付いた状態での肘の高さにほぼ一致させます。

支持脚が一本で、術者や助手の下肢の邪魔にならないのが特長的です。取りかたづけには折りたためます。



折りたたんだ図

アクリル板製はX線を通しますので骨折の手術後などcheck X-rayを撮るのに通しています。

C

共通器械

03-001-12

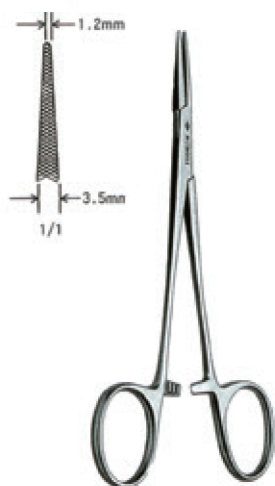

03-001-13

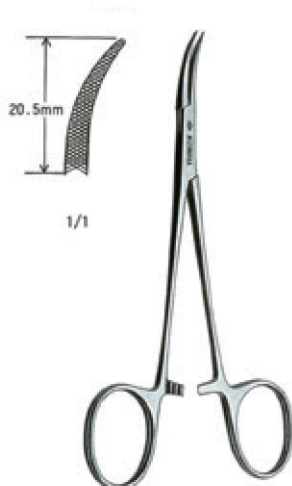

03-001-12

田島式モスキート鉗子 直 無鉤

03-001-13

田島式彎曲モスキート鉗子

ステンレス鋼製

全長 12.5cm

09-230-01

09-230-02

09-230-03

09-230-04

09-230-01

微小血管モスキート鉗子 無鉤
直 B / L

09-230-02

微小血管モスキート鉗子 無鉤
反 B / L

09-230-03

小児モスキート鉗子 無鉤
直 B / L

09-230-04

小児モスキート鉗子 無鉤
反 B / L

ステンレス鋼製

全長 12.5cm



06-796-00

06-797-00



06-796-00

メーヨー・ヘガール型持針器
12.5cm 超硬チップ付

ステンレス鋼製

06-797-00

メーヨー・ヘガール型持針器
14cm 超硬チップ付

ステンレス鋼製

手の手術器械 - C 共通器械 -



03-001-14 形成鑷子



03-001-15 田島式組織把持鑷子 12cm



03-001-16 田島式 無鉤鑷子 12cm



03-001-36 田島式 腱鑷子



03-002-14 形成鑷子 小



04-001-05 グレフェー型鑷子 12cm



把持 4.5mm



04-001-06 アドソン型鑷子 無鉤

04-001-07 アドソン型鑷子 有鉤



04-001-08 マカンド型鑷子(止血鑷子) 無鉤 15cm

04-001-09 マカンド型鑷子(止血鑷子) 有鉤 15cm



04-008-00 超硬付鑷子 17.5cm



04-009-00 超硬付鑷子 20.0cm



手の手術器械 - C 共通器械 -

09-042-00



09-042-00

外科手術剪刀 反型 両鈍 140mm
ステンレス鋼製

03-001-18



03-001-18

スティーブン型剪刀 大 160mm
ステンレス鋼製

03-001-19



03-001-19

スティーブン型剪刀 小 130mm
ステンレス鋼製

09-080-00



09-080-00

メツェンバウム剪刀 反16cm 螺子止
ステンレス鋼製 全長 16cm

03-001-54



03-001-54

田島式マイクロ剪刀
ステンレス鋼製 全長 14cm

03-001-55



03-001-55

田島式マイクロ鑷子 A
ステンレス鋼製 全長 12cm

03-001-56



03-001-56

マイクロ鑷子 B
ステンレス鋼製 全長 12cm

手の手術器械 - C 共通器械 -

03-001-20



03-001-21



03-001-22



03-001-23



03-001-24



03-001-20

大単鋭鉤 尖端彎曲部細巾5.9mm
全長 18cm

03-001-21

中単鋭鉤 尖端彎曲部細巾3.3mm
全長 18cm

03-001-22

小単鋭鉤 尖端彎曲部細巾1.8mm
全長 18cm

03-001-23

田島式 二爪・筋鉤

爪部 4.4mm巾 x 深さ 5.8mm

鉤部 5mm巾 x 深さ 11mm

全長 16.5cm

03-001-24

小筋鉤

鉤部 4mm巾 x 深さ 10mm

全長 18cm

03-001-25



03-001-26



04-001-10



04-001-11



04-001-12



03-001-25

田島式 三爪・筋鉤

爪部 11mm巾 x 深さ 8.8mm

鉤部 6.5mm巾 x 深さ 17mm

注) 先端R.0.25で爪先は鋭に属します。全長 16.5cm

03-001-26

田島式 弾性 二爪鉤

爪部 4.4mm巾 x 深さ 5.8mm 全長 15.5cm

04-001-10

単鉤 16cm

全長 16cm

04-001-11

双鉤 16cm

全長 16cm

04-001-12

筋鉤 4 x 15mm 16cm

全長 16cm

4mm x 15mm

03-001-27



03-001-28

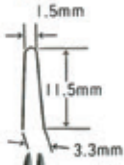

03-001-34



03-001-35



03-001-27
田島式 開創器

ステンレス鋼製
全長 8cm

03-001-28
田島式 把針器

ステンレス鋼製
全長 12cm

03-001-34
田島式 縫合用 鋼線鉗

ステンレス鋼製
全長 11cm

03-001-35
田島式 剪刀付 把針器

ステンレス鋼製
全長 12cm

1人で器械縫合しそのまま鋼線又は糸を切ることができます。

D

腱・神経手術器械

03-001-38



03-001-42



03-001-38
田島式 腱鉗子

ステンレス鋼製
全長 12.5cm

特定の腱を牽引するのに用います。先端の鈎は腱や神経に障害を与えないよう滑らかにしてあります。

03-001-42
田島式 デバイダー

ステンレス鋼製
全長 14.5cm

二脚間の距離がすぐ目盛で読みとれるので植皮弁の大きさや、移植腱・神経の必要な長さを知る場合などに便利です。

手の手術器械 - D 腱・神経手術器械 -

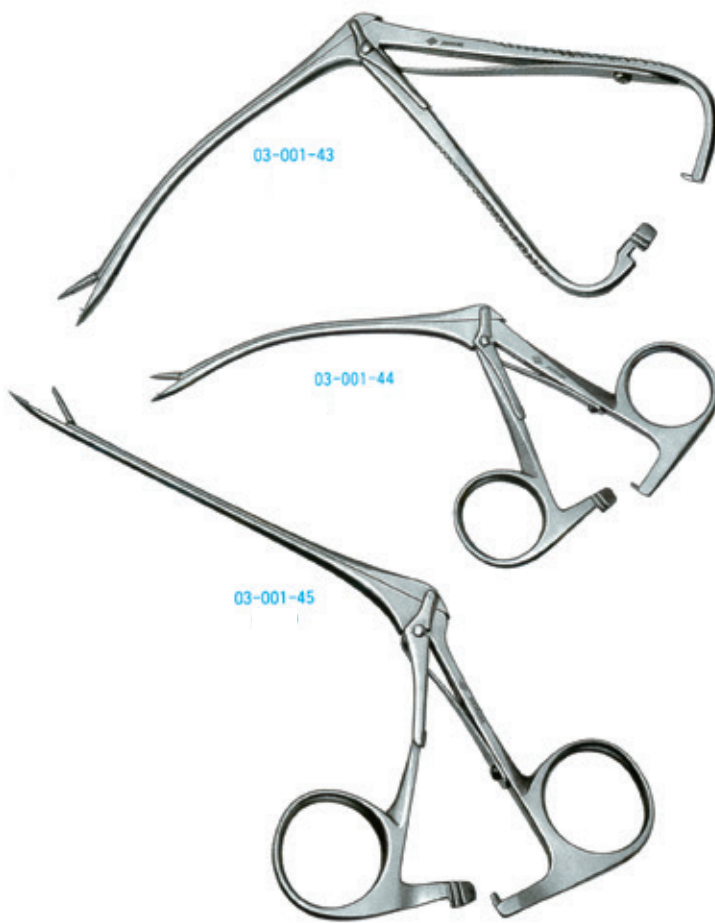

03-001-43
田島式 大腱誘導鉗子
ステンレス鋼製
有効長 12.6cm
把持 15mm

03-001-44
田島式 小腱誘導鉗子
ステンレス鋼製
有効長 10.5cm
把持 9mm

主として腱移行術の際、腱を皮下に組織を誘導するために用います。

03-001-45
田島式 腱引き込み鉗子
ステンレス鋼製
有効長 11.5cm

腱の編み縫合のため腱内に別に腱端を引き込むために用います。



03-001-46
田島式 腱誘導子
真鍮、銅、メッキ製
全長 18cm



腱が通るべき間隙のトンネルを先ず作り、その途を通して腱をすきな場所に誘導するのに用います。これに腱端をつける方法は図の通りです。腱を指の靭帯性腱鞘下を通す時にも便利です。



03-001-47
田島式 扁平腱誘導子
ステンレス鋼製
全長 14cm



03-002-03
腱誘導鉗子カバー付き
ステンレス鋼製
全長 14.5cm

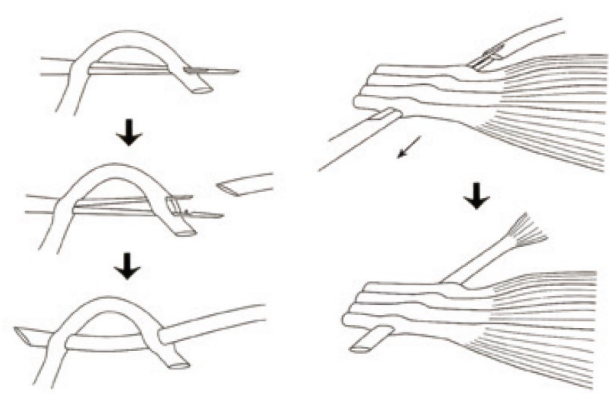

手の手術器械 - D 腱・神経手術器械 -



03-001-48 田島式 ワイヤー引抜用錐先

ステンレス鋼製
1.5mm x 50mm

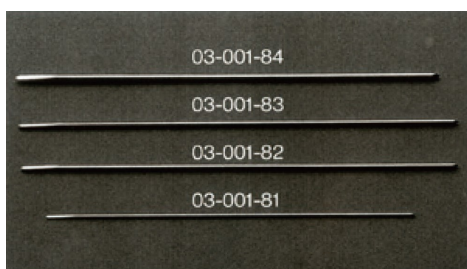
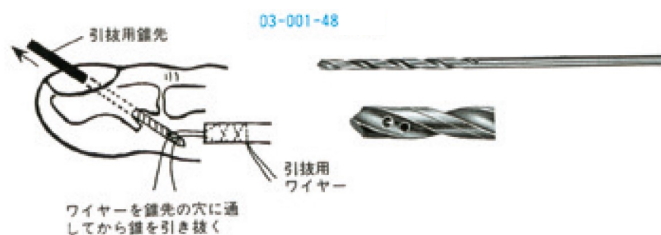

- 03-001-81 田島キルシュナー0.7 x 100 10本
- 03-001-82 田島キルシュナー1.0 x 120 10本
- 03-001-83 田島キルシュナー1.2 x 120 10本
- 03-001-84 田島キルシュナー1.5 x 120 10本

03-028-18 微小骨鋼線刺入子 (ピンバイス)



03-001-53 田島式 ピンバイス

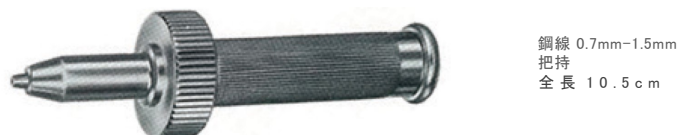

03-001-58 田島式 ペンチ

鋼線 0.4mm-1.2mm
把持 全長 13.5cm

03-001-59 田島式 K鋼線カッター

鋼線 1.5mm MAX
切断 全長 18.5cm



03-001-51

田島式 ワイヤー結紮ボタン 円形

SMO製 入数1 巾10mm 穴巾5mm



03-001-65

田島式 ワイヤー結紮ボタン 小判形

SMO製 入数1 巾8mm 穴巾4.5mm



03-002-16

ワイヤー・糸結紮ボタン 微小タイプ

SMO製 入数1 巾7.5mm 穴巾2.5mm

E

骨・関節手術器械

03-001-52



03-001-52

田島式 単鈍鉤・エレバ

巾 4.8mm, 1.5mm
ステンレス鋼製
全長 18cm



03-001-60

田島式 エレバ・ラスパ

巾 6mm, 4.3mm
ステンレス鋼製
全長 18cm



03-002-12

エレバ・ラスパトリウム 小

ステンレス鋼製
全長 18cm



03-002-13

エレバトリウム(3mm・5mm)

ステンレス鋼製
全長 18cm



03-002-11

生田式指骨用きり

ステンレス鋼製
全長 16cm



03-001-61

田島式 オステオトーム 10mm

ステンレス鋼製
全長 15cm



03-001-62

田島式 オステオトーム 5mm

ステンレス鋼製
全長 15cm



03-001-63

田島式 平ノミ 4mm

ステンレス鋼製
全長 15.5cm



03-001-64

田島式 丸ノミ 4mm

ステンレス鋼製
全長 15cm



03-001-67

ポーンレトラクター A

ステンレス鋼製
全長 15.5cm



03-001-68

ポーンレトラクター B

ステンレス鋼製
全長 12cm



宮本氏扁平鉤

ステンレス鋼製

03-010-01 大 鉤の寸法：幅 x 長さ(mm) 6 x 18, 内寸15：全長15cm
03-010-02 小 鉤の寸法：幅 x 長さ(mm) 4 x 18, 内寸15：全長15cm

手の手術器械 - E 骨・関節手術器械 -

03-002-07 生田式指骨用骨のみ 刃巾 2mm



03-002-08 生田式指骨用骨のみ 刃巾 4mm



03-002-09 生田式指骨用骨のみ 刃巾 6mm



03-002-10 生田式指骨用骨のみ 刃巾 10mm



03-002-04 ナイロンハンマー 極小



03-002-05 生田式両頭鋭匙 大 全長 19cm

小側 5.0x3.0mm 大側 9.0x6.0mm



03-002-06 生田式両頭鋭匙 小

小側 3.5x2.0mm 大側 4.0x2.0mm



03-028-17 指骨形成用骨鉗子

全長 14.5cm



03-028-28

指骨把持鉗子 大 全長 12cm

先端鉤交差時巾 5mm
鉤高さ 8mm 長さ 9mm

03-050-27

新大指骨 骨把持鉗子 A 10cm

03-050-29

新大指骨 骨把持鉗子 C 12cm

03-028-29

指骨把持鉗子 小 全長 12cm

先端鉤交差時巾 5mm
鉤高さ 4.5mm 長さ 9mm

03-050-28

新大指骨 骨把持鉗子 B 12cm

03-050-30

新大指骨 骨把持鉗子 D 12cm

生田式微小外科用手術器械

チタン製 微小外科用手術器械セット明細 03-029-60

品名	全長	品番	数量
微小血管固定鉗子 C		03-029-61	1
微小用硬性持針器 直型 N	15 cm	03-029-64	1
微小用組織剪刀 直型 T	15.5 cm	03-029-68	1
微小用糸切剪刀 直型 S	15.5 cm	03-029-69	1
微小用有鉤鑷子 直型 H	12 cm	03-029-70	1
微小用鑷子 直型 M	12 cm	03-029-71	1
微小用鑷子 直型 U	12 cm	03-029-72	1
微小用開大鑷子 直型 D	12 cm	03-029-73	1
微小血管縫合用手術器械基本セットケースⅡ 滅菌ケース（シリコンラバークッション付）25.4cm x 15.2cm x 1.9cm		03-027-51	1

※ 外観詳細次ページ

ステンレス鋼製 微小外科用手術器械セット明細 03-028-60

品名	全長	品番	数量
微小血管固定鉗子 C		03-028-01	1
微小用硬性持針器 直型 N	15 cm	03-028-64	1
微小用組織剪刀 直型 T	15.5 cm	03-028-68	1
微小用糸切剪刀 直型 S	15.5 cm	03-028-69	1
微小用有鉤鑷子 直型 H	12 cm	03-028-70	1
微小用鑷子 直型 M	12 cm	03-028-71	1
微小用鑷子 直型 U	12 cm	03-028-72	1
微小用開大鑷子 直型 D	12 cm	03-028-73	1
微小血管縫合用手術器械基本セットケースⅡ 滅菌ケース（シリコンラバークッション付）25.4cm x 15.2cm x 1.9cm		03-027-51	1

※ セット品外鉗子

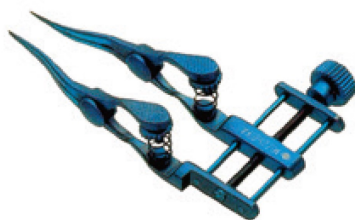

03-029-95

生田微小外科血管固定鉗子Ti製 CL チタン製

03-028-35

微小血管縫合用血管固定鉗子（ステンレス製同形状）

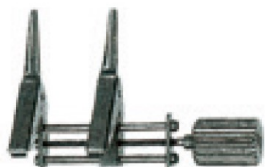

03-028-02

微小血管縫合用血管固定鉗子 B ステンレス鋼製

生田式微小外科用手術器械

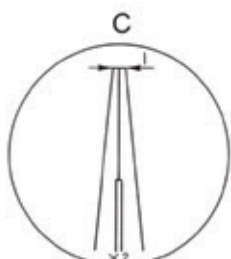

03-029-61
03-029-95

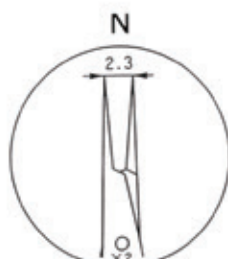

03-029-64

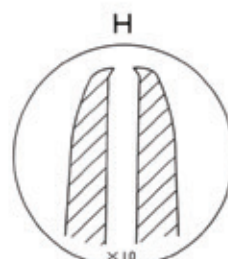

03-029-70

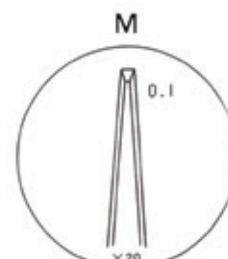

03-029-71



03-029-61

生田微小血管固定鉗子Ti製 CT

チタン製

Micro Vascular Clamp T Type

03-028-01

微小血管縫合用血管固定鉗子 A
(ステンレス鋼製同形状)



03-029-64

生田微小外科硬性持針器
チタン製 N 15cm

Needle Holder

03-028-64

生田微小外科硬性持針器 N 15cm
(ステンレス鋼製同形状)



03-029-70

生田式微小外科用
有鉤鑷子 チタン製
H 12cm

Hook Forceps

03-028-70

生田微小外科有鉤鑷子
H 12cm
(ステンレス鋼製同形状)



03-029-71

生田式微小外科用
鑷子 チタン製
M 12cm

Medium Forceps

03-028-71

生田式微小外科用鑷子
M 12cm
(ステンレス鋼製同形状)

生田式微小外科用手術器械

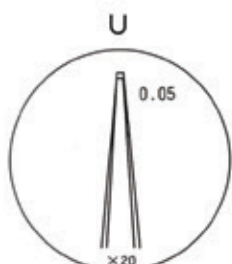

03-029-72

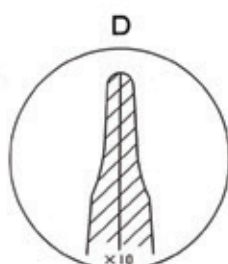

03-029-73

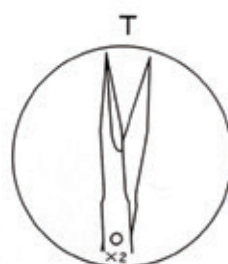

03-029-68

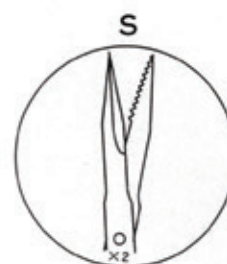

03-029-69



03-029-72

生田式微小外科用
鑷子 チタン製
U 12cm

Ultramicro Forceps

03-028-72

生田式微小外科用鑷子
U 12cm
(ステンレス鋼製同形状)

03-029-73

生田式微小外科用
開大鑷子 チタン製
D 12cm

Dilate Forceps

03-028-73

生田式微小外科用開大鑷子
D 12cm
(ステンレス鋼製同形状)

03-029-68

微小用組織剪刀
(チタン製)

Tissue Scissors

03-028-68

生田微小外科組織剪刀
T 16cm
(ステンレス鋼製同形状)

03-029-69

微小用糸切剪刀
(チタン製)

Suture Scissors

03-028-69

生田微小外科糸切剪刀
S 16cm
(ステンレス鋼製同形状)

形成外科手術器械

03-002-01



03-002-02



03-002-15



03-002-01

スティーブン型微小剪刀（直）
全長 13cm ステンレス鋼製

03-002-02

スティーブン型微小剪刀（反）
全長 13cm ステンレス鋼製

03-002-15

形成剪刀
全長 13cm ステンレス鋼製

04-001-30



03-001-39



04-001-30

形成抜糸剪刀 11.5cm
全長 11.5cm ステンレス鋼製

03-001-39

田島式 直角鉗子
全長 12cm ステンレス鋼製



ビニールテープあるいは
ゴムテープなどで神経を包む際に
しっかりと挟むことができます。



04-001-28

15cm物差（ステンレス）

※非医療機器

形成外科手術器械

04-001-13



04-001-14



04-001-15



04-001-16



09-060-00



09-063-00



04-001-13

両尖剪刀 直 10.5cm

ステンレス鋼製
全長 10.5cm

04-001-14

両尖剪刀 反 10.5cm

ステンレス鋼製
全長 10.5cm

04-001-15

小形成剪刀 直 10cm

ステンレス鋼製
全長 10cm

04-001-16

小形成剪刀 反 10cm

ステンレス鋼製
全長 10cm

09-070-00

09-080-00



09-060-00

メーヨー式剪刀 直型 14cm 螺子止

ステンレス鋼製

09-063-00

メーヨー式剪刀 反型 14cm 螺子止

ステンレス鋼製

09-070-00

メッツェンバウム剪刀 直 16cm 螺子止

ステンレス鋼製

09-080-00

メッツェンバウム剪刀 反 16cm 螺子止

ステンレス鋼製

ステンレス鋼製

ギプス剪刀 開排器

05-005-00



05-005-00
包帯剪刀

ステンレス鋼製
全長 15cm

05-010-01



05-010-01
ベルグマン氏ギプス剪刀 大 23cm

ステンレス鋼製

05-010-02



05-010-02
ベルグマン氏ギプス剪刀 小 20cm

ステンレス鋼製

05-013-00



05-013-00
三弁式ギプス開排器

ステンレス鋼製
全長 22cm

体内固定用関連器具

01-527-01

プレス型プレート曲器

ステンレス鋼/アルミ合金製

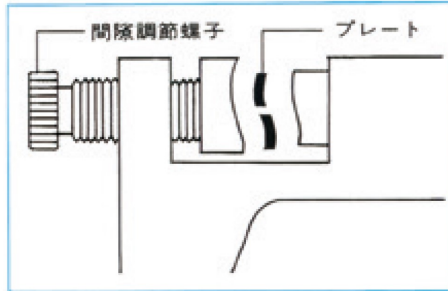

01-527-01

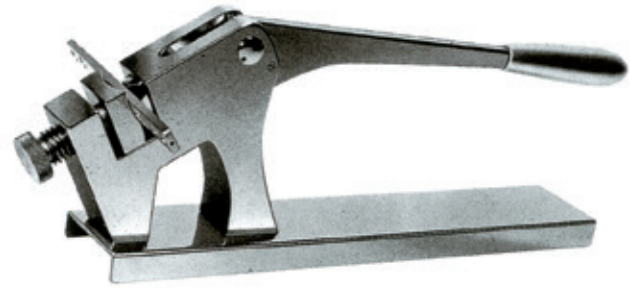

曲溝台



(浅溝)



(深溝)

購入不可: レンタル機器専用品

01-055-00

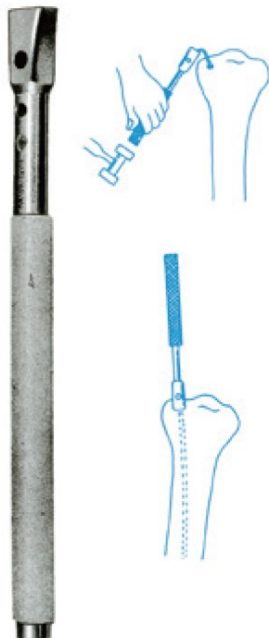

01-208-00



01-209-00



01-055-00

髓内釘打込抜取器

01-208-00

熊大式ステープル打込器

01-209-00

改良ステープル打込器

商品コード	JANコード	商品名	製造販売届出番号/承認番号	販売名	クラス 分 類	掲載 ページ
01-001-22	4946329000238	チャックハンドル	13B1X00306	-	-	3
01-015-00	4946329000481	Z型骨錐 (ドリル付)	13B1X00306G01217	Z型骨錐	I	4
01-016-00	4946329000498	M式骨錐(ドリル付)	13B1X00306G01218	M式骨錐	I	4
01-018-01	4946329000511	ショートドリル 1.7φ 長さ60mm	13B1X00306G01391	ショートドリル	I	4
01-018-02	4946329000528	ショートドリル 2.0φ 長さ60mm	13B1X00306G01391	ショートドリル	I	4
01-018-03	4946329000535	ショートドリル 2.5φ 100mm	13B1X00306G01391	ショートドリル	I	4
01-018-04	4946329000542	ショートドリル 2.8φ 100mm	13B1X00306G01391	ショートドリル	I	4
01-018-05	4946329000559	ショートドリル 3.0φ 100mm	13B1X00306G01391	ショートドリル	I	4
01-018-06	4946329000566	ショートドリル 3.2φ 100mm	13B1X00306G01391	ショートドリル	I	4
01-018-07	4946329000573	ショートドリル 3.5φ 100mm	13B1X00306G01391	ショートドリル	I	4
01-019-01	4946329000580	ロングドリル 2.5φ 150mm	13B1X00306G01392	ロングドリル	I	4
01-019-02	4946329000597	ロングドリル 2.8φ 150mm	13B1X00306G01392	ロングドリル	I	4
01-019-03	4946329000603	ロングドリル 3.0φ 150mm	13B1X00306G01392	ロングドリル	I	4
01-019-04	4946329000610	ロングドリル 3.2φ 150mm	13B1X00306G01392	ロングドリル	I	4
01-019-05	4946329000627	ロングドリル 3.5φ 150mm	13B1X00306G01392	ロングドリル	I	4
01-019-06	4946329000634	ロングドリル 4.5φ 150mm	13B1X00306G01392	ロングドリル	I	4
01-022-01	4946329000658	ボルシャルト緊張弓 大	13B1X00306G01219	ボルシャルト緊張弓	I	5
01-022-02	4946329000665	ボルシャルト緊張弓 中	13B1X00306G01219	ボルシャルト緊張弓	I	5
01-022-03	4946329000672	ボルシャルト緊張弓 小	13B1X00306G01219	ボルシャルト緊張弓	I	5
01-023-01	4946329000689	神中氏改良緊張弓 大	13B1X00306G01220	神中氏改良緊張弓	I	5
01-023-02	4946329000696	神中氏改良緊張弓 中	13B1X00306G01220	神中氏改良緊張弓	I	5
01-023-03	4946329000702	神中氏改良緊張弓 小	13B1X00306G01220	神中氏改良緊張弓	I	5
01-023-04	4946329000719	鋼線緊張器	13B1X00306G01221	鋼線緊張器	I	5
01-023-05	4946329000726	鋼線緊張器用 ボックスレンチ	13B1X00306G01222	鋼線緊張器用ボックスレンチ	I	5
01-026-01	4946329000740	鋼線固定皿 (4枚入)	13B1X00306G01224	鋼線固定皿	I	5
01-027-01	4946329000757	鋼線固定螺子 (4ヶ入)	13B1X00306G01225	鋼線固定螺子	I	5
01-028-00	4946329000764	緊張弓牽引鈎	13B1X00306G01226	緊張弓牽引鈎	I	5
01-055-00	4946329004229	髓内釘打込抜き器	13B1X00306G00932	髓内釘打込抜き器	I	61
01-061-00	4946329004311	鋼線キャップ固定鉗子	13B1X00306G00933	鋼線キャップ固定鉗子	I	2
01-061-01	4946329004328	キルシュナーワンタッチキャップ 径1.5 5個入	14600BZZ00232000	キルシュナー鋼線	Ⅲ	2
01-061-02	4946329004335	キルシュナーワンタッチキャップ 径2.0 5個入	14600BZZ00232000	キルシュナー鋼線	Ⅲ	2
01-061-03	4946329004342	キルシュナーワンタッチキャップ 径2.4 5個入	14600BZZ00232000	キルシュナー鋼線	Ⅲ	2
01-061-04	4946329004359	キルシュナーワンタッチキャップ 径3.0 5個入	14600BZZ00232000	キルシュナー鋼線	Ⅲ	2
01-063-21	4946329004410	キルシュナー鋼線 片尖 φ1.0×300mm	14600BZZ00232000	キルシュナー鋼線	Ⅲ	1
01-063-22	4946329004427	キルシュナー鋼線 片尖 φ1.2×300mm	14600BZZ00232000	キルシュナー鋼線	Ⅲ	1
01-063-23	4946329004434	キルシュナー鋼線 片尖 φ1.5×300mm	14600BZZ00232000	キルシュナー鋼線	Ⅲ	1
01-063-24	4946329004441	キルシュナー鋼線 片尖 φ1.8×300mm	14600BZZ00232000	キルシュナー鋼線	Ⅲ	1
01-063-25	4946329004458	キルシュナー鋼線 片尖 φ2.0×300mm	14600BZZ00232000	キルシュナー鋼線	Ⅲ	1
01-063-26	4946329004465	キルシュナー鋼線 片尖 φ2.4×300mm	14600BZZ00232000	キルシュナー鋼線	Ⅲ	1
01-063-27	4946329004472	キルシュナー鋼線 片尖 φ3.0×300mm	14600BZZ00232000	キルシュナー鋼線	Ⅲ	1

商品コード 索引



商品コード	JANコード	商品名	製造販売届出番号/承認番号	販売名	クラス 分類	掲載 ページ
01-063-31	4946329004489	キルシュナー鋼線 ネジ付 3cm φ2.0×230mm	14600BZZ00232000	キルシュナー鋼線	Ⅲ	1
01-063-32	4946329004496	キルシュナー鋼線 ネジ付 3cm φ2.4×230mm	14600BZZ00232000	キルシュナー鋼線	Ⅲ	1
01-063-33	4946329004502	キルシュナー鋼線 ネジ付 3cm φ3.0×230mm	14600BZZ00232000	キルシュナー鋼線	Ⅲ	1
01-063-34	4946329004519	キルシュナー鋼線 ネジ付 3cm φ4.0×230mm	14600BZZ00232000	キルシュナー鋼線	Ⅲ	1
01-064-50	4946329264302	キルシュナー鋼線ゲージ	-	-	-	1
01-065-11	4946329004557	キルシュナー鋼線 両尖 φ1.0×300mm	14600BZZ00232000	キルシュナー鋼線	Ⅲ	1
01-065-12	4946329004564	キルシュナー鋼線 両尖 φ1.2×300mm	14600BZZ00232000	キルシュナー鋼線	Ⅲ	1
01-065-13	4946329004571	キルシュナー鋼線 両尖 φ1.5×300mm	14600BZZ00232000	キルシュナー鋼線	Ⅲ	1
01-065-14	4946329004588	キルシュナー鋼線 両尖 φ1.8×300mm	14600BZZ00232000	キルシュナー鋼線	Ⅲ	1
01-065-15	4946329004595	キルシュナー鋼線 両尖 φ2.0×300mm	14600BZZ00232000	キルシュナー鋼線	Ⅲ	1
01-065-16	4946329004601	キルシュナー鋼線 両尖 φ2.4×300mm	14600BZZ00232000	キルシュナー鋼線	Ⅲ	1
01-065-17	4946329004618	キルシュナー鋼線 両尖 φ3.0×300mm	14600BZZ00232000	キルシュナー鋼線	Ⅲ	1
01-130-10	4946329007237	キルシュナー鋼線 片尖 φ0.8×150mm	14600BZZ00232000	キルシュナー鋼線	Ⅲ	1
01-130-11	4946329007244	キルシュナー鋼線 片尖 φ1.0×150mm	14600BZZ00232000	キルシュナー鋼線	Ⅲ	1
01-130-12	4946329007251	キルシュナー鋼線 片尖 φ1.2×150mm	14600BZZ00232000	キルシュナー鋼線	Ⅲ	1
01-130-13	4946329007268	キルシュナー鋼線 片尖 φ1.4×150mm	14600BZZ00232000	キルシュナー鋼線	Ⅲ	1
01-130-14	4946329007275	キルシュナー鋼線 片尖 φ1.5×150mm	14600BZZ00232000	キルシュナー鋼線	Ⅲ	1
01-130-15	4946329007282	キルシュナー鋼線 片尖 φ1.6×150mm	14600BZZ00232000	キルシュナー鋼線	Ⅲ	1
01-130-16	4946329007299	キルシュナー鋼線 片尖 φ1.8×150mm	14600BZZ00232000	キルシュナー鋼線	Ⅲ	1
01-130-17	4946329007305	キルシュナー鋼線 片尖 φ2.0×150mm	14600BZZ00232000	キルシュナー鋼線	Ⅲ	1
01-130-18	4946329007312	キルシュナー鋼線 片尖 φ2.4×150mm	14600BZZ00232000	キルシュナー鋼線	Ⅲ	1
01-130-50	4946329007329	キルシュナー鋼線 片尖 φ0.8×300mm	14600BZZ00232000	キルシュナー鋼線	Ⅲ	1
01-130-53	4946329007336	キルシュナー鋼線 片尖 φ1.4×300mm	14600BZZ00232000	キルシュナー鋼線	Ⅲ	1
01-130-55	4946329007343	キルシュナー鋼線 片尖 φ1.6×300mm	14600BZZ00232000	キルシュナー鋼線	Ⅲ	1
01-130-60	4946329007350	キルシュナー鋼線 片尖 φ4.0×300mm	14600BZZ00232000	キルシュナー鋼線	Ⅲ	1
01-131-00	4946329088724	キルシュナー鋼線 片尖片穴 φ0.7×100mm	14600BZZ00232000	キルシュナー鋼線	Ⅲ	1
01-131-01	4946329088731	キルシュナー鋼線 片尖片穴 φ0.8×100mm	14600BZZ00232000	キルシュナー鋼線	Ⅲ	1
01-131-02	4946329088748	キルシュナー鋼線 片尖片穴 φ1.0×100mm	14600BZZ00232000	キルシュナー鋼線	Ⅲ	1
01-131-03	4946329088755	キルシュナー鋼線 片尖片穴 φ1.2×100mm	14600BZZ00232000	キルシュナー鋼線	Ⅲ	1
01-131-04	4946329088762	キルシュナー鋼線 片尖片穴 φ1.5×100mm	14600BZZ00232000	キルシュナー鋼線	Ⅲ	1
01-131-10	4946329007367	キルシュナー鋼線 片尖片穴 φ0.8×150mm	14600BZZ00232000	キルシュナー鋼線	Ⅲ	1
01-131-11	4946329007374	キルシュナー鋼線 片尖片穴 φ1.0×150mm	14600BZZ00232000	キルシュナー鋼線	Ⅲ	1
01-131-12	4946329007381	キルシュナー鋼線 片尖片穴 φ1.2×150mm	14600BZZ00232000	キルシュナー鋼線	Ⅲ	1
01-131-13	4946329007398	キルシュナー鋼線 片尖片穴 φ1.4×150mm	14600BZZ00232000	キルシュナー鋼線	Ⅲ	1
01-131-14	4946329007404	キルシュナー鋼線 片尖片穴 φ1.5×150mm	14600BZZ00232000	キルシュナー鋼線	Ⅲ	1
01-131-15	4946329007411	キルシュナー鋼線 片尖片穴 φ1.6×150mm	14600BZZ00232000	キルシュナー鋼線	Ⅲ	1
01-131-16	4946329007428	キルシュナー鋼線 片尖片穴 φ1.8×150mm	14600BZZ00232000	キルシュナー鋼線	Ⅲ	1
01-131-17	4946329007435	キルシュナー鋼線 片尖片穴 φ2.0×150mm	14600BZZ00232000	キルシュナー鋼線	Ⅲ	1
01-131-18	4946329007442	キルシュナー鋼線 片尖片穴 φ2.4×150mm	14600BZZ00232000	キルシュナー鋼線	Ⅲ	1
01-131-50	4946329007459	キルシュナー鋼線 片尖片穴 φ0.8×300mm	14600BZZ00232000	キルシュナー鋼線	Ⅲ	1

商品コード	JANコード	商品名	製造販売届出番号/承認番号	販売名	クラス 分類	掲載 ページ
01-131-51	4946329007466	キルシュナー鋼線 片尖片穴 φ1.0×300mm	14600BZZ00232000	キルシュナー鋼線	Ⅲ	1
01-131-52	4946329007473	キルシュナー鋼線 片尖片穴 φ1.2×300mm	14600BZZ00232000	キルシュナー鋼線	Ⅲ	1
01-131-53	4946329007480	キルシュナー鋼線 片尖片穴 φ1.4×300mm	14600BZZ00232000	キルシュナー鋼線	Ⅲ	1
01-131-54	4946329007497	キルシュナー鋼線 片尖片穴 φ1.5×300mm	14600BZZ00232000	キルシュナー鋼線	Ⅲ	1
01-131-55	4946329007503	キルシュナー鋼線 片尖片穴 φ1.6×300mm	14600BZZ00232000	キルシュナー鋼線	Ⅲ	1
01-131-56	4946329007510	キルシュナー鋼線 片尖片穴 φ1.8×300mm	14600BZZ00232000	キルシュナー鋼線	Ⅲ	1
01-131-57	4946329007527	キルシュナー鋼線 片尖片穴 φ2.0×300mm	14600BZZ00232000	キルシュナー鋼線	Ⅲ	1
01-131-58	4946329007534	キルシュナー鋼線 片尖片穴 φ2.4×300mm	14600BZZ00232000	キルシュナー鋼線	Ⅲ	1
01-131-59	4946329007541	キルシュナー鋼線 片尖片穴 φ3.0×300mm	14600BZZ00232000	キルシュナー鋼線	Ⅲ	1
01-131-60	4946329007558	キルシュナー鋼線 片尖片穴 φ4.0×300mm	14600BZZ00232000	キルシュナー鋼線	Ⅲ	1
01-132-02	4946329088779	キルシュナー鋼線 両尖 φ1.0×120mm	14600BZZ00232000	キルシュナー鋼線	Ⅲ	1
01-132-03	4946329088786	キルシュナー鋼線 両尖 φ1.2×120mm	14600BZZ00232000	キルシュナー鋼線	Ⅲ	1
01-132-05	4946329088793	キルシュナー鋼線 両尖 φ1.5×120mm	14600BZZ00232000	キルシュナー鋼線	Ⅲ	1
01-132-10	4946329007565	キルシュナー鋼線 両尖 φ0.8×150mm	14600BZZ00232000	キルシュナー鋼線	Ⅲ	1
01-132-11	4946329007572	キルシュナー鋼線 両尖 φ1.0×150mm	14600BZZ00232000	キルシュナー鋼線	Ⅲ	1
01-132-12	4946329007589	キルシュナー鋼線 両尖 φ1.2×150mm	14600BZZ00232000	キルシュナー鋼線	Ⅲ	1
01-132-13	4946329007596	キルシュナー鋼線 両尖 φ1.4×150mm	14600BZZ00232000	キルシュナー鋼線	Ⅲ	1
01-132-14	4946329007602	キルシュナー鋼線 両尖 φ1.5×150mm	14600BZZ00232000	キルシュナー鋼線	Ⅲ	1
01-132-15	4946329007619	キルシュナー鋼線 両尖 φ1.6×150mm	14600BZZ00232000	キルシュナー鋼線	Ⅲ	1
01-132-16	4946329007626	キルシュナー鋼線 両尖 φ1.8×150mm	14600BZZ00232000	キルシュナー鋼線	Ⅲ	1
01-132-17	4946329007633	キルシュナー鋼線 両尖 φ2.0×150mm	14600BZZ00232000	キルシュナー鋼線	Ⅲ	1
01-132-18	4946329007640	キルシュナー鋼線 両尖 φ2.4×150mm	14600BZZ00232000	キルシュナー鋼線	Ⅲ	1
01-132-50	4946329007657	キルシュナー鋼線 両尖 φ0.8×300mm	14600BZZ00232000	キルシュナー鋼線	Ⅲ	1
01-132-53	4946329007664	キルシュナー鋼線 両尖 φ1.4×300mm	14600BZZ00232000	キルシュナー鋼線	Ⅲ	1
01-132-55	4946329007671	キルシュナー鋼線 両尖 φ1.6×300mm	14600BZZ00232000	キルシュナー鋼線	Ⅲ	1
01-132-60	4946329007688	キルシュナー鋼線 両尖 φ4.0×300mm	14600BZZ00232000	キルシュナー鋼線	Ⅲ	1
01-132-80	4946329088809	キルシュナー鋼線 両尖片穴 φ0.7×300mm	14600BZZ00232000	キルシュナー鋼線	Ⅲ	2
01-132-81	4946329088816	キルシュナー鋼線 両尖片穴 φ0.8×300mm	14600BZZ00232000	キルシュナー鋼線	Ⅲ	2
01-132-82	4946329088823	キルシュナー鋼線 両尖片穴 φ1.0×300mm	14600BZZ00232000	キルシュナー鋼線	Ⅲ	2
01-132-83	4946329088830	キルシュナー鋼線 両尖片穴 φ1.2×300mm	14600BZZ00232000	キルシュナー鋼線	Ⅲ	2
01-132-84	4946329088847	キルシュナー鋼線 両尖片穴 φ1.4×300mm	14600BZZ00232000	キルシュナー鋼線	Ⅲ	2
01-132-85	4946329088854	キルシュナー鋼線 両尖片穴 φ1.5×300mm	14600BZZ00232000	キルシュナー鋼線	Ⅲ	2
01-132-86	4946329088861	キルシュナー鋼線 両尖片穴 φ1.6×300mm	14600BZZ00232000	キルシュナー鋼線	Ⅲ	2
01-132-87	4946329088878	キルシュナー鋼線 両尖片穴 φ1.8×300mm	14600BZZ00232000	キルシュナー鋼線	Ⅲ	2
01-132-88	4946329088885	キルシュナー鋼線 両尖片穴 φ2.0×300mm	14600BZZ00232000	キルシュナー鋼線	Ⅲ	2
01-132-89	4946329088892	キルシュナー鋼線 両尖片穴 φ2.4×300mm	14600BZZ00232000	キルシュナー鋼線	Ⅲ	2
01-132-90	4946329088908	キルシュナー鋼線 両尖片穴 φ3.0×300mm	14600BZZ00232000	キルシュナー鋼線	Ⅲ	2
01-132-91	4946329088915	キルシュナー鋼線 両尖片穴 φ4.0×300mm	14600BZZ00232000	キルシュナー鋼線	Ⅲ	2
01-133-10	4946329007695	キルシュナー鋼線 両尖両穴 φ0.8×150mm	14600BZZ00232000	キルシュナー鋼線	Ⅲ	2
01-133-11	4946329007701	キルシュナー鋼線 両尖両穴 φ1.0×150mm	14600BZZ00232000	キルシュナー鋼線	Ⅲ	2

商品コード 索引



商品コード	JANコード	商品名	製造販売届出番号/承認番号	販売名	クラス 分類	掲載 ページ
01-133-12	4946329007718	キルシュナー鋼線 両尖両穴 φ1.2×150mm	14600BZZ00232000	キルシュナー鋼線	Ⅲ	2
01-133-13	4946329007725	キルシュナー鋼線 両尖両穴 φ1.4×150mm	14600BZZ00232000	キルシュナー鋼線	Ⅲ	2
01-133-14	4946329007732	キルシュナー鋼線 両尖両穴 φ1.5×150mm	14600BZZ00232000	キルシュナー鋼線	Ⅲ	2
01-133-15	4946329007749	キルシュナー鋼線 両尖両穴 φ1.6×150mm	14600BZZ00232000	キルシュナー鋼線	Ⅲ	2
01-133-16	4946329007756	キルシュナー鋼線 両尖両穴 φ1.8×150mm	14600BZZ00232000	キルシュナー鋼線	Ⅲ	2
01-133-17	4946329007763	キルシュナー鋼線 両尖両穴 φ2.0×150mm	14600BZZ00232000	キルシュナー鋼線	Ⅲ	2
01-133-18	4946329007770	キルシュナー鋼線 両尖両穴 φ2.4×150mm	14600BZZ00232000	キルシュナー鋼線	Ⅲ	2
01-133-50	4946329007787	キルシュナー鋼線 両尖両穴 φ0.8×300mm	14600BZZ00232000	キルシュナー鋼線	Ⅲ	2
01-133-51	4946329007794	キルシュナー鋼線 両尖両穴 φ1.0×300mm	14600BZZ00232000	キルシュナー鋼線	Ⅲ	2
01-133-52	4946329007800	キルシュナー鋼線 両尖両穴 φ1.2×300mm	14600BZZ00232000	キルシュナー鋼線	Ⅲ	2
01-133-53	4946329007817	キルシュナー鋼線 両尖両穴 φ1.4×300mm	14600BZZ00232000	キルシュナー鋼線	Ⅲ	2
01-133-54	4946329007824	キルシュナー鋼線 両尖両穴 φ1.5×300mm	14600BZZ00232000	キルシュナー鋼線	Ⅲ	2
01-133-55	4946329007831	キルシュナー鋼線 両尖両穴 φ1.6×300mm	14600BZZ00232000	キルシュナー鋼線	Ⅲ	2
01-133-56	4946329007848	キルシュナー鋼線 両尖両穴 φ1.8×300mm	14600BZZ00232000	キルシュナー鋼線	Ⅲ	2
01-133-57	4946329007855	キルシュナー鋼線 両尖両穴 φ2.0×300mm	14600BZZ00232000	キルシュナー鋼線	Ⅲ	2
01-133-58	4946329007862	キルシュナー鋼線 両尖両穴 φ2.4×300mm	14600BZZ00232000	キルシュナー鋼線	Ⅲ	2
01-133-59	4946329007879	キルシュナー鋼線 両尖両穴 φ3.0×300mm	14600BZZ00232000	キルシュナー鋼線	Ⅲ	2
01-133-60	4946329007886	キルシュナー鋼線 両尖両穴 φ4.0×300mm	14600BZZ00232000	キルシュナー鋼線	Ⅲ	2
01-134-56	4946329088922	キルシュナー鋼線 ネジ付 3 c m φ1.8×300mm	14600BZZ00232000	キルシュナー鋼線	Ⅲ	2
01-134-57	4946329007893	キルシュナー鋼線 ネジ付 3 c m φ2.0×300mm	14600BZZ00232000	キルシュナー鋼線	Ⅲ	2
01-134-58	4946329007909	キルシュナー鋼線 ネジ付 3 c m φ2.4×300mm	14600BZZ00232000	キルシュナー鋼線	Ⅲ	2
01-134-59	4946329007916	キルシュナー鋼線 ネジ付 3 c m φ3.0×300mm	14600BZZ00232000	キルシュナー鋼線	Ⅲ	2
01-134-60	4946329007923	キルシュナー鋼線 ネジ付 3 c m φ4.0×300mm	14600BZZ00232000	キルシュナー鋼線	Ⅲ	2
01-135-37	4946329007930	キルシュナー鋼線 全ネジ φ2.0×230mm	14600BZZ00232000	キルシュナー鋼線	Ⅲ	2
01-135-38	4946329007947	キルシュナー鋼線 全ネジ φ2.4×230mm	14600BZZ00232000	キルシュナー鋼線	Ⅲ	2
01-135-39	4946329007954	キルシュナー鋼線 全ネジ φ3.0×230mm	14600BZZ00232000	キルシュナー鋼線	Ⅲ	2
01-135-40	4946329007961	キルシュナー鋼線 全ネジ φ4.0×230mm	14600BZZ00232000	キルシュナー鋼線	Ⅲ	2
01-135-57	4946329007978	キルシュナー鋼線 全ネジ φ2.0×300mm	14600BZZ00232000	キルシュナー鋼線	Ⅲ	2
01-135-58	4946329007985	キルシュナー鋼線 全ネジ φ2.4×300mm	14600BZZ00232000	キルシュナー鋼線	Ⅲ	2
01-135-59	4946329007992	キルシュナー鋼線 全ネジ φ3.0×300mm	14600BZZ00232000	キルシュナー鋼線	Ⅲ	2
01-135-60	4946329008005	キルシュナー鋼線 全ネジ φ4.0×300mm	14600BZZ00232000	キルシュナー鋼線	Ⅲ	2
01-138-10	4946329008012	キルシュナーワンタッチキャップ φ0. 8 5個入	14600BZZ00232000	キルシュナー鋼線	Ⅲ	2
01-138-11	4946329008029	キルシュナーワンタッチキャップ φ1. 0 5個入	14600BZZ00232000	キルシュナー鋼線	Ⅲ	2
01-138-12	4946329008036	キルシュナーワンタッチキャップ φ1. 2 5個入	14600BZZ00232000	キルシュナー鋼線	Ⅲ	2
01-138-13	4946329008043	キルシュナーワンタッチキャップ φ1. 4 5個入	14600BZZ00232000	キルシュナー鋼線	Ⅲ	2
01-138-15	4946329008050	キルシュナーワンタッチキャップ φ1. 6 5個入	14600BZZ00232000	キルシュナー鋼線	Ⅲ	2
01-138-16	4946329008067	キルシュナーワンタッチキャップ φ1. 8 5個入	14600BZZ00232000	キルシュナー鋼線	Ⅲ	2
01-138-20	4946329008074	キルシュナーワンタッチキャップ φ4. 0 5個入	14600BZZ00232000	キルシュナー鋼線	Ⅲ	2
01-175-00	4946329009217	N型ピンチャック	13B1X00306G00764	N型ピンチャック	I	3
01-208-00	4946329010107	熊大式ステーブル 打込器	13B1X00306G00896	熊大式ステーブル打込器	I	61

商品コード	JANコード	商品名	製造販売届出番号/承認番号	販売名	クラス 分類	掲載 ページ
01-209-00	4946329010114	改良ステーブル打込器	13B1X00306G00897	改良ステーブル打込器	I	61
01-220-01	4946329010138	ランボット鋼線 0.5×300 10本入	14600BZZ00243000	ランボット氏緊締鋼線	III	3
01-220-02	4946329010145	ランボット鋼線 0.7×300 10本入	14600BZZ00243000	ランボット氏緊締鋼線	III	3
01-220-03	4946329010152	ランボット鋼線 0.9×300 10本入	14600BZZ00243000	ランボット氏緊締鋼線	III	3
01-226-20	4946329109849	スーチャーワイヤー #20 0.91mm 5m巻	14600BZZ00244000	スーチャーワイヤー	III	3
01-226-21	4946329109856	スーチャーワイヤー #22 0.71mm 5m巻	14600BZZ00244000	スーチャーワイヤー	III	3
01-226-22	4946329109863	スーチャーワイヤー #24 0.55mm 5m巻	14600BZZ00244000	スーチャーワイヤー	III	3
01-226-23	4946329109887	スーチャーワイヤー #34 0.23mm 5m巻	14600BZZ00244000	スーチャーワイヤー	III	3
01-226-24	4946329109900	スーチャーワイヤー #36 0.19mm 5m巻	14600BZZ00244000	スーチャーワイヤー	III	3
01-226-25	4946329109924	スーチャーワイヤー #38 0.15mm 5m巻	14600BZZ00244000	スーチャーワイヤー	III	3
01-226-26	4946329109948	スーチャーワイヤー #40 0.12mm 5m巻	14600BZZ00244000	スーチャーワイヤー	III	3
01-235-10	4946329140439	米式ワイヤーカッター兼プライヤー S S製	13B1X00306G01403	米式ワイヤーカッター兼プライヤー S S製	I	6
01-236-11	4946329213942	M式ワイヤーカッター兼プライヤー 溝入りB	13B1X00306G10488	M式ワイヤーカッター兼プライヤー 溝入りB	I	6
01-237-20	4946329010435	ミズホ二連関節ピンカッター	13B1X00306G00606	ミズホ二連関節ピンカッター	I	6
01-238-10	4946329010442	ワイヤーカッター兼プライヤー超硬刃付 21cm	13B1X00306G00607	ワイヤーカッター兼プライヤー超硬刃付 21cm	I	6
01-239-10	4946329010459	ワイヤーカッター (ステンレス製)	13B1X00306Y10014	ワイヤーカッター	I	6
01-240-00	4946329010466	ピンカッター	13B1X00306G00609	ピンカッター	I	6
01-241-10	4946329149050	強力ピンカッター (ハンドル着脱式) 全長 57CM	13B1X00306Y10006	強力ピンカッター	I	6
01-243-01	4946329010480	ローマン氏骨保持器 大	13B1X00306G00770	ローマン氏骨保持器	I	10
01-243-02	4946329010497	ローマン氏骨保持器 小	13B1X00306G00770	ローマン氏骨保持器	I	10
01-244-01	4946329010503	清水氏改良骨保持器 A	13B1X00306G00771	清水氏改良骨保持器	I	10
01-244-02	4946329010510	清水氏改良骨保持器 B	13B1X00306G00771	清水氏改良骨保持器	I	10
01-244-03	4946329010527	清水氏改良骨保持器 C	13B1X00306G00771	清水氏改良骨保持器	I	10
01-244-04	4946329010534	清水氏改良骨保持器 D	13B1X00306G00771	清水氏改良骨保持器	I	10
01-248-00	4946329010558	レーン型骨把持鉗子 直	13B1X00306H00042	レーン型骨把持鉗子	I	10
01-249-00	4946329010565	レーン型骨把持鉗子 側彎	13B1X00306H00042	レーン型骨把持鉗子	I	10
01-250-00	4946329010572	小骨把持鉗子	13B1X00306G00774	小骨把持鉗子	I	10
01-258-00	4946329010596	四爪鉤骨鉗子	13B1X00306H00086	爪鉤骨鉗子	I	10
01-259-00	4946329010602	八爪鉤骨鉗子	13B1X00306H00086	爪鉤骨鉗子	I	10
01-300-01	4946329010688	リウエル氏丸のみ鉗子 No.1 直	13B1X00306G00332	リウエル丸のみ鉗子	I	12
01-300-02	4946329010695	リウエル氏丸のみ鉗子 No.1 反	13B1X00306G00332	リウエル丸のみ鉗子	I	12
01-300-03	4946329010701	リウエル氏丸のみ鉗子 No.2 直	13B1X00306G00332	リウエル丸のみ鉗子	I	12
01-300-04	4946329010718	リウエル氏丸のみ鉗子 No.2 反	13B1X00306G00332	リウエル丸のみ鉗子	I	12
01-300-05	4946329010725	リウエル氏丸のみ鉗子 No.3 直	13B1X00306G00332	リウエル丸のみ鉗子	I	12
01-300-06	4946329010732	リウエル氏丸のみ鉗子 No.3 反	13B1X00306G00332	リウエル丸のみ鉗子	I	12
01-300-07	4946329010749	リウエル氏丸のみ鉗子 No.4 直	13B1X00306G00332	リウエル丸のみ鉗子	I	12
01-300-08	4946329010756	リウエル氏丸のみ鉗子 No.4 反	13B1X00306G00332	リウエル丸のみ鉗子	I	12
01-301-01	4946329010763	小型丸のみ鉗子 反型 A	13B1X00306G00333	小型丸のみ鉗子	I	12
01-301-02	4946329010770	小型丸のみ鉗子 反型 B	13B1X00306G00333	小型丸のみ鉗子	I	12
01-301-03	4946329010787	小型丸のみ鉗子 反型 C	13B1X00306G00333	小型丸のみ鉗子	I	12

商品コード	JANコード	商品名	製造販売届出番号/承認番号	販売名	クラス 分 類	掲載 ページ
01-303-01	4946329010794	リウエル氏二連関節丸のみ鉗子 A	13B1X00306G00334	リウエル二連関節丸のみ鉗子	I	12
01-303-02	4946329010800	リウエル氏二連関節丸のみ鉗子 B	13B1X00306G00334	リウエル二連関節丸のみ鉗子	I	12
01-304-01	4946329010817	ザウエルブルフ氏二連関節丸のみ鉗子 A	13B1X00306G00335	ザウエルブルフ二連関節丸のみ鉗子	I	12
01-304-02	4946329010824	ザウエルブルフ氏二連関節丸のみ鉗子 B	13B1X00306G00335	ザウエルブルフ二連関節丸のみ鉗子	I	12
01-305-01	4946329010831	リウエル氏側彎二連関節丸のみ鉗子 A	13B1X00306G00336	リウエル氏側彎二連関節丸のみ鉗子	I	11
01-305-02	4946329010848	リウエル氏側彎二連関節丸のみ鉗子 B	13B1X00306G00336	リウエル氏側彎二連関節丸のみ鉗子	I	11
01-306-00	4946329010855	前田・岩原氏二連関節丸のみ鉗子 反	13B1X00306G00343	前田・岩原氏二連関節丸のみ鉗子	I	11
01-307-00	4946329010862	ヤンゼン氏丸のみ鉗子	13B1X00306G00338	ヤンゼン氏丸のみ鉗子	I	11
01-308-00	4946329010879	細型二連関節丸のみ鉗子 18cm	13B1X00306G00339	細型二連関節丸のみ鉗子	I	11
01-351-01	4946329011005	クレゴ型骨膜剥離子 強彎 大	13B1X00306H00089	クレゴ型骨膜剥離子	I	7
01-351-02	4946329011012	クレゴ型骨膜剥離子 強彎 中	13B1X00306H00089	クレゴ型骨膜剥離子	I	7
01-351-03	4946329011029	クレゴ型骨膜剥離子 強彎 小	13B1X00306H00089	クレゴ型骨膜剥離子	I	7
01-351-04	4946329011036	クレゴ型骨膜剥離子 弱彎 大	13B1X00306H00089	クレゴ型骨膜剥離子	I	7
01-351-05	4946329011043	クレゴ型骨膜剥離子 弱彎 中	13B1X00306H00089	クレゴ型骨膜剥離子	I	7
01-351-06	4946329011050	クレゴ型骨膜剥離子 弱彎 小	13B1X00306H00089	クレゴ型骨膜剥離子	I	7
01-353-01	4946329011067	ランゲンバック氏骨膜起子 A	13B1X00306H00004	ランゲンバック氏骨膜起子	I	7
01-353-02	4946329011074	ランゲンバック氏骨膜起子 B	13B1X00306H00004	ランゲンバック氏骨膜起子	I	7
01-353-03	4946329011081	ランゲンバック氏骨膜起子 C	13B1X00306H00004	ランゲンバック氏骨膜起子	I	7
01-357-00	4946329011111	ランゲンバック氏骨膜剥離子 直角型	13B1X00306H00048	ランゲンバック氏骨膜剥離子	I	7
01-358-00	4946329011128	ランゲンバック氏骨膜剥離子 微彎型	13B1X00306H00048	ランゲンバック氏骨膜剥離子	I	7
01-359-01	4946329011135	ファラポイフ氏骨膜剥離子 直型 大	13B1X00306H00049	ファラポイフ氏骨膜剥離子	I	7
01-359-02	4946329011142	ファラポイフ氏骨膜剥離子 直型 中	13B1X00306H00049	ファラポイフ氏骨膜剥離子	I	7
01-359-03	4946329011159	ファラポイフ氏骨膜剥離子 直型 小	13B1X00306H00049	ファラポイフ氏骨膜剥離子	I	7
01-359-04	4946329011166	ファラポイフ氏骨膜剥離子 反型 大	13B1X00306H00049	ファラポイフ氏骨膜剥離子	I	7
01-359-05	4946329011173	ファラポイフ氏骨膜剥離子 反型 中	13B1X00306H00049	ファラポイフ氏骨膜剥離子	I	7
01-359-06	4946329011180	ファラポイフ氏骨膜剥離子 反型 小	13B1X00306H00049	ファラポイフ氏骨膜剥離子	I	7
01-361-01	4946329011197	本島氏両頭骨膜剥離子 大 21cm	13B1X00306H00050	本島氏両頭骨膜剥離子	I	8
01-361-02	4946329011203	本島氏両頭骨膜剥離子 小 14cm	13B1X00306H00050	本島氏両頭骨膜剥離子	I	8
01-364-00	4946329011210	骨鋸	13B1X00306G00600	骨鋸	I	9
01-368-00	4946329011272	201型レトラクター	13B1X00306G00537	201型レトラクター	I	11
01-371-01	4946329011289	改良型レトラクター A	13B1X00306H00051	改良型レトラクター	I	11
01-371-02	4946329011296	改良型レトラクター B	13B1X00306H00051	改良型レトラクター	I	11
01-371-03	4946329011302	改良型レトラクター C	13B1X00306H00051	改良型レトラクター	I	11
01-372-01	4946329011326	ホーマン鉤 A	13B1X00306G00257	ホーマン鉤	I	9
01-372-02	4946329011333	ホーマン鉤 B	13B1X00306G00257	ホーマン鉤	I	9
01-372-03	4946329011340	ホーマン鉤 C	13B1X00306G00257	ホーマン鉤	I	9
01-372-04	4946329011357	ホーマン鉤 D	13B1X00306G00257	ホーマン鉤	I	9
01-381-01	4946329011371	シエーデ氏骨鋭匙 No.000	13B1X00306G00233	シエーデ氏骨鋭匙	I	20
01-381-02	4946329011388	シエーデ氏骨鋭匙 No.00	13B1X00306G00233	シエーデ氏骨鋭匙	I	20
01-381-03	4946329011395	シエーデ氏骨鋭匙 No.0	13B1X00306G00233	シエーデ氏骨鋭匙	I	20

商品コード	JANコード	商品名	製造販売届出番号/承認番号	販売名	クラス 分類	掲載 ページ
01-381-04	4946329011401	シエーデ氏骨鋭匙 No.1	13B1X00306G00233	シエーデ氏骨鋭匙	I	20
01-381-05	4946329011418	シエーデ氏骨鋭匙 No.2	13B1X00306G00233	シエーデ氏骨鋭匙	I	20
01-381-06	4946329011425	シエーデ氏骨鋭匙 No.3	13B1X00306G00233	シエーデ氏骨鋭匙	I	20
01-381-07	4946329011432	シエーデ氏骨鋭匙 No.4	13B1X00306G00233	シエーデ氏骨鋭匙	I	20
01-381-08	4946329011449	シエーデ氏骨鋭匙 No.5	13B1X00306G00233	シエーデ氏骨鋭匙	I	20
01-381-09	4946329011456	シエーデ氏骨鋭匙 No.6	13B1X00306G00233	シエーデ氏骨鋭匙	I	20
01-386-01	4946329011487	ホルクマン氏両頭鋭匙 A	13B1X00306G00234	ホルクマン氏両頭鋭匙	I	20
01-386-02	4946329011494	ホルクマン氏両頭鋭匙 B	13B1X00306G00234	ホルクマン氏両頭鋭匙	I	20
01-388-00	4946329011555	整形外科のみ 両刃 3mm (ベーク柄)	13B1X00306G00500	ミズホ整形外科のみ	I	13
01-388-01	4946329011562	整形外科のみ 両刃 4mm (ベーク柄)	13B1X00306G00500	ミズホ整形外科のみ	I	13
01-388-02	4946329011579	整形外科のみ 両刃 6mm (ベーク柄)	13B1X00306G00500	ミズホ整形外科のみ	I	13
01-388-03	4946329011586	整形外科のみ 両刃 8mm (ベーク柄)	13B1X00306G00500	ミズホ整形外科のみ	I	13
01-388-04	4946329011593	整形外科のみ 両刃 10mm (ベーク柄)	13B1X00306G00500	ミズホ整形外科のみ	I	13
01-388-05	4946329011609	整形外科のみ 両刃 12mm (ベーク柄)	13B1X00306G00500	ミズホ整形外科のみ	I	13
01-388-06	4946329011616	整形外科のみ 両刃 15mm (ベーク柄)	13B1X00306G00500	ミズホ整形外科のみ	I	13
01-388-07	4946329011623	整形外科のみ 両刃 20mm (ベーク柄)	13B1X00306G00500	ミズホ整形外科のみ	I	13
01-388-08	4946329011630	整形外科のみ 両刃 25mm (ベーク柄)	13B1X00306G00500	ミズホ整形外科のみ	I	13
01-388-09	4946329011647	整形外科のみ 両刃 30mm (ベーク柄)	13B1X00306G00500	ミズホ整形外科のみ	I	13
01-388-10	4946329011654	整形外科のみ 両刃 40mm (ベーク柄)	13B1X00306G00500	ミズホ整形外科のみ	I	13
01-388-19	4946329011661	整形外科のみ 片刃 3mm (ベーク柄)	13B1X00306G00500	ミズホ整形外科のみ	I	14
01-388-20	4946329011678	整形外科のみ 片刃 4mm (ベーク柄)	13B1X00306G00500	ミズホ整形外科のみ	I	14
01-388-21	4946329011685	整形外科のみ 片刃 6mm (ベーク柄)	13B1X00306G00500	ミズホ整形外科のみ	I	14
01-388-22	4946329011692	整形外科のみ 片刃 8mm (ベーク柄)	13B1X00306G00500	ミズホ整形外科のみ	I	14
01-388-23	4946329011708	整形外科のみ 片刃 10mm (ベーク柄)	13B1X00306G00500	ミズホ整形外科のみ	I	14
01-388-24	4946329011715	整形外科のみ 片刃 12mm (ベーク柄)	13B1X00306G00500	ミズホ整形外科のみ	I	14
01-388-25	4946329011722	整形外科のみ 片刃 15mm (ベーク柄)	13B1X00306G00500	ミズホ整形外科のみ	I	14
01-388-26	4946329011739	整形外科のみ 片刃 20mm (ベーク柄)	13B1X00306G00500	ミズホ整形外科のみ	I	14
01-388-30	4946329011746	整形外科のみ 溝刃 3mm (ベーク柄)	13B1X00306G00500	ミズホ整形外科のみ	I	14
01-388-31	4946329011753	整形外科のみ 溝刃 4mm (ベーク柄)	13B1X00306G00500	ミズホ整形外科のみ	I	14
01-388-32	4946329011760	整形外科のみ 溝刃 6mm (ベーク柄)	13B1X00306G00500	ミズホ整形外科のみ	I	14
01-388-33	4946329011777	整形外科のみ 溝刃 8mm (ベーク柄)	13B1X00306G00500	ミズホ整形外科のみ	I	14
01-388-34	4946329011784	整形外科のみ 溝刃 10mm (ベーク柄)	13B1X00306G00500	ミズホ整形外科のみ	I	14
01-388-35	4946329011791	整形外科のみ 溝刃 12mm (ベーク柄)	13B1X00306G00500	ミズホ整形外科のみ	I	14
01-388-36	4946329011807	整形外科のみ 溝刃 15mm (ベーク柄)	13B1X00306G00500	ミズホ整形外科のみ	I	14
01-388-37	4946329011814	整形外科のみ 溝刃 20mm (ベーク柄)	13B1X00306G00500	ミズホ整形外科のみ	I	14
01-393-01	4946329011821	京大手術のみ 両刃状 1A 20mm	13B1X00306G00501	京大式手術のみ	I	20
01-393-02	4946329011838	京大手術のみ 片刃状 2B 20mm	13B1X00306G00501	京大式手術のみ	I	20
01-393-03	4946329011845	京大手術のみ 両刃状 3A 15mm	13B1X00306G00501	京大式手術のみ	I	20
01-393-04	4946329011852	京大手術のみ 片刃状 4B 15mm	13B1X00306G00501	京大式手術のみ	I	20
01-393-05	4946329011869	京大手術のみ 両刃状 5A 10mm	13B1X00306G00501	京大式手術のみ	I	20

商品コード	JANコード	商品名	製造販売届出番号/承認番号	販売名	クラス 分 類	掲載 ページ
01-393-06	4946329011876	京大手術のみ 片刃状 6B 10mm	13B1X00306G00501	京大式手術のみ	I	20
01-393-07	4946329011883	京大手術のみ 両刃状 7A 7mm	13B1X00306G00501	京大式手術のみ	I	20
01-393-08	4946329011890	京大手術のみ 片刃状 8B 7mm	13B1X00306G00501	京大式手術のみ	I	20
01-393-09	4946329011906	京大手術のみ 両刃状 9A 5mm	13B1X00306G00501	京大式手術のみ	I	20
01-393-10	4946329011913	京大手術のみ 片刃状 10B 5mm	13B1X00306G00501	京大式手術のみ	I	20
01-393-11	4946329011920	京大手術のみ 両刃状 11A 4mm	13B1X00306G00501	京大式手術のみ	I	20
01-393-12	4946329011937	京大手術のみ 片刃状 12B 4mm	13B1X00306G00501	京大式手術のみ	I	20
01-393-13	4946329011944	京大手術のみ 両刃状 13A 3mm	13B1X00306G00501	京大式手術のみ	I	20
01-393-14	4946329011951	京大手術のみ 片刃状 14B 3mm	13B1X00306G00501	京大式手術のみ	I	20
01-393-15	4946329011968	京大手術のみ 両刃反型 15C 5mm	13B1X00306G00501	京大式手術のみ	I	20
01-393-16	4946329011975	京大手術のみ 両刃反型 16C 3mm	13B1X00306G00501	京大式手術のみ	I	20
01-396-00	4946329012033	整形外科のみ 両刃 3mm (金属柄)	13B1X00306G00500	ミズホ整形外科のみ	I	15
01-396-01	4946329012040	整形外科のみ 両刃 4mm (金属柄)	13B1X00306G00500	ミズホ整形外科のみ	I	15
01-396-02	4946329012057	整形外科のみ 両刃 6mm (金属柄)	13B1X00306G00500	ミズホ整形外科のみ	I	15
01-396-03	4946329012064	整形外科のみ 両刃 8mm (金属柄)	13B1X00306G00500	ミズホ整形外科のみ	I	15
01-396-04	4946329012071	整形外科のみ 両刃 10mm (金属柄)	13B1X00306G00500	ミズホ整形外科のみ	I	15
01-396-05	4946329012088	整形外科のみ 両刃 12mm (金属柄)	13B1X00306G00500	ミズホ整形外科のみ	I	15
01-396-06	4946329012095	整形外科のみ 両刃 15mm (金属柄)	13B1X00306G00500	ミズホ整形外科のみ	I	15
01-396-07	4946329012101	整形外科のみ 両刃 20mm (金属柄)	13B1X00306G00500	ミズホ整形外科のみ	I	15
01-396-08	4946329012118	整形外科のみ 両刃 25mm (金属柄)	13B1X00306G00500	ミズホ整形外科のみ	I	15
01-396-09	4946329012125	整形外科のみ 両刃 30mm (金属柄)	13B1X00306G00500	ミズホ整形外科のみ	I	15
01-396-10	4946329012132	整形外科のみ 両刃 40mm (金属柄)	13B1X00306G00500	ミズホ整形外科のみ	I	15
01-396-19	4946329012149	整形外科のみ 片刃 3mm (金属柄)	13B1X00306G00500	ミズホ整形外科のみ	I	16
01-396-20	4946329012156	整形外科のみ 片刃 4mm (金属柄)	13B1X00306G00500	ミズホ整形外科のみ	I	16
01-396-21	4946329012163	整形外科のみ 片刃 6mm (金属柄)	13B1X00306G00500	ミズホ整形外科のみ	I	16
01-396-22	4946329012170	整形外科のみ 片刃 8mm (金属柄)	13B1X00306G00500	ミズホ整形外科のみ	I	16
01-396-23	4946329012187	整形外科のみ 片刃 10mm (金属柄)	13B1X00306G00500	ミズホ整形外科のみ	I	16
01-396-24	4946329012194	整形外科のみ 片刃 12mm (金属柄)	13B1X00306G00500	ミズホ整形外科のみ	I	16
01-396-25	4946329012200	整形外科のみ 片刃 15mm (金属柄)	13B1X00306G00500	ミズホ整形外科のみ	I	16
01-396-26	4946329012217	整形外科のみ 片刃 20mm (金属柄)	13B1X00306G00500	ミズホ整形外科のみ	I	16
01-396-30	4946329012224	整形外科のみ 溝刃 3mm (金属柄)	13B1X00306G00500	ミズホ整形外科のみ	I	16
01-396-31	4946329012231	整形外科のみ 溝刃 4mm (金属柄)	13B1X00306G00500	ミズホ整形外科のみ	I	16
01-396-32	4946329012248	整形外科のみ 溝刃 6mm (金属柄)	13B1X00306G00500	ミズホ整形外科のみ	I	16
01-396-33	4946329012255	整形外科のみ 溝刃 8mm (金属柄)	13B1X00306G00500	ミズホ整形外科のみ	I	16
01-396-34	4946329012262	整形外科のみ 溝刃 10mm (金属柄)	13B1X00306G00500	ミズホ整形外科のみ	I	16
01-396-35	4946329012279	整形外科のみ 溝刃 12mm (金属柄)	13B1X00306G00500	ミズホ整形外科のみ	I	16
01-396-36	4946329012286	整形外科のみ 溝刃 15mm (金属柄)	13B1X00306G00500	ミズホ整形外科のみ	I	16
01-396-37	4946329012293	整形外科のみ 溝刃 20mm (金属柄)	13B1X00306G00500	ミズホ整形外科のみ	I	16
01-396-40	4946329012309	整形外科のみ 関節整形 6mm 金属柄	13B1X00306G00500	ミズホ整形外科のみ	I	17
01-396-42	4946329012323	整形外科のみ 関節整形 12mm 金属柄	13B1X00306G00500	ミズホ整形外科のみ	I	17

商品コード	JANコード	商品名	製造販売届出番号/承認番号	販売名	クラス 分類	掲載 ページ
01-396-43	4946329012330	整形外科のみ 関節整形 2.4mm 金属柄	13B1X00306G00500	ミズホ整形外科のみ	I	17
01-396-44	4946329012347	整形外科のみ 関節整形 1.9mm 金属柄 2.4°曲	13B1X00306G00500	ミズホ整形外科のみ	I	17
01-396-45	4946329012354	整形外科のみ 関節整形 1.9mm 金属柄 1.8°曲	13B1X00306G00500	ミズホ整形外科のみ	I	17
01-396-46	4946329012361	整形外科のみ 関節整形 1.9mm 金属柄 7°曲	13B1X00306G00500	ミズホ整形外科のみ	I	17
01-399-01	4946329012385	田川式臼蓋骨切術用のみ A 1.5mm	13B1X00306G00502	田川式臼蓋骨切術用のみ	I	17
01-399-02	4946329012392	田川式臼蓋骨切術用のみ A 2.0mm	13B1X00306G00502	田川式臼蓋骨切術用のみ	I	17
01-399-03	4946329012408	田川式臼蓋骨切術用のみ B 1.5mm	13B1X00306G00502	田川式臼蓋骨切術用のみ	I	17
01-399-04	4946329012415	田川式臼蓋骨切術用のみ B 2.0mm	13B1X00306G00502	田川式臼蓋骨切術用のみ	I	17
01-399-05	4946329012422	田川式臼蓋骨切術用のみ C 1.5mm	13B1X00306G00502	田川式臼蓋骨切術用のみ	I	17
01-399-06	4946329012439	田川式臼蓋骨切術用のみ C 2.0mm	13B1X00306G00502	田川式臼蓋骨切術用のみ	I	17
01-399-07	4946329012446	田川式臼蓋骨切術用のみ D 1.5mm	13B1X00306G00502	田川式臼蓋骨切術用のみ	I	17
01-399-08	4946329012453	田川式臼蓋骨切術用のみ D 2.0mm	13B1X00306G00502	田川式臼蓋骨切術用のみ	I	17
01-399-09	4946329012460	田川式臼蓋骨切術用 クサビ 1.7cm	13B1X00306G00503	田川式臼蓋骨切術用クサビ	I	17
01-412-01	4946329012484	ステンレスハンマー 大	13B1X00306G10944	ステンレスハンマー	I	21
01-412-02	4946329012491	ステンレスハンマー 小	13B1X00306G10944	ステンレスハンマー	I	21
01-413-01	4946329012507	ナイロンハンマー 大	13B1X00306H00016	ナイロンハンマー	I	21
01-413-02	4946329012514	ナイロンハンマー 小	13B1X00306H00016	ナイロンハンマー	I	21
01-416-01	4946329012538	骨片打込器 大	13B1X00306G00960	骨片打込器	I	21
01-416-02	4946329012545	骨片打込器 小	13B1X00306G00960	骨片打込器	I	21
01-440-01	4946329012606	改良型動脈止血器 Aセット	13B1X00306	改良型動脈止血器	-	22
01-440-02	4946329012613	改良型動脈止血器 Bセット	13B1X00306	改良型動脈止血器	-	22
01-440-03	4946329012620	改良型動脈止血器 C	13B1X00306	改良型動脈止血器	-	22
01-440-06	4946329012637	動脈止血器用メーター	13B1X00306G00019	動脈止血器用メーター	I	22
01-440-07	4946329012644	動脈止血器用送気ポンプ	13B1X00306G00020	動脈止血器用送気ポンプ	I	22
01-448-04	4946329320435	MT-900シリーズ用シングルカフNo.4 80 x 550 mm	13B1X00306N10297	MT-900シリーズ用カフ	I	22
01-448-05	4946329320442	MT-900シリーズ用シングルカフNo.5 80 x 720 mm	13B1X00306N10297	MT-900シリーズ用カフ	I	22
01-521-00	4946329015065	ハンドチャック	13B1X00306G00765	ハンドチャック	I	3
01-527-01	4946329015072	プレス型プレート曲器	-	-	-	61
02-001-00	4946329037012	万能ラミネクトミー開創器	13B1X00306G00682	万能ラミネクトミー開創器	I	23
02-003-00	4946329037029	河野式開創器	13B1X00306H00148	河野式開創器	I	23
02-004-01	4946329037036	アドソン開創器 A 直型	13B1X00306G00684	アドソン開創器	I	24
02-004-02	4946329037043	アドソン開創器 B アングル型 大	13B1X00306G00684	アドソン開創器	I	24
02-004-03	4946329037050	アドソン開創器 C アングル型 小	13B1X00306G00684	アドソン開創器	I	24
02-005-00	4946329037067	京大型脊椎開創器	13B1X00306H00150	京大型脊椎開創器	I	23
02-007-01	4946329037074	ベックマンアドソン型自在開創器 大直	13B1X00306G00686	ベックマン・アドソン型自在開創器	I	24
02-007-02	4946329037081	ベックマンアドソン型自在開創器 小直	13B1X00306G00686	ベックマン・アドソン型自在開創器	I	24
02-008-00	4946329037098	ゲルビー開創器	13B1X00306G10893	ゲルビー開創器	I	25
02-009-01	4946329037104	ゲルビー、ラミネクトミー開創器 大	13B1X00306G00688	ゲルビー・ラミネクトミー開創器	I	25
02-009-02	4946329037111	ゲルビー、ラミネクトミー開創器 小	13B1X00306G00688	ゲルビー・ラミネクトミー開創器	I	25
02-009-03	4946329037128	ゲルビー開創器 小児用	13B1X00306G10893	ゲルビー開創器	I	25

商品コード	JANコード	商品名	製造販売届出番号/承認番号	販売名	クラス 分類	掲載 ページ
02-012-01	4946329037135	マーカム・メイヤデング開創器 右	13B1X00306G00689	マーカム・メイヤデング開創器	I	24
02-012-02	4946329037142	マーカム・メイヤデング開創器 左	13B1X00306G00689	マーカム・メイヤデング開創器	I	24
02-014-00	4946329037166	テラー鉤	13B1X00306G00260	テラー鉤	I	25
02-018-01	4946329037234	水野氏椎体削開鋭匙 直型 No.1 3mm	13B1X00306G00237	水野氏椎体削開鋭匙	I	40
02-018-02	4946329037241	水野氏椎体削開鋭匙 直型 No.2 4mm	13B1X00306G00237	水野氏椎体削開鋭匙	I	40
02-018-03	4946329037258	水野氏椎体削開鋭匙 直型 No.3 5mm	13B1X00306G00237	水野氏椎体削開鋭匙	I	40
02-018-04	4946329037265	水野氏椎体削開鋭匙 反型 No.1 3mm	13B1X00306G00237	水野氏椎体削開鋭匙	I	40
02-018-05	4946329037272	水野氏椎体削開鋭匙 反型 No.2 4mm	13B1X00306G00237	水野氏椎体削開鋭匙	I	40
02-018-06	4946329037289	水野氏椎体削開鋭匙 反型 No.3 5mm	13B1X00306G00237	水野氏椎体削開鋭匙	I	40
02-025-01	4946329037845	脊椎前方除圧叩きん棒 No.1	13B1X00306G01291	脊椎前方除圧叩きん棒	I	43
02-025-02	4946329037852	脊椎前方除圧叩きん棒 No.2	13B1X00306G01291	脊椎前方除圧叩きん棒	I	43
02-025-03	4946329037869	脊椎前方除圧叩きん棒 No.3	13B1X00306G01291	脊椎前方除圧叩きん棒	I	43
02-025-04	4946329037876	脊椎前方除圧叩きん棒 No.4	13B1X00306G01291	脊椎前方除圧叩きん棒	I	43
02-025-05	4946329037883	脊椎前方除圧叩きん棒 No.5	13B1X00306G01291	脊椎前方除圧叩きん棒	I	43
02-025-06	4946329037890	脊椎前方除圧叩きん棒 No.6	13B1X00306G01291	脊椎前方除圧叩きん棒	I	43
02-025-07	4946329037906	脊椎前方除圧叩きん棒 No.7	13B1X00306G01291	脊椎前方除圧叩きん棒	I	43
02-031-00	4946329037982	神経根レトラクター	13B1X00306G10354	神経根レトラクター	I	27
02-032-01	4946329037999	新型神経根レトラクター 直 No.1	13B1X00306G00541	新型神経根レトラクター	I	26
02-032-02	4946329038002	新型神経根レトラクター アングル No.2	13B1X00306G00541	新型神経根レトラクター	I	26
02-032-03	4946329038019	新型神経根レトラクター No.3	13B1X00306G00541	新型神経根レトラクター	I	26
02-032-04	4946329038026	新型神経根レトラクター No.4	13B1X00306G00541	新型神経根レトラクター	I	26
02-032-05	4946329038033	新型神経根レトラクター No.5	13B1X00306G00541	新型神経根レトラクター	I	26
02-032-06	4946329038040	新型神経根レトラクター No.6	13B1X00306G00541	新型神経根レトラクター	I	26
02-032-07	4946329038057	新型神経根レトラクター No.7	13B1X00306G00541	新型神経根レトラクター	I	26
02-033-01	4946329038064	水野氏神経鉤 A	13B1X00306H00093	水野氏神経鉤	I	27
02-035-00	4946329038118	水野氏両頭骨膜起子	13B1X00306H00008	水野氏両頭骨膜起子	I	27
02-036-00	4946329038125	東氏骨膜剥離子	13B1X00306H00053	東氏骨膜剥離子	I	27
02-037-01	4946329038132	コブ脊椎エレベーター 大 強彎	13B1X00306G00543	コブ脊椎エレベーター	I	28
02-037-02	4946329038149	コブ脊椎エレベーター 大 弱彎	13B1X00306G00543	コブ脊椎エレベーター	I	28
02-037-03	4946329038156	コブ脊椎エレベーター 中	13B1X00306G00543	コブ脊椎エレベーター	I	28
02-037-04	4946329038163	コブ脊椎エレベーター 小	13B1X00306G00543	コブ脊椎エレベーター	I	28
02-038-00	4946329038170	前田・岩原氏骨膜剥離子	13B1X00306H00054	前田・岩原氏骨膜剥離子	I	27
02-039-00	4946329038187	京大式両頭骨膜剥離子	13B1X00306H00055	京大式両頭骨膜剥離子	I	27
02-040-01	4946329038194	水野氏骨膜剥離子 A 4mm	13B1X00306H00152	水野氏骨膜剥離子	I	27
02-040-02	4946329038200	水野氏骨膜剥離子 B 6mm	13B1X00306H00152	水野氏骨膜剥離子	I	27
02-040-03	4946329038217	水野氏骨膜剥離子 C 8mm	13B1X00306H00152	水野氏骨膜剥離子	I	27
02-040-04	4946329038224	水野氏骨膜剥離子 D 10mm	13B1X00306H00152	水野氏骨膜剥離子	I	27
02-041-01	4946329038231	脊椎脊髄手術用鋭匙 直型 No.000	13B1X00306G00238	脊椎脊髄手術用鋭匙	I	40
02-041-02	4946329038248	脊椎脊髄手術用鋭匙 直型 No.00	13B1X00306G00238	脊椎脊髄手術用鋭匙	I	40
02-041-03	4946329038255	脊椎脊髄手術用鋭匙 直型 No.0	13B1X00306G00238	脊椎脊髄手術用鋭匙	I	40

商品コード	JANコード	商品名	製造販売届出番号/承認番号	販売名	クラス 分類	掲載 ページ
02-041-04	4946329038262	脊椎脊髄手術用鋭匙 直型 No.1	13B1X00306G00238	脊椎脊髄手術用鋭匙	I	40
02-041-05	4946329038279	脊椎脊髄手術用鋭匙 直型 No.2	13B1X00306G00238	脊椎脊髄手術用鋭匙	I	40
02-041-06	4946329038286	脊椎脊髄手術用鋭匙 直型 No.3	13B1X00306G00238	脊椎脊髄手術用鋭匙	I	40
02-041-08	4946329038309	脊椎脊髄手術用鋭匙 曲型 No.000	13B1X00306G00238	脊椎脊髄手術用鋭匙	I	40
02-041-09	4946329038316	脊椎脊髄手術用鋭匙 曲型 No.00	13B1X00306G00238	脊椎脊髄手術用鋭匙	I	40
02-041-10	4946329038323	脊椎脊髄手術用鋭匙 曲型 No.0	13B1X00306G00238	脊椎脊髄手術用鋭匙	I	40
02-041-11	4946329038330	脊椎脊髄手術用鋭匙 曲型 No.1	13B1X00306G00238	脊椎脊髄手術用鋭匙	I	40
02-041-12	4946329038347	脊椎脊髄手術用鋭匙 曲型 No.2	13B1X00306G00238	脊椎脊髄手術用鋭匙	I	40
02-041-13	4946329038354	脊椎脊髄手術用鋭匙 曲型 No.3	13B1X00306G00238	脊椎脊髄手術用鋭匙	I	40
02-046-01	4946329038408	京大式脚長鋭匙 A 直型 No.1	13B1X00306H00095	京大式脚長鋭匙	I	40
02-046-02	4946329038415	京大式脚長鋭匙 A 直型 No.2	13B1X00306H00095	京大式脚長鋭匙	I	40
02-046-03	4946329038422	京大式脚長鋭匙 A 直型 No.3	13B1X00306H00095	京大式脚長鋭匙	I	40
02-046-04	4946329038439	京大式脚長鋭匙 B 曲型 No.1	13B1X00306H00095	京大式脚長鋭匙	I	40
02-046-05	4946329038446	京大式脚長鋭匙 B 曲型 No.2	13B1X00306H00095	京大式脚長鋭匙	I	40
02-046-06	4946329038453	京大式脚長鋭匙 B 曲型 No.3	13B1X00306H00095	京大式脚長鋭匙	I	40
02-047-01	4946329038477	脊椎前方手術用鋭匙 直 No.000	13B1X00306G00240	脊椎前方手術用鋭匙	I	41
02-047-02	4946329038484	脊椎前方手術用鋭匙 直 No.00	13B1X00306G00240	脊椎前方手術用鋭匙	I	41
02-047-03	4946329038491	脊椎前方手術用鋭匙 直 No.0	13B1X00306G00240	脊椎前方手術用鋭匙	I	41
02-047-04	4946329038507	脊椎前方手術用鋭匙 直 No.1	13B1X00306G00240	脊椎前方手術用鋭匙	I	41
02-047-05	4946329038514	脊椎前方手術用鋭匙 直 No.2	13B1X00306G00240	脊椎前方手術用鋭匙	I	41
02-047-06	4946329038521	脊椎前方手術用鋭匙 直 No.3	13B1X00306G00240	脊椎前方手術用鋭匙	I	41
02-047-11	4946329038538	脊椎前方手術用鋭匙 曲 No.000	13B1X00306G00240	脊椎前方手術用鋭匙	I	41
02-047-12	4946329038545	脊椎前方手術用鋭匙 曲 No.00	13B1X00306G00240	脊椎前方手術用鋭匙	I	41
02-047-13	4946329038552	脊椎前方手術用鋭匙 曲 No.0	13B1X00306G00240	脊椎前方手術用鋭匙	I	41
02-047-14	4946329038569	脊椎前方手術用鋭匙 曲 No.1	13B1X00306G00240	脊椎前方手術用鋭匙	I	41
02-047-15	4946329038576	脊椎前方手術用鋭匙 曲 No.2	13B1X00306G00240	脊椎前方手術用鋭匙	I	41
02-047-16	4946329038583	脊椎前方手術用鋭匙 曲 No.3	13B1X00306G00240	脊椎前方手術用鋭匙	I	41
02-048-01	4946329038606	コブ脊椎手術用のみ 溝直	13B1X00306G00507	コブ脊椎手術用のみ	I	28
02-048-02	4946329038613	コブ脊椎手術用のみ 溝彎	13B1X00306G00507	コブ脊椎手術用のみ	I	28
02-051-01	4946329038668	脊椎後方手術用のみ 片刃 5mm	13B1X00306G00509	脊椎後方手術用のみ	I	38
02-051-02	4946329038675	脊椎後方手術用のみ 片刃 8mm	13B1X00306G00509	脊椎後方手術用のみ	I	38
02-051-03	4946329038682	脊椎後方手術用のみ 片刃 12mm	13B1X00306G00509	脊椎後方手術用のみ	I	38
02-051-04	4946329038699	脊椎後方手術用のみ 片刃 16mm	13B1X00306G00509	脊椎後方手術用のみ	I	38
02-051-11	4946329038705	脊椎後方手術用のみ 両刃 5mm	13B1X00306G00509	脊椎後方手術用のみ	I	38
02-051-12	4946329038712	脊椎後方手術用のみ 両刃 8mm	13B1X00306G00509	脊椎後方手術用のみ	I	38
02-051-13	4946329038729	脊椎後方手術用のみ 両刃 12mm	13B1X00306G00509	脊椎後方手術用のみ	I	38
02-051-14	4946329038736	脊椎後方手術用のみ 両刃 16mm	13B1X00306G00509	脊椎後方手術用のみ	I	38
02-052-01	4946329038767	脊椎前方手術用のみ 片刃 5mm	13B1X00306G00510	脊椎前方手術用のみ	I	39
02-052-02	4946329038774	脊椎前方手術用のみ 片刃 8mm	13B1X00306G00510	脊椎前方手術用のみ	I	39
02-052-03	4946329038781	脊椎前方手術用のみ 片刃 12mm	13B1X00306G00510	脊椎前方手術用のみ	I	39

商品コード	JANコード	商品名	製造販売届出番号/承認番号	販売名	クラス 分 類	掲載 ページ
02-052-04	4946329038798	脊椎前方手術用のみ 片刃 16mm	13B1X00306G00510	脊椎前方手術用のみ	I	39
02-052-11	4946329038804	脊椎前方手術用のみ 両刃 5mm	13B1X00306G00510	脊椎前方手術用のみ	I	39
02-052-12	4946329038811	脊椎前方手術用のみ 両刃 8mm	13B1X00306G00510	脊椎前方手術用のみ	I	39
02-052-13	4946329038828	脊椎前方手術用のみ 両刃 12mm	13B1X00306G00510	脊椎前方手術用のみ	I	39
02-052-14	4946329038835	脊椎前方手術用のみ 両刃 16mm	13B1X00306G00510	脊椎前方手術用のみ	I	39
02-052-22	4946329038866	脊椎前方手術用のみ 溝直 8mm	13B1X00306G00510	脊椎前方手術用のみ	I	39
02-052-23	4946329038873	脊椎前方手術用のみ 溝彎 8mm	13B1X00306G00510	脊椎前方手術用のみ	I	39
02-053-01	4946329038897	前田・岩原氏鑷子 A 無鉤 140mm	13B1X00306G00179	前田・岩原氏鑷子	I	36
02-053-02	4946329038903	前田・岩原氏鑷子 B 1×2鉤 140mm	13B1X00306G00179	前田・岩原氏鑷子	I	36
02-054-01	4946329038910	東式鑷子 A 無鉤 160mm	13B1X00306G00180	東式鑷子	I	36
02-054-02	4946329038927	東式鑷子 B 1×2鉤 160mm	13B1X00306G00180	東式鑷子	I	36
02-054-03	4946329038934	東式鑷子 C 2×3鉤 160mm	13B1X00306G00180	東式鑷子	I	36
02-060-00	4946329038958	クラウゼ氏 硬膜剪刀	13B1X00306H00153	クラウゼ氏 硬膜剪刀	I	36
02-061-01	4946329038965	硬膜切開剪刀 直型	13B1X00306G00124	硬膜切開剪刀	I	36
02-061-02	4946329038972	硬膜切開剪刀 反型	13B1X00306G00124	硬膜切開剪刀	I	36
02-073-01	4946329039030	ミズホ側彎二連関節丸のみ鉗子 A	13B1X00306G00341	ミズホ側彎二連関節丸のみ鉗子	I	29
02-073-02	4946329039047	ミズホ側彎二連関節丸のみ鉗子 B	13B1X00306G00341	ミズホ側彎二連関節丸のみ鉗子	I	29
02-073-03	4946329039054	ミズホ側彎二連関節丸のみ鉗子 C	13B1X00306G00341	ミズホ側彎二連関節丸のみ鉗子	I	29
02-073-04	4946329039061	ミズホ側彎二連関節丸のみ鉗子 D	13B1X00306G00341	ミズホ側彎二連関節丸のみ鉗子	I	29
02-074-00	4946329039078	蒲原氏二連関節丸のみ鉗子	13B1X00306G00342	蒲原氏二連関節丸のみ鉗子	I	29
02-075-00	4946329039085	前田・岩原氏二連関節丸のみ鉗子 直	13B1X00306G00343	前田・岩原氏二連関節丸のみ鉗子	I	30
02-076-01	4946329039092	水野氏二連関節丸のみ鉗子 No.1	13B1X00306G00375	水野氏二連関節丸のみ鉗子	I	30
02-076-02	4946329039108	水野氏二連関節丸のみ鉗子 No.2	13B1X00306G00375	水野氏二連関節丸のみ鉗子	I	30
02-076-03	4946329039115	水野氏二連関節丸のみ鉗子 No.3	13B1X00306G00375	水野氏二連関節丸のみ鉗子	I	30
02-080-01	4946329039122	脊椎前方手術用鋭匙鉗子 直・特大 8×16	13B1X00306G00376	脊椎前方手術用鋭匙鉗子	I	42
02-080-02	4946329039139	脊椎前方手術用鋭匙鉗子 直・大 6×10	13B1X00306G00376	脊椎前方手術用鋭匙鉗子	I	42
02-080-04	4946329039153	脊椎前方手術用鋭匙鉗子 直・小 4×8	13B1X00306G00376	脊椎前方手術用鋭匙鉗子	I	42
02-083-00	4946329039221	水野氏髄核鋭匙鉗子	13B1X00306H00099	水野氏髄核鋭匙鉗子	I	31
02-084-01	4946329039238	椎間板鋭匙鉗子 A型 直 3mm	13B1X00306G00347	椎間板鋭匙鉗子	I	31
02-084-02	4946329039245	椎間板鋭匙鉗子 A型 直 4mm	13B1X00306G00347	椎間板鋭匙鉗子	I	31
02-084-03	4946329039252	椎間板鋭匙鉗子 A型 上向 3mm	13B1X00306G00347	椎間板鋭匙鉗子	I	31
02-084-04	4946329039269	椎間板鋭匙鉗子 A型 上向 4mm	13B1X00306G00347	椎間板鋭匙鉗子	I	31
02-084-05	4946329039276	椎間板鋭匙鉗子 B型 直 3mm	13B1X00306G00347	椎間板鋭匙鉗子	I	31
02-084-06	4946329039283	椎間板鋭匙鉗子 B型 直 4mm	13B1X00306G00347	椎間板鋭匙鉗子	I	31
02-084-07	4946329039290	椎間板鋭匙鉗子 B型 上向 3mm	13B1X00306G00347	椎間板鋭匙鉗子	I	31
02-084-08	4946329039306	椎間板鋭匙鉗子 B型 上向 4mm	13B1X00306G00347	椎間板鋭匙鉗子	I	31
02-085-00	4946329039320	東氏棘状突起切除鉗子	13B1X00306G00348	東氏棘状突起切除鉗子	I	26
02-086-01	4946329039337	クロワード型椎間板鋭匙鉗子 直 3mm	13B1X00306H00101	クロワード型椎間板鋭匙鉗子	I	31
02-086-02	4946329039344	クロワード型椎間板鋭匙鉗子 直 4mm	13B1X00306H00101	クロワード型椎間板鋭匙鉗子	I	31
02-086-03	4946329039351	クロワード型椎間板鋭匙鉗子 上向 3mm	13B1X00306H00101	クロワード型椎間板鋭匙鉗子	I	31

商品コード	JANコード	商品名	製造販売届出番号/承認番号	販売名	クラス 分類	掲載 ページ
02-086-04	4946329039368	クロワード型椎間板鋭匙鉗子 上向 4 mm	13B1X00306H00101	クロワード型椎間板鋭匙鉗子	I	31
02-092-00	4946329039412	蒲原氏両頭剥離子	13B1X00306H00009	蒲原氏両頭剥離子	I	27
02-093-01	4946329039429	ケリソン骨パンチ 直角上向 15×2mm	13B1X00306G00353	ケリソン骨パンチ	I	34
02-093-02	4946329039436	ケリソン骨パンチ 直角上向 15×3mm	13B1X00306G00353	ケリソン骨パンチ	I	34
02-093-03	4946329039443	ケリソン骨パンチ 直角上向 15×4mm	13B1X00306G00353	ケリソン骨パンチ	I	34
02-093-04	4946329039450	ケリソン骨パンチ 直角上向 15×5mm	13B1X00306G00353	ケリソン骨パンチ	I	34
02-093-05	4946329039467	ケリソン骨パンチ 直角上向 18×3mm	13B1X00306G00353	ケリソン骨パンチ	I	34
02-093-06	4946329039474	ケリソン骨パンチ 直角上向 18×4mm	13B1X00306G00353	ケリソン骨パンチ	I	34
02-093-07	4946329039481	ケリソン骨パンチ 直角上向 18×5mm	13B1X00306G00353	ケリソン骨パンチ	I	34
02-094-01	4946329039528	ケリソン骨パンチ 直角下向 15×3mm	13B1X00306G00353	ケリソン骨パンチ	I	34
02-094-02	4946329039535	ケリソン骨パンチ 直角下向 15×4mm	13B1X00306G00353	ケリソン骨パンチ	I	34
02-094-03	4946329039542	ケリソン骨パンチ 直角下向 15×5mm	13B1X00306G00353	ケリソン骨パンチ	I	34
02-094-04	4946329039559	ケリソン骨パンチ 直角下向 18×3mm	13B1X00306G00353	ケリソン骨パンチ	I	34
02-094-05	4946329039566	ケリソン骨パンチ 直角下向 18×4mm	13B1X00306G00353	ケリソン骨パンチ	I	34
02-094-06	4946329039573	ケリソン骨パンチ 直角下向 18×5mm	13B1X00306G00353	ケリソン骨パンチ	I	34
02-095-01	4946329039580	ケリソン骨パンチ 斜型 35°上向 15×2mm	13B1X00306G00353	ケリソン骨パンチ	I	34
02-095-02	4946329039597	ケリソン骨パンチ 斜型 35°上向 15×3mm	13B1X00306G00353	ケリソン骨パンチ	I	34
02-095-03	4946329039603	ケリソン骨パンチ 斜型 35°上向 15×4mm	13B1X00306G00353	ケリソン骨パンチ	I	34
02-095-04	4946329039610	ケリソン骨パンチ 斜型 35°上向 15×5mm	13B1X00306G00353	ケリソン骨パンチ	I	34
02-095-05	4946329039627	ケリソン骨パンチ 斜型 35°上向 18×3mm	13B1X00306G00353	ケリソン骨パンチ	I	34
02-095-06	4946329039634	ケリソン骨パンチ 斜型 35°上向 18×4mm	13B1X00306G00353	ケリソン骨パンチ	I	34
02-095-07	4946329039641	ケリソン骨パンチ 斜型 35°上向 18×5mm	13B1X00306G00353	ケリソン骨パンチ	I	34
02-095-08	4946329039658	ケリソン骨パンチ 斜型 35°上向 18×1mm	13B1X00306G00353	ケリソン骨パンチ	I	34
02-095-41	4946329195644	T r i - Dケリソン骨パンチ 斜型35°上向1×150	13B1X00306G10439	ケリソン骨パンチ 分解式	I	35
02-095-42	4946329195651	T r i - Dケリソン骨パンチ 斜型35°上向2×150	13B1X00306G10439	ケリソン骨パンチ 分解式	I	35
02-095-43	4946329195668	T r i - Dケリソン骨パンチ 斜型35°上向3×150	13B1X00306G10439	ケリソン骨パンチ 分解式	I	35
02-095-44	4946329195675	T r i - Dケリソン骨パンチ 斜型35°上向4×150	13B1X00306G10439	ケリソン骨パンチ 分解式	I	35
02-095-45	4946329195682	T r i - Dケリソン骨パンチ 斜型35°上向5×150	13B1X00306G10439	ケリソン骨パンチ 分解式	I	35
02-095-46	4946329195699	T r i - Dケリソン骨パンチ 斜型35°上向6×150	13B1X00306G10439	ケリソン骨パンチ 分解式	I	35
02-095-51	4946329195705	T r i - Dケリソン骨パンチ 斜型35°上向1×200	13B1X00306G10439	ケリソン骨パンチ 分解式	I	35
02-095-52	4946329195712	T r i - Dケリソン骨パンチ 斜型35°上向2×200	13B1X00306G10439	ケリソン骨パンチ 分解式	I	35
02-095-53	4946329195729	T r i - Dケリソン骨パンチ 斜型35°上向3×200	13B1X00306G10439	ケリソン骨パンチ 分解式	I	35
02-095-54	4946329195736	T r i - Dケリソン骨パンチ 斜型35°上向4×200	13B1X00306G10439	ケリソン骨パンチ 分解式	I	35
02-095-55	4946329195743	T r i - Dケリソン骨パンチ 斜型35°上向5×200	13B1X00306G10439	ケリソン骨パンチ 分解式	I	35
02-095-56	4946329195750	T r i - Dケリソン骨パンチ 斜型35°上向6×200	13B1X00306G10439	ケリソン骨パンチ 分解式	I	35
02-095-62	4946329195767	T r i - Dケリソン骨パンチ 彎曲 斜型35°上向2×150	13B1X00306G10439	ケリソン骨パンチ 分解式	I	35
02-095-63	4946329195774	T r i - Dケリソン骨パンチ 彎曲 斜型35°上向3×150	13B1X00306G10439	ケリソン骨パンチ 分解式	I	35
02-095-64	4946329195781	T r i - Dケリソン骨パンチ 彎曲 斜型35°上向4×150	13B1X00306G10439	ケリソン骨パンチ 分解式	I	35
02-095-72	4946329195798	T r i - Dケリソン骨パンチ 彎曲 斜型35°上向2×200	13B1X00306G10439	ケリソン骨パンチ 分解式	I	35
02-095-73	4946329195804	T r i - Dケリソン骨パンチ 彎曲 斜型35°上向3×200	13B1X00306G10439	ケリソン骨パンチ 分解式	I	35

商品コード 索引



商品コード	JANコード	商品名	製造販売届出番号/承認番号	販売名	クラス 分類	掲載 ページ
02-095-74	4946329195811	Tri-Dケリソン骨パンチ 彎曲 斜型35°上向4×200	13B1X00306G10439	ケリソン骨パンチ 分解式	I	35
02-096-00	4946329039665	蒲原式 骨パンチ斜型 20° 15×2mm	13B1X00306G00354	蒲原氏 椎間板ヘルニア彫骨鉗子	I	34
02-098-00	4946329039696	クロワードケリソン骨パンチ斜型 35°上向 3.5×170	13B1X00306G00357	クロワードケリソン骨パンチ	I	34
02-100-10	4946329089936	パンチシャフト 2×23 35°	13B1X00306G00360	ユニバーサルアングルケリソン骨パンチ	I	33
02-100-11	4946329089943	パンチシャフト 3×23 35°	13B1X00306G00360	ユニバーサルアングルケリソン骨パンチ	I	33
02-100-12	4946329089950	パンチシャフト 4×23 35°	13B1X00306G00360	ユニバーサルアングルケリソン骨パンチ	I	33
02-100-30	4946329088113	パンチシャフト 2×15 35°	13B1X00306G00360	ユニバーサルアングルケリソン骨パンチ	I	33
02-100-31	4946329088120	パンチシャフト 3×15 35°	13B1X00306G00360	ユニバーサルアングルケリソン骨パンチ	I	33
02-100-32	4946329088137	パンチシャフト 4×15 35°	13B1X00306G00360	ユニバーサルアングルケリソン骨パンチ	I	33
02-100-50	4946329088151	グリップハンドル	13B1X00306G00360	ユニバーサルアングルケリソン骨パンチ	I	33
02-120-00	4946329039924	GM-98 型脊椎彎曲フレーム	13B1X00306G10865	GM-98 型脊椎彎曲フレーム	I	37
02-121-00	4946329039931	脊椎後方手術フレーム	13B1X00306N10260	脊椎後方手術フレーム	I	37
02-121-10	4946329039948	カーボン製脊椎後方手術フレーム	13B1X00306H00187	カーボン製脊椎後方手術フレーム	I	37
02-143-10	4946329138993	ウィルソンフレーム用患者保護キット6個入 (5322)	13B1X00306N10148	ウィルソン脊椎手術フレーム	I	37
02-143-18	4946329039948	ウィルソンフレーム用患者保護キットP.Vクッション付6個入 (5322PV)	13B1X00306N10148	ウィルソン脊椎手術フレーム	I	37
02-143-75	4946329139266	透視テーブル用ウィルソンフレーム 5319G	13B1X00306N10148	ウィルソン脊椎手術フレーム	I	37
02-143-76	4946329139273	脊椎テーブル用ウィルソンフレーム 5321G	13B1X00306N10148	ウィルソン脊椎手術フレーム	I	37
02-143-97	4946329319231	交換用ウィルソンテンピュールパッドセット (5319-37)	13B1X00306N10148	ウィルソン脊椎手術フレーム	I	37
03-001-03	4946329046045	手形板 アルミニウム製	13B1X00306G00001	手形板 アルミニウム製	I	45
03-001-05	4946329046069	指牽引ピン SMO製	13B1X00306G01034	指牽引ピン	I	45
03-001-12	4946329046137	田島式モスキート鉗子 直 無鉤	13B1X00306G00390	モスキート鉗子	I	46
03-001-13	4946329046144	田島式彎曲モスキート鉗子	13B1X00306G00390	モスキート鉗子	I	46
03-001-14	4946329046151	形成鑷子	13B1X00306G01398	形成鑷子	I	47
03-001-15	4946329046168	田島式組織把持鑷子 12cm	13B1X00306G00182	組織把持鑷子	I	47
03-001-16	4946329046175	田島式 無鉤鑷子 12cm	13B1X00306G00183	無鉤鑷子	I	47
03-001-18	4946329046199	スティーブン型剪刀 大 160mm	13B1X00306G00126	スティーブン型剪刀	I	48
03-001-19	4946329046205	スティーブン型剪刀 小 130mm	13B1X00306G00126	スティーブン型剪刀	I	48
03-001-20	4946329046212	大単鋭鉤 尖端彎曲部細巾5.9mm	13B1X00306G10418	単鋭鉤	I	49
03-001-21	4946329046229	中単鋭鉤 尖端彎曲部細巾3.3mm	13B1X00306G10418	単鋭鉤	I	49
03-001-22	4946329046236	小単鋭鉤 尖端彎曲部細巾1.8mm	13B1X00306G10418	単鋭鉤	I	49
03-001-23	4946329046243	田島式 二爪・筋鉤	13B1X00306H00011	田島式 筋鉤	I	49
03-001-24	4946329046250	小筋鉤	13B1X00306G00267	小筋鉤	I	49
03-001-25	4946329046267	田島式 三爪・筋鉤	13B1X00306H00011	田島式 筋鉤	I	49
03-001-26	4946329046274	田島式 弾性 二爪鉤	13B1X00306G00269	弾性 二爪鉤	I	49
03-001-27	4946329046281	田島式 開創器	13B1X00306G00690	田島式 開創器	I	50
03-001-28	4946329046298	田島式 把針器	13B1X00306G00065	田島式 把針器	I	50
03-001-34	4946329046359	田島式 縫合用 鋼線鉗	13B1X00306G10429	田島式縫合用鋼線鉗	I	50
03-001-35	4946329046366	田島式 剪刀付 把針器	13B1X00306G00066	田島式 剪刀付 把針器	I	50
03-001-36	4946329046373	田島式 腱鑷子	13B1X00306G00185	田島式 腱鑷子	I	47
03-001-38	4946329046397	田島式 腱鉗子	13B1X00306H00013	田島式 腱鉗子	I	50

商品コード	JANコード	商品名	製造販売届出番号/承認番号	販売名	クラス 分類	掲載 ページ
03-001-39	4946329046403	田島式 直角鉗子	13B1X00306G00393	田島式 直角鉗子	I	58
03-001-42	4946329046434	田島式 デバイダー	13B1X00306G01036	田島式 デバイダー	I	50
03-001-43	4946329046441	田島式 大腿誘導鉗子	13B1X00306H00105	腿誘導鉗子	I	51
03-001-44	4946329046458	田島式 小腿誘導鉗子	13B1X00306H00105	腿誘導鉗子	I	51
03-001-45	4946329046465	田島式 腿引き込み鉗子	13B1X00306H00156	田島式 腿引き込み鉗子	I	51
03-001-46	4946329046472	田島式 腿誘導子	13B1X00306G01037	田島式 腿誘導子	I	51
03-001-47	4946329046489	田島式 扁平腿誘導子	13B1X00306G01038	田島式 扁平腿誘導子	I	51
03-001-48	4946329046496	田島式 ワイヤー引抜用錐先	13B1X00306G01103	田島式 ワイヤー引抜用錐先	I	52
03-001-51	4946329046526	田島式 ワイヤー結紮ボタン 円形	13B1X00306G01285	田島式 ワイヤー結紮ボタン	I	52
03-001-52	4946329046533	田島式 単鈍鉤・エレバ	13B1X00306G00270	単鈍鉤・エレバトリウム	I	53
03-001-53	4946329046540	田島式 ピンバイス	13B1X00306G00766	田島式 ピンバイス	I	52
03-001-54	4946329046557	田島式マイクロ剪刀	13B1X00306G00128	マイクロ剪刀	I	48
03-001-55	4946329046564	田島式マイクロ鑷子 A	13B1X00306G00187	マイクロ鑷子	I	48
03-001-56	4946329046571	マイクロ鑷子 B	13B1X00306G00187	マイクロ鑷子	I	48
03-001-58	4946329046595	田島式 ベンチ	13B1X00306G00769	田島式 ベンチ	I	52
03-001-59	4946329046601	田島式 K鋼線カッター	13B1X00306G00612	田島式 K鋼線カッター	I	52
03-001-60	4946329046618	田島式 エレバ・ラスパ	13B1X00306G00567	田島式 エレバ・ラスパ	I	53
03-001-61	4946329046625	田島式 オステオーム 10mm	13B1X00306G00514	田島式 オステオーム	I	53
03-001-62	4946329046632	田島式 オステオーム 5mm	13B1X00306G00514	田島式 オステオーム	I	53
03-001-63	4946329046649	田島式 平ノミ 4mm	13B1X00306G00515	田島式 平ノミ	I	53
03-001-64	4946329046656	田島式 丸ノミ 4mm	13B1X00306G00516	田島式 丸ノミ	I	53
03-001-65	4946329046663	田島式 ワイヤー結紮ボタン 小判形	13B1X00306G01285	田島式 ワイヤー結紮ボタン	I	52
03-001-67	4946329046670	ボーンレトラクター A	13B1X00306G00547	田島式ボーンレトラクター	I	53
03-001-68	4946329046687	ボーンレトラクター B	13B1X00306G00547	田島式ボーンレトラクター	I	53
03-001-73	4946329046731	腕台 (ジュラルミン製)	13B1X00306N10043	腕台	I	45
03-001-74	4946329046748	腕台 (アクリル板製)	13B1X00306N10043	腕台	I	45
03-001-76	4946329319729	田島式エスマルヒゴムバンド 65 x1800 mm(スチレンゴム製)	13B1X00306E10004	エスマルヒゴムバンド	I	44
03-001-81	4946329046755	田島キルシュナー0.7×100 10本	14600BZZ00232000	キルシュナー鋼線	Ⅲ	2,52
03-001-82	4946329046762	田島キルシュナー1.0×120 10本	14600BZZ00232000	キルシュナー鋼線	Ⅲ	2,52
03-001-83	4946329046779	田島キルシュナー1.2×120 10本	14600BZZ00232000	キルシュナー鋼線	Ⅲ	2,52
03-001-84	4946329046786	田島キルシュナー1.5×120 10本	14600BZZ00232000	キルシュナー鋼線	Ⅲ	2,52
03-001-85	4946329088946	田島キルシュナー1.4×120 10本	14600BZZ00232000	キルシュナー鋼線	Ⅲ	2
03-001-86	4946329088953	田島キルシュナー1.6×120 10本	14600BZZ00232000	キルシュナー鋼線	Ⅲ	2
03-001-87	4946329088960	田島キルシュナー1.8×120 10本	14600BZZ00232000	キルシュナー鋼線	Ⅲ	2
03-001-88	4946329088977	田島キルシュナー2.0×120 10本	14600BZZ00232000	キルシュナー鋼線	Ⅲ	2
03-001-91	4946329088984	田島キルシュナー鋼線 片穴 0.7X100 (10入)	14600BZZ00232000	キルシュナー鋼線	Ⅲ	2
03-001-92	4946329088991	田島キルシュナー鋼線 片穴 0.8X100 (10入)	14600BZZ00232000	キルシュナー鋼線	Ⅲ	2
03-001-93	4946329089004	田島キルシュナー鋼線 片穴 1.0X120 (10入)	14600BZZ00232000	キルシュナー鋼線	Ⅲ	2
03-001-94	4946329089011	田島キルシュナー鋼線 片穴 1.2X120 (10入)	14600BZZ00232000	キルシュナー鋼線	Ⅲ	2
03-001-95	4946329089028	田島キルシュナー鋼線 片穴 1.4X120 (10入)	14600BZZ00232000	キルシュナー鋼線	Ⅲ	2

商品コード	JANコード	商品名	製造販売届出番号/承認番号	販売名	クラス 分類	掲載 ページ
03-001-96	4946329089035	田島キルシュナー鋼線 片穴 1.5X120 (10入)	14600BZZ00232000	キルシュナー鋼線	Ⅲ	2
03-002-01	4946329046816	スティーブン型微小剪刀 (直)	13B1X00306G00129	スティーブン型微小剪刀	I	58
03-002-02	4946329046823	スティーブン型微小剪刀 (反)	13B1X00306G00129	スティーブン型微小剪刀	I	58
03-002-03	4946329046830	腱誘導鉗子 カバー付き	13B1X00306G00398	腱誘導鉗子 カバー付き	I	51
03-002-04	4946329046847	ナイロンハンマー 極小	13B1X00306H00016	ナイロンハンマー	I	54
03-002-05	4946329046854	生田式両頭鋭匙 大	13B1X00306G00242	両頭鋭匙	I	54
03-002-06	4946329046861	生田式両頭鋭匙 小	13B1X00306G00242	両頭鋭匙	I	54
03-002-07	4946329046878	生田式指骨用骨のみ 刃巾 2mm	13B1X00306G00517	生田式指骨用骨のみ	I	54
03-002-08	4946329046885	生田式指骨用骨のみ 刃巾 4mm	13B1X00306G00517	生田式指骨用骨のみ	I	54
03-002-09	4946329046892	生田式指骨用骨のみ 刃巾 6mm	13B1X00306G00517	生田式指骨用骨のみ	I	54
03-002-10	4946329046908	生田式指骨用骨のみ 刃巾 10mm	13B1X00306G00517	生田式指骨用骨のみ	I	54
03-002-11	4946329046915	生田式指骨用きり	13B1X00306G01104	生田式指骨用きり	I	53
03-002-12	4946329046922	エレバ・ラスパトリウム 小	13B1X00306G00548	エレバ・ラスパトリウム	I	53
03-002-13	4946329046939	エレパトリウム (3mm・5mm)	13B1X00306G00549	エレパトリウム	I	53
03-002-14	4946329046946	形成鑷子 小	13B1X00306G01398	形成鑷子	I	47
03-002-15	4946329046953	形成剪刀	13B1X00306G00130	形成剪刀	I	58
03-002-16	4946329046960	ワイヤー・糸結紮ボタン 微小タイプ	13B1X00306G01285	田島式 ワイヤー結紮ボタン	I	52
03-010-01	4946329046991	宮本氏扁平鉤 大	13B1X00306H00062	宮本氏扁平鉤	I	53
03-010-02	4946329047004	宮本氏扁平鉤 小	13B1X00306H00062	宮本氏扁平鉤	I	53
03-027-51	4946329369335	微小血管縫合用手術器械基本セットケースⅡ	-	-	-	55
03-028-01	4946329047042	微小血管縫合用血管固定鉗子 A	13B1X00306G00399	微小血管縫合用血管固定鉗子	I	56
03-028-02	4946329047059	微小血管縫合用血管固定鉗子 B	13B1X00306G00399	微小血管縫合用血管固定鉗子	I	55
03-028-17	4946329047080	指骨形成用骨鉗子	13B1X00306G00364	指骨形成用骨鉗子	I	54
03-028-18	4946329047097	微小骨鋼線刺入子 (ピンバイス)	13B1X00306G00767	微小骨鋼線刺入子 (ピンバイス)	I	52
03-028-28	4946329047110	指骨把持鉗子 大	13B1X00306H00064	指骨把持鉗子	I	54
03-028-29	4946329047127	指骨把持鉗子 小	13B1X00306H00064	指骨把持鉗子	I	54
03-028-35	4946329047141	微小血管縫合用血管固定鉗子	13B1X00306G00399	微小血管縫合用血管固定鉗子	I	55
03-028-60	4946329047219	生田微小手術器械セット (ステンレス鋼)	-	-	-	55
03-028-64	4946329047226	生田微小外科硬性持針器 N 15cm	13B1X00306G00068	微小用硬性持針器 (ステンレス製)	I	56
03-028-68	4946329047233	生田微小外科組織剪刀 T 16cm	13B1X00306G00131	微小用組織剪刀	I	57
03-028-69	4946329047240	生田微小外科糸切剪刀 S 16cm	13B1X00306G00132	微小用糸切剪刀	I	57
03-028-70	4946329047257	生田微小外科有鉤鑷子 H 12cm	13B1X00306G00188	微小用有鉤鑷子	I	56
03-028-71	4946329047264	生田式微小外科用鑷子 M 12cm	13B1X00306G00189	微小用鑷子	I	56
03-028-72	4946329047271	生田式微小外科用鑷子 U 12cm	13B1X00306G00189	微小用鑷子	I	57
03-028-73	4946329047288	生田式微小外科用開大鑷子 D 12cm	13B1X00306G00190	微小用開大鑷子	I	57
03-029-60	4946329047301	生田式微小外科用手術器械セット チタン製	-	-	-	55
03-029-61	4946329047318	生田微小血管固定鉗子 Ti製 CT	13B1X00306G00400	微小血管縫合用血管固定鉗子チタン製	I	56
03-029-64	4946329047325	生田微小外科硬性持針器 チタン製 N 15cm	13B1X00306G00069	微小用硬性持針器 (チタン製)	I	56
03-029-68	4946329047332	微小用組織剪刀 (チタン製)	13B1X00306G01382	微小用組織剪刀 (チタン製)	I	57
03-029-69	4946329047349	微小用糸切剪刀 (チタン製)	13B1X00306G01383	微小用糸切剪刀 (チタン製)	I	57

商品コード	JANコード	商品名	製造販売届出番号/承認番号	販売名	クラス 分類	掲載 ページ
03-029-70	4946329047356	生田式微小外科用有鉤鑷子 チタン製 H 12cm	13B1X00306G00191	微小用有鉤鑷子 (チタン製)	I	56
03-029-71	4946329047363	生田式微小外科用鑷子 チタン製 M 12cm	13B1X00306G00192	微小用鑷子 (チタン製)	I	56
03-029-72	4946329047370	生田式微小外科用鑷子 チタン製 U 12cm	13B1X00306G00192	微小用鑷子 (チタン製)	I	57
03-029-73	4946329047387	生田式微小外科用開大鑷子 チタン製 D 12cm	13B1X00306G00193	微小用開大鑷子 (チタン製)	I	57
03-029-95	4946329047394	生田微小外科血管固定鉗子 Ti製 CL	13B1X00306G00400	微小血管縫合用血管固定鉗子チタン製	I	55
03-050-27	4946329047578	新大指骨 骨把持鉗子 A 10cm	13B1X00306G00786	新大指骨 骨把持鉗子	I	54
03-050-28	4946329047585	新大指骨 骨把持鉗子 B 12cm	13B1X00306G00786	新大指骨 骨把持鉗子	I	54
03-050-29	4946329047592	新大指骨 骨把持鉗子 C 12cm	13B1X00306G00786	新大指骨 骨把持鉗子	I	54
03-050-30	4946329047608	新大指骨 骨把持鉗子 D 12cm	13B1X00306G00786	新大指骨 骨把持鉗子	I	54
04-001-05	4946329048032	グレフェー型鑷子 12cm	13B1X00306G00194	グレフェー型鑷子	I	47
04-001-06	4946329048049	アドソン型鑷子 無鉤	13B1X00306G01396	アドソン型鑷子	I	47
04-001-07	4946329048056	アドソン型鑷子 有鉤	13B1X00306G01396	アドソン型鑷子	I	47
04-001-08	4946329048063	マカンド型鑷子 (止血鑷子) 無鉤 15cm	13B1X00306G00229	マカンド型鑷子	I	47
04-001-09	4946329048070	マカンド型鑷子 (止血鑷子) 有鉤 15cm	13B1X00306G00229	マカンド型鑷子	I	47
04-001-10	4946329048087	単鉤 16cm	13B1X00306H00018	単鉤	I	49
04-001-11	4946329048094	双鉤 16cm	13B1X00306H00065	双鉤	I	49
04-001-12	4946329048100	筋鉤 4×15mm 16cm	13B1X00306H00066	筋鉤	I	49
04-001-13	4946329048117	両尖剪刀 直 10.5cm	13B1X00306G00133	両尖剪刀	I	59
04-001-14	4946329048124	両尖剪刀 反 10.5cm	13B1X00306G00133	両尖剪刀	I	59
04-001-15	4946329048131	小形成剪刀 直10cm	13B1X00306G00134	小形成剪刀	I	59
04-001-16	4946329048148	小形成剪刀 反10cm	13B1X00306G00134	小形成剪刀	I	59
04-001-28	4946329048162	15cm物差 (ステンレス)	-	-	-	58
04-001-30	4946329048179	形成抜糸剪刀 11.5cm	13B1X00306G00135	形成抜糸剪刀	I	58
04-008-00	4946329048209	超硬付鑷子 17.5cm	13B1X00306G00197	超硬付鑷子	I	47
04-009-00	4946329048216	超硬付鑷子 20.0cm	13B1X00306G00197	超硬付鑷子	I	47
05-005-00	4946329176186	包帯剪刀	13B1X00306G10274	包帯剪刀	I	60
05-010-01	4946329048278	ヘルグマン氏ギプス剪刀 大 23cm	13B1X00306G00496	ヘルグマン氏ギプス剪刀	I	60
05-010-02	4946329048285	ヘルグマン氏ギプス剪刀 小 20cm	13B1X00306G00496	ヘルグマン氏ギプス剪刀	I	60
05-013-00	4946329048308	三弁式ギプス開排器	13B1X00306H00020	三弁式ギプス開排器	I	60
06-796-00	4946329051575	メーヨー・ヘガール型持針器 12.5cm 超硬チップ付	13B1X00306G00072	メーヨー・ヘガール型持針器	I	46
06-797-00	4946329051582	メーヨー・ヘガール型持針器 14cm 超硬チップ付	13B1X00306G00072	メーヨー・ヘガール型持針器	I	46
09-042-00	4946329075083	外科手術剪刀 反型 両鈍 140mm	13B1X00306G00161	外科手術剪刀	I	48
09-060-00	4946329075137	メーヨー式剪刀 直型 14cm 螺子止	13B1X00306G00163	メーヨー式剪刀	I	59
09-063-00	4946329075168	メーヨー式剪刀 反型 14cm 螺子止	13B1X00306G00163	メーヨー式剪刀	I	59
09-070-00	4946329075205	メツェンバウム剪刀 直16cm螺子止	13B1X00306H00036	メツェンバウム剪刀	I	59
09-080-00	4946329075267	メツェンバウム剪刀 反16cm螺子止	13B1X00306H00036	メツェンバウム剪刀	I	59
09-230-01	4946329077452	微小血管モスキート鉗子 無鉤 直B/L	13B1X00306G00446	微小血管用モスキート鉗子	I	46
09-230-02	4946329077469	微小血管モスキート鉗子 無鉤 反B/L	13B1X00306G00446	微小血管用モスキート鉗子	I	46
09-230-03	4946329077476	幼小児モスキート鉗子 無鉤 直B/L	13B1X00306G00447	幼小児用モスキート鉗子	I	46
09-230-04	4946329077483	幼小児モスキート鉗子 無鉤 反B/L	13B1X00306G00447	幼小児用モスキート鉗子	I	46

商品コード	JANコード	商品名	製造販売届出番号/承認番号	販売名	クラス分類	掲載ページ
21-390-17	4946329250299	寛骨臼球状骨切ノミ 35R 幅 16mm ストッパー無	13B1X00306G10612	長谷川寛骨臼球状骨切ノミ	I	18
21-390-18	4946329250305	寛骨臼球状骨切ノミ 35R 幅 25mm ストッパー無	13B1X00306G10612	長谷川寛骨臼球状骨切ノミ	I	18
21-390-19	4946329250312	寛骨臼球状骨切ノミ 40R 幅 16mm ストッパー無	13B1X00306G10612	長谷川寛骨臼球状骨切ノミ	I	18
21-390-20	4946329250329	寛骨臼球状骨切ノミ 40R 幅 25mm ストッパー無	13B1X00306G10612	長谷川寛骨臼球状骨切ノミ	I	18
21-390-21	4946329232509	寛骨臼球状骨切ノミ 35R 幅 16mm ストッパー無	13B1X00306G10612	長谷川寛骨臼球状骨切ノミ	I	18
21-390-22	4946329232516	寛骨臼球状骨切ノミ 45R 幅 25mm ストッパー無	13B1X00306G10612	長谷川寛骨臼球状骨切ノミ	I	18
21-390-31	4946329250237	寛骨臼回転骨切ノミ 35R 幅 15mm ストッパー無	13B1X00306G10558	長谷川臼蓋骨切ノミ	I	18
21-390-32	4946329250244	寛骨臼回転骨切ノミ 35R 幅 20mm ストッパー無	13B1X00306G10558	長谷川臼蓋骨切ノミ	I	18
21-390-33	4946329250251	寛骨臼回転骨切ノミ 40R 幅 15mm ストッパー無	13B1X00306G10558	長谷川臼蓋骨切ノミ	I	18
21-390-34	4946329250268	寛骨臼回転骨切ノミ 40R 幅 20mm ストッパー無	13B1X00306G10558	長谷川臼蓋骨切ノミ	I	18
21-390-35	4946329250275	寛骨臼回転骨切ノミ 45R 幅 15mm ストッパー無	13B1X00306G10558	長谷川臼蓋骨切ノミ	I	18
21-390-36	4946329250282	寛骨臼回転骨切ノミ 45R 幅 20mm ストッパー無	13B1X00306G10558	長谷川臼蓋骨切ノミ	I	18
21-391-01	4946329359541	SPO骨切りノミ 弯曲 R50 鋭 幅15mm	13B1X00306G11145	SPO骨切りノミ	I	19
21-391-02	4946329359558	SPO骨切りノミ 弯曲 R60 鋭 幅15mm	13B1X00306G11145	SPO骨切りノミ	I	19
21-391-03	4946329373677	SPO骨切りノミ 弯曲 R80 鋭 幅15mm	13B1X00306G11145	SPO骨切りノミ	I	19
21-391-06	4946329359565	SPO骨切りノミ 弯曲 R80 鋭片刃 幅10mm	13B1X00306G11145	SPO骨切りノミ	I	19
21-391-11	4946329359572	SPO骨切りノミ 直 鈍 幅10mm	13B1X00306G11145	SPO骨切りノミ	I	19
21-391-12	4946329359589	SPO骨切りノミ 直 鈍 幅15mm	13B1X00306G11145	SPO骨切りノミ	I	19
21-391-16	4946329359596	SPO骨切りノミ 弯曲 フレキシブル (厚) 鈍	13B1X00306G11145	SPO骨切りノミ	I	19
21-391-17	4946329359602	SPO骨切りノミ 弯曲 フレキシブル (薄) 鈍	13B1X00306G11145	SPO骨切りノミ	I	19
21-391-21	4946329359619	SPO骨切りガイド	13B1X00306G11146	SPO骨切りガイド	I	19
21-391-26	4946329359626	SPO坐骨ノミ	13B1X00306G11145	SPO骨切りノミ	I	19
21-391-31	4946329359633	SPO専用スプレッダー	13B1X00306G11147	SPO専用スプレッダー	I	19

ミズホ株式会社

<https://www.mizuho.co.jp>

【 本 社 】 〒113-0033 東京都文京区本郷3-30-13

- 販売事業部 TEL 03-3815-3097 FAX 03-3813-5068
- 販売マーケティング部 TEL 03-3815-3097 FAX 03-3813-5068
- 特販事業部 TEL 03-4334-9111 FAX 03-3813-5068

【 営 業 拠 点 】

- 北海道センター 〒060-0807 札幌市北区北7条西2-6 37山京ビル2F
TEL 011-716-4731 FAX 011-716-4803
- 東北センター 〒980-0014 仙台市青葉区本町1-11-2 SK仙台ビル2F
TEL 022-227-1688 FAX 022-227-1698
- 新潟センター 〒951-8068 新潟市中央区上大川前通七番町1230-7 ストークビル鏡橋6F
TEL 025-229-5458 FAX 025-222-4684
- 北関東センター 〒113-0033 東京都文京区本郷3-30-13
TEL 03-3815-3193 FAX 03-3815-1280
- 東海センター 〒464-0075 名古屋市千種区内山3-17-4 スズシン第2ビル3F
TEL 052-732-7130 FAX 052-732-7131
- 関西センター 〒550-0004 大阪市西区鞆本町1-10-24 三共本町ビル7F
TEL 06-6444-3840 FAX 06-6444-3860
- 中国センター 〒730-0029 広島市中区三川町7-7 三川町パーキングビル13F
TEL 082-241-8826 FAX 082-241-8836
- 九州センター 〒812-0013 福岡市博多区博多駅東3-1-1 ZENNO筑紫通ビル5F
TEL 092-431-5022 FAX 092-474-4483

【関東圏 販売網（東京都、埼玉県、千葉県、神奈川県）】

- ミズホアーバン株式会社 〒113-0033 東京都文京区本郷3-29-3
TEL 03-3811-0350 FAX 03-3811-1880

【テクニカルサービス部】 〒285-0808 千葉県佐倉市太田2173-13

- 訪問修理受付 TEL 043-481-3367 FAX 043-481-3374
- お預り修理受付 TEL 043-481-3368 FAX 043-481-3375

【ミズホショールーム】 〒285-0808 千葉県佐倉市太田2173-13

○お問い合わせは営業担当までお願い致します。

【 工 場 】

- 五 泉 工 場 〒959-1821 新潟県五泉市赤海3631-14
- 千 葉 工 場 〒285-0808 千葉県佐倉市太田2173-13



注意

- 事前に注意事項等情報などをよくお読みいただき、内容を正しく理解された上でご使用ください。
- 定期点検および術前・術後の点検を行ってください。
- アフターサービスに関しては、各営業所および購入店までお問い合わせください。

※掲載の仕様は改良のため予告なく変更することがありますので、ご了承のほどお願い申し上げます。
※掲載のCG写真およびイラストはすべてイメージによるものです。

2307-PDF-MIZUHO-003-2307