

次の100年に向け、新たな挑戦へ。

私たちは1919年の創業以来、
長期に亘り、医療機器の開発・製造・販売・アフターサービスを通じて
日本および世界の医療の発展に貢献してまいりました。
今後も100年余の歴史を持つ医療機器メーカーとして、
お客様の期待と信頼にしっかり応えられるよう新たな挑戦を続けてまいります。

弊社の起源は東京・本郷の地で1919年(大正8年)に医療機器の卸販売を行う「いわしや根本栄吉商店」の創業から始まります。その後、関東大震災や第二次世界大戦の苦境を乗り越え、戦後の日本の医療の進歩発展と共に、手術台をはじめ、脳動脈瘤クリップ、整形外科インプラント、手術用鋼製器械などの医療機器メーカーとしてお客様と一緒に歩んで参りました。創業から100年を経過した今日では、日本はもとよりアメリカ・アジアのグループ会社と共に、グローバルに事業を展開し、各地域ニーズにあった安心・安全なより良い医療機器を提供し、医療関係者の皆様方ならびに人々の健康な生活に貢献できるよう日々努めております。

今後は少子高齢化などによる社会構造の変化やIoT・AI・ロボットなどのテクノロジーの進化によって、医療も大きく変わる時代を迎えています。真の企業力が試されるこのような激変の時代だからこそ、私たちミズホは、社員一同「誠実・奉仕・団結」の社是の想いを胸に、「顧客中心、イノベーション、プロフェッショナル」の企業理念に基づく行動を取り、今まで以上にお客様からの信用・信頼を得られるよう、しっかりとこの変化をチャンスに転換していきたいと思えます。

弊社はこれからも「100年企業」として、感謝と誇りの念をもちながら、これからの医療の更なる発展への貢献と、お客様の期待にしっかり応えられる世界に冠たる医療機器メーカーを目指して参ります。

品質

何よりも一番大切なのは“
患者本位の安全と安心”。

それが、
品質管理に込めた
私たちの想いです。

MIZUHO

Medical Innovation

開発 & テクノロジー

開発員の熱き想いと
最先端技術の結晶。
ミズホ製品が愛されているのには
理由があります。

営業 & カスタマーサービス

「医療の進歩のため、
お客様のために尽くしたい」
この切なる願いが、
写真一人ひとりの原動力です。

本社

第2ビル

第3ビル

五泉工場

千葉工場

C O N T E N T S

手術室／院内機器

手術台	04
手術台周辺機器	10
LED 照明灯	12
吸引器・吸引管	13
院内備品	14

整形外科用手術器具

トイ・カッタープレートシステム	20
SA 骨接合用固定システム	26
小動物用スクリュー	34
小動物用プレート	39
ロングボルト	46
脊椎プレート	47
プレート用手術器具	48
鋼線・ワイヤー手術器具	52
骨鉗子・整復器	59
剥離子・起子	65
鋭匙	66
骨のみ・ハンマー	67
リーマー	69
ロンジュール	70
鉤	76
インターロッキングネイル	77
電動ドリル	81

一般外科用手術器具

外科手術器具セット	92
剪刀	93
持針器	96
鉗子	98
タオル鉗子	104
鑷子	105
マイクロ手術用器具	108
ゲルピー開創器	111
鉤	112
開創器・開胸器	114
縫合針	117
止血・保護材料	119
ボーンワックス	120
通信販売のご案内	121
さくいん	125
商品名一覧	128

手術室／院内機器

Table & Fixtures

手術台

手術台周辺機器

LED照明灯

吸引器・吸引管

院内備品



手術台

電動油圧手術台

MUT-500SR型

外科イメージとの併用に適した
スライド機能を備えた
最上位モデル

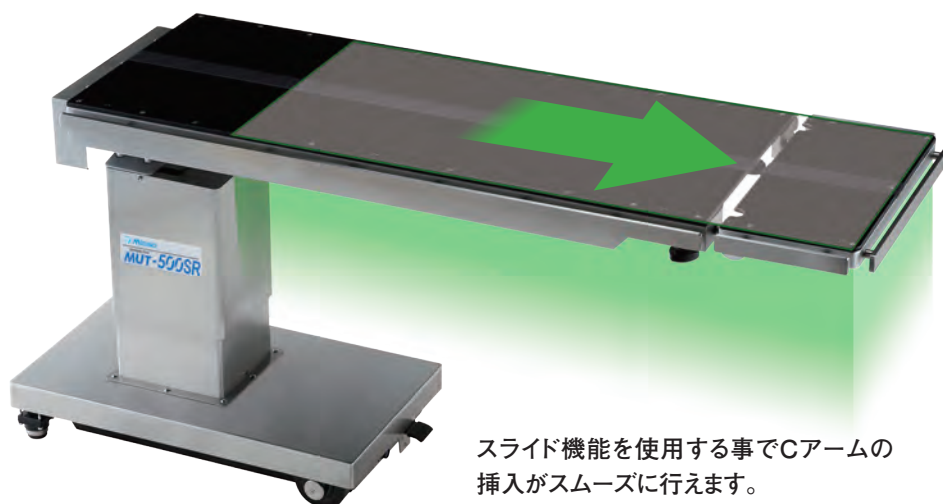

スライド機能を使用する事でCアームの
挿入がスムーズに行えます。

■ 特長

- 頭方向に100mm、脚方向に200mmのスライドが可能です。
- スライド機能によりテーブル下の空間を最大1,200mmまで確保できます。
- テーブルトップはX線透過板を採用。Cアームによる術中のX線透視が可能です。
- 操作ボックスもしくはフットスイッチでスライド・昇降・縦転・横転・ブレーキの作動が行えます。
- 電動油圧によるスムーズな動作は術中のポジション変換が容易で、内視鏡手術にも対応します。
- 昇降範囲が広く、術者に合わせて自在に高さ調節が可能です。
- 体圧分散性を考慮したマットレスを標準装備。

可動域

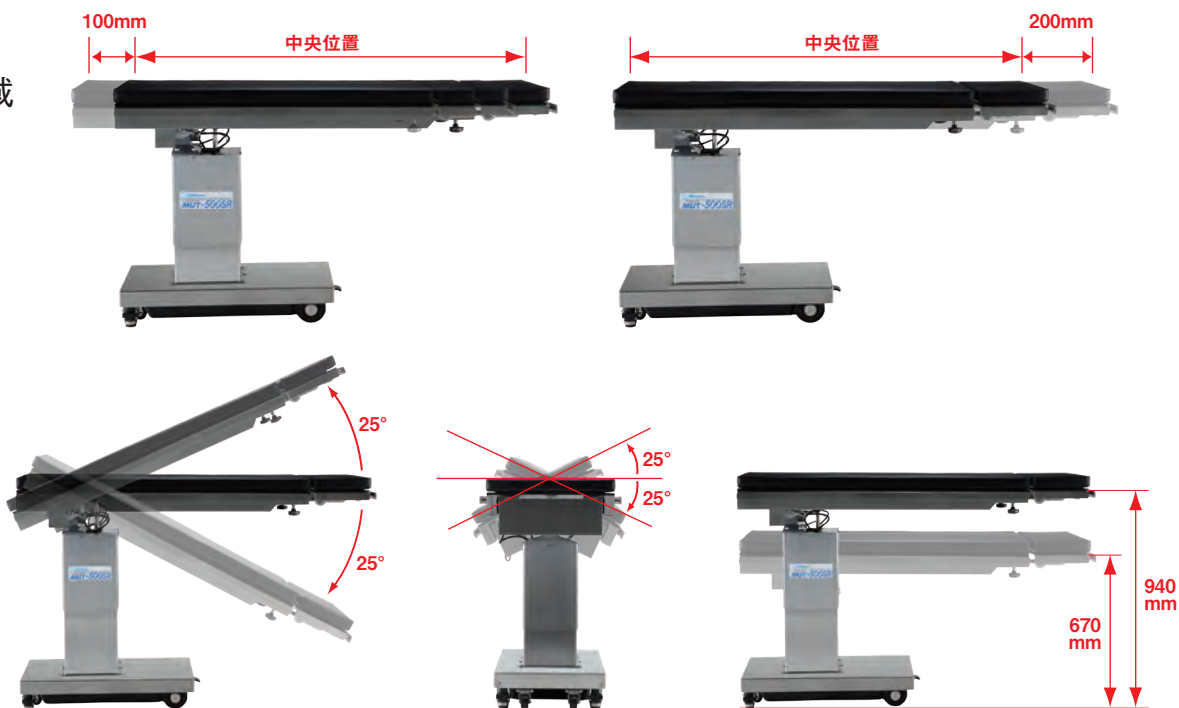

電動油圧手術台 MUT-500SR

動物用

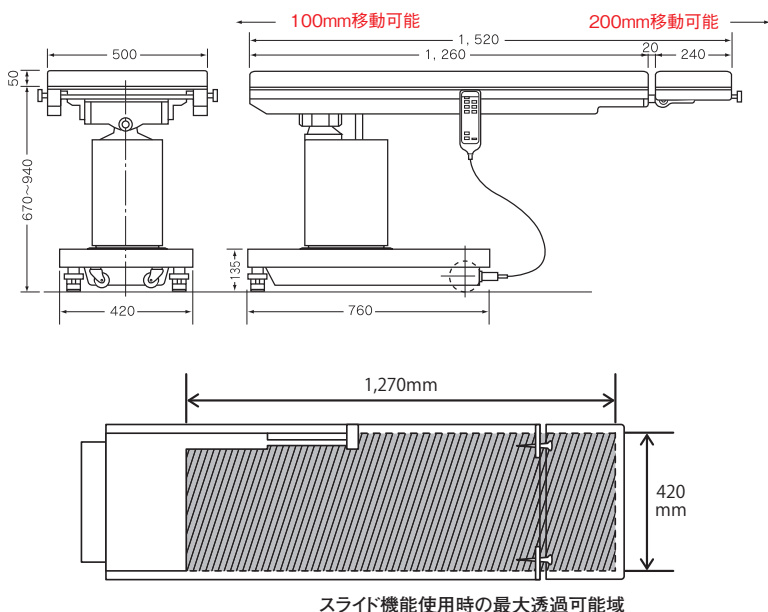

商品コード	価格
58-011-00	¥3,000,000

手術台標準附属品	
丸型スクリーン掛	1ヶ
保定レール金具	4ヶ
操作ボックス	1ヶ
マットレス	1式

仕様	
テーブルトップの寸法	500×1,520mm
昇降範囲	670～940mm
横転角度	各25°
縦転角度	各25°
天板スライド範囲	頭方向100mm 脚方向200mm
補助板屈折角度	上り60° 下り90°
定格電圧	AC100V
周波数	50/60Hz
電源入力	450VA
操作ボックス	シートスイッチ方式
本体質量	190kg

MUT-500SR型・500型用X線カセット格納枠



商品コード	仕様	価格
58-010-11	主板用	¥88,000
58-010-12	補助板用	¥48,000

- 手術ボジショニングの状態でもX線撮影が可能となります。
- MUT-500及び500SR兼用。

MUT-500SR型用フットスイッチ



商品コード	価格
58-011-20	¥300,000

- 術者自身による手術台操作が可能になります。

電動油圧手術台 MUT-500型

油圧によるスムーズな動きと
ガタつきの少ない安定感で
手技をサポート



誤動作を防ぐため操作ボックスにEボタン+動作ボタンのW操作構造を採用。術者が偶然に操作ボックスのスイッチに接触しても誤動作を起こしません。
※MUT-500型、500SR型に採用



各動作の前には必ず電動式油圧ブレーキがかかる構造になっており術中の誤移動、転倒を防止します。

※MUT-500型、500SR型に採用

■ 特長

- テーブル支柱が偏位させてあり、術者が座って手術を行う際にテーブル下の空間が大きく、障害物がありません。
- テーブルトップはX線透過板を採用。Cアームによる術中のX線透視や撮影が可能です。
- 操作ボックスもしくはフットスイッチで昇降・縦転・横転・ブレーキの作動が行えます。
- 電動油圧によるスムーズな動作は術中のポジション変換が容易で、内視鏡手術にも対応します。
- 肛門アプローチに最適なジャックナイフ位がスムーズにとれます。
- 昇降範囲が広く、術者に合わせて自在に高さ調節が可能です。
- 手術台にはキャスターが取付けてあり、スムーズに移動できます。
- 小動物の保定がワンタッチで行える、専用の保定レール金具が装備されています。
- ステンレス製のボディは耐腐蝕・防汚構造で、メンテナンスが容易です。

手術台

周辺機器

LED照明灯

吸引器・吸引管

院内備品

可動域

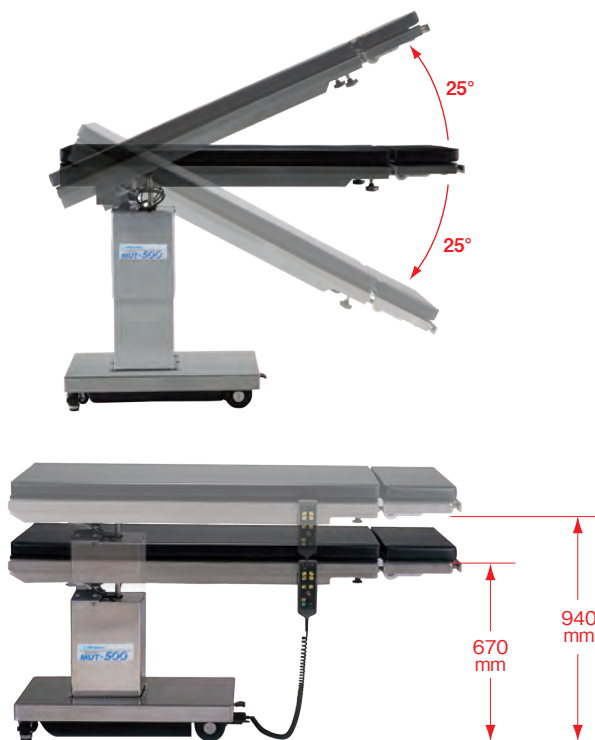

最大25°の横転角

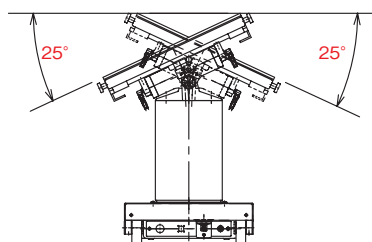

電動油圧手術台 MUT-500

動物用

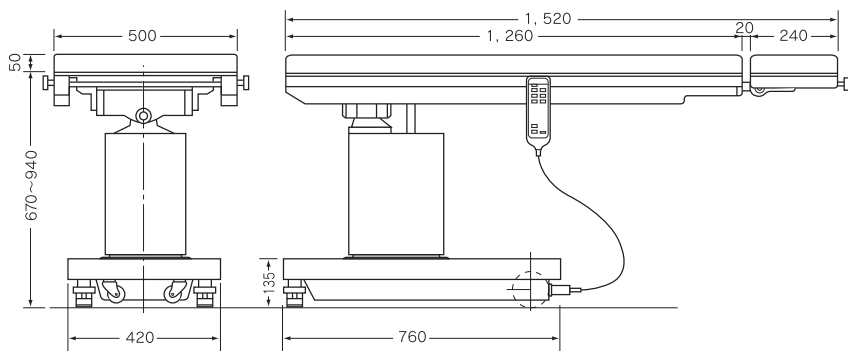

商品コード	価格
58-010-01	¥2,500,000

手術台標準附属品	
丸型スクリーン掛	1ヶ
保定レール金具	4ヶ
操作ボックス	1ヶ
マットレス	1式

仕様	
テーブルトップの寸法	500×1,520mm
昇降範囲	670~940mm
横転角度	各25°
縦転角度	各25°
補助板屈折角度	上り60° 下り90°
定格電圧	AC100V
周波数	50/60Hz
電源入力	450VA
操作ボックス	シートスイッチ方式
本体質量	190kg

MUT-500SR型・500型用X線カセット格納枠



商品コード	仕様	価格
58-010-11	主板用	¥88,000
58-010-12	補助板用	¥48,000

- 手術ボジショニングの状態でもX線撮影が可能となります。
- MUT-500及び500SR兼用。

MUT-500型用フットスイッチ



商品コード	価格
58-010-20	¥280,000

- 内視鏡手術にも対応できるフットスイッチです。スコープで術野を見ながら昇降・縦横転をかけることができます。

電動手術台 MUT-300型

手術台の基本性能をおさえた
コストパフォーマンスモデル。

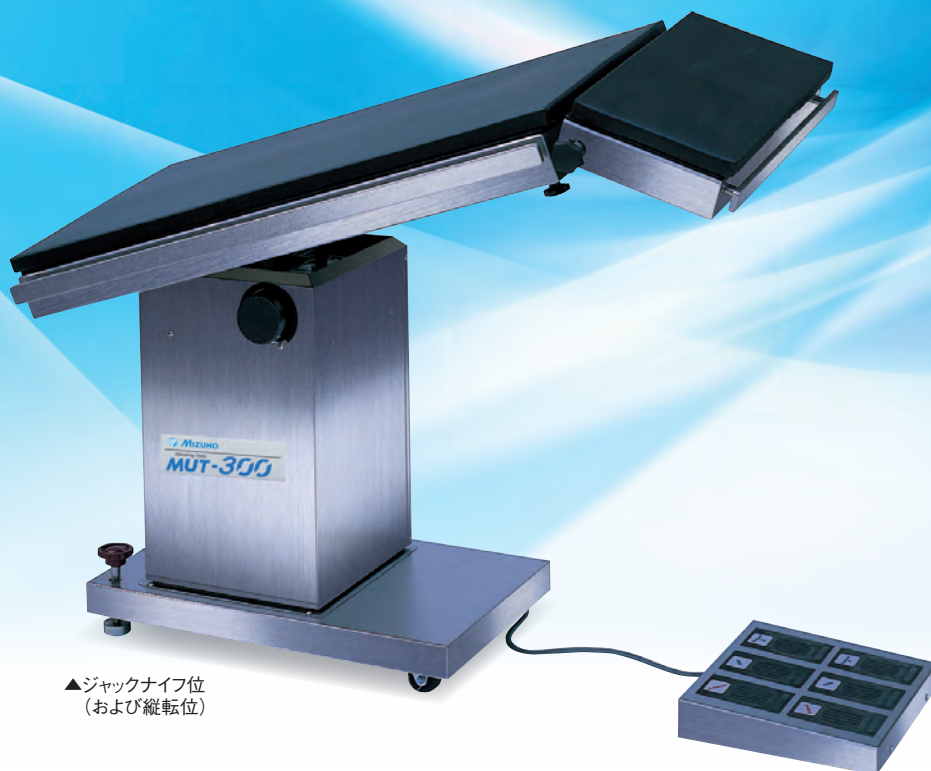

▲ジャックナイフ位
(および縦転位)



■特長

- テーブルトップはX線透過板を採用。Cアームによる術中のX線透視や撮影が可能です。
- テーブル支柱が偏位させてあるので、Cアームの挿入が容易です。
- 電動操作で術前・術中のポジション変換が容易に行えます。
- 肛門アプローチに最適なジャックナイフ位がスムーズにとれます。
- フットスイッチでの操作は、内視鏡手術にも対応できます。
- ステンレス製のボディは耐腐食・防汚構造で、メンテナンスが容易です。
- テーブルの両サイドのレールには様々な手術台アクセサリーの取り付けが可能です。
- 体圧分散性を考慮したマットレスを標準装備。

可動域

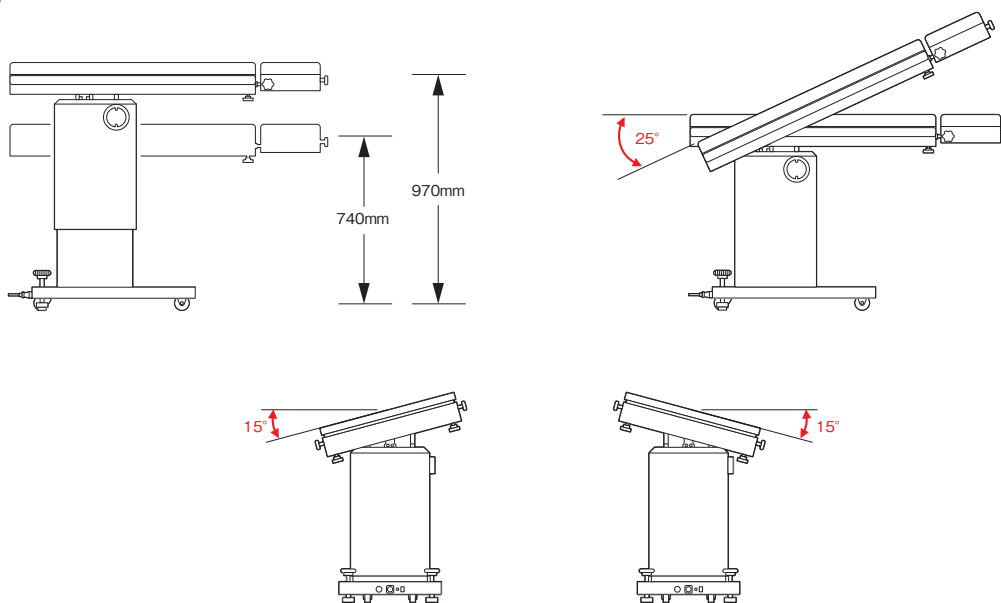

電動手術台 MUT-300型

動物用

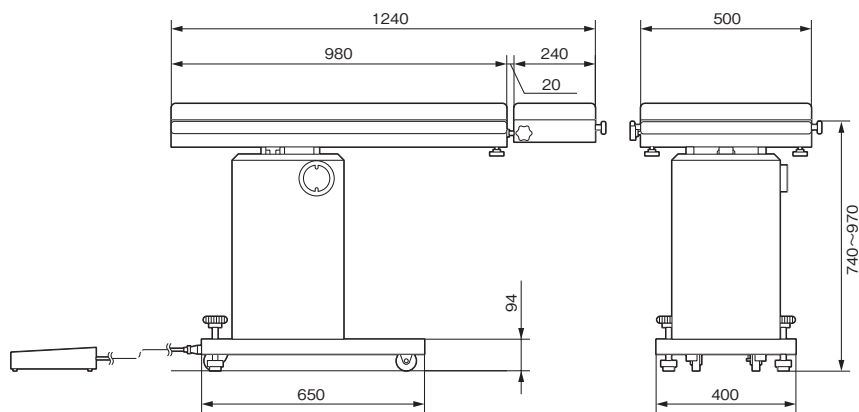

商品コード	価格
58-009-00	¥1,600,000

手術台標準附属品	
保定レール金具	4ヶ
フットスイッチ	1ヶ
マットレス	1式

仕様	
テーブルトップの寸法	500×1,240mm
昇降範囲	740～970mm
横転角度	各15°
縦転角度	傾斜25°(片側のみ)
補助板屈折角度	下り90°
定格電圧	AC100V
周波数	50/60Hz
電源入力	130VA
本体質量	127kg

MUT-300型用X線カセット格納枠



※写真は装着イメージです

商品コード	仕様	価格
58-010-14	MUT-300 主板用	¥78,000
58-010-15	MUT-300 補助板用	¥42,000

手術台周辺機器

手術台用V型マットレス

動物用

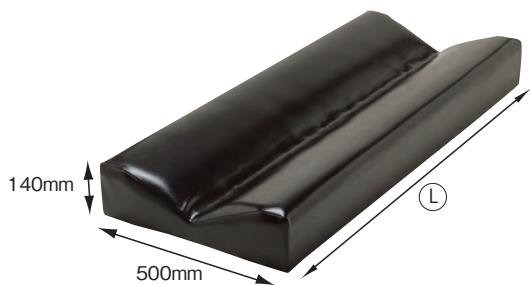

商品コード	仕様	高さ	価格
58-010-03	Ⓛ1,520×500mm	140mm	¥98,000
58-010-10	Ⓛ1,240×500mm	140mm	¥98,000

●あらゆるポジショニングが容易になります。
※標準附属のマットレスではありません。

保定レール金具

動物用



商品コード	仕様	価格
58-010-02	1個	¥25,000

丸型スクリーン掛 (固定金具付)

動物用

商品コード	価格
58-010-08	¥80,000



L型スクリーン掛 (固定金具付)

商品コード	仕様	価格
08-062-05	φ12 650mm	¥90,000



消毒盤台 固定金具付

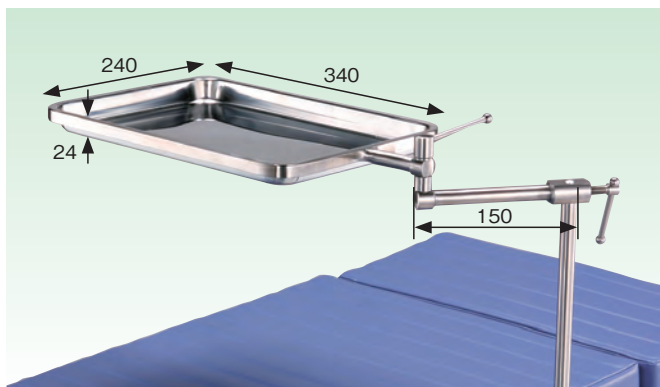

商品コード	全長	仕様	価格
08-097-03	720mm	W340×D240mm	¥200,000

バット寸法:240×340×深さ24mm

手術台取付用カメラアーム



商品コード	仕様	価格
88-050-00	軸径φ16mm	¥312,500
08-110-01	レール固定金具Ver.2	¥35,000

手術台の動きと連動したカメラアングル

手術台に直接取付けるので、術中の体位変換の度にカメラの角度を調節する必要がなく、手術を妨げることなく撮影が行えます。

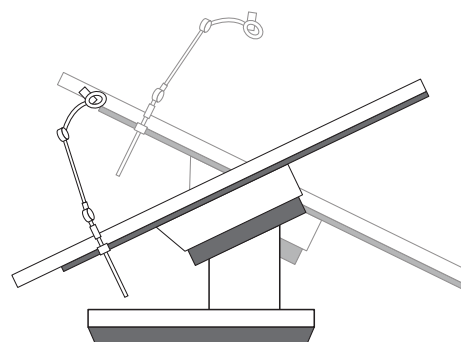

自由な角度が安定して決まるカメラアタッチメント

カメラを固定するアタッチメントは自由な角度に調節することが可能です。高い安定性を誇っているため長時間におよぶ手術でもカメラアングルをキープでき、またカメラヘッド本体も360°回転することができます。

油圧昇降手術椅子



商品コード	仕様	価格
08-365-00	丸型 背もたれ無し	¥200,000
08-366-00	丸型 背もたれ有	¥200,000
08-367-00	鞍型 背もたれ有	¥200,000

- フットペダル操作により、500～700mmまで昇降します。
- リング状の足掛けは、座面の大腿部への圧迫を軽減し、術者の姿勢をサポートします。

LED照明灯

LED Light HOSPILITE L1-S

操作性を重視した処置灯です。
使用環境により、用途に応じた
スタイルに対応します。



外観図

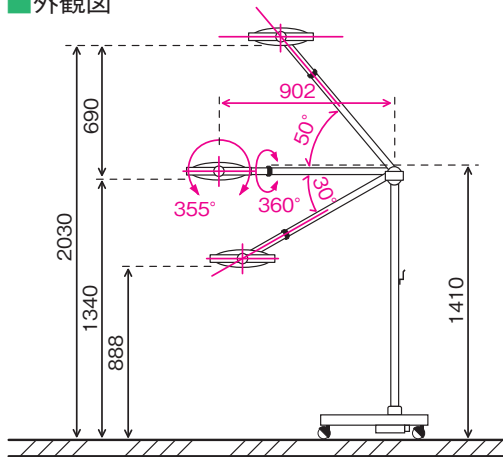

●薄型・コンパクトなので、操作をスムーズに行うことができます。灯体は密閉型でフラットになっており、塵やホコリの侵入を防ぎます、また清掃も容易に行えます。

商品コード	価格	組立商品
08-370-79	¥370,000	

組立設置費は別途見積もりとなります。

LED Light HOSPILITE L1-S<資料>

仕様	
最高照度	50,000Lux
色温度	4,500K
演色指数	Ra95
LED 数	7個
パターンサイズ	φ 160mm
灯径	336mm×260mm×79mm
重量	21kg
入力	AC100V-240V
消費電力	34W
交換目安	40,000時間

製造販売元:第一照明株式会社

HOSPILITE L3-S

コンパクトサイズの無影灯です。
十分な明るさと、シンプルな操作性で
様々な用途でご利用いただけます。



外観図

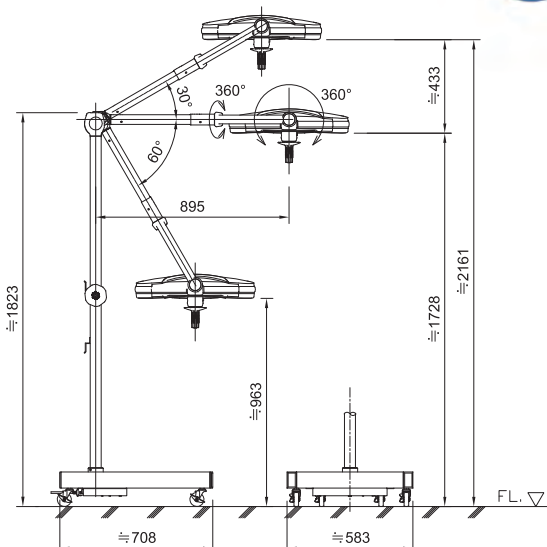

商品コード	価格	組立商品
08-370-79	¥1,140,000	

組立設置費は別途見積もりとなります。

HOSPILITE L3-S<資料>

仕様	
最高照度	120,000Lux(距離1m)
色温度	4,100K
演色指数	CRI97
調光形式	調光ボタン 5段階
灯径	600mm
LED 数	21個
重量	約54kg
消費電力	40VA
深度	520mm
光野径	180mm
LED 寿命	60,000時間
フォーカス	固定式

製造販売元:第一照明株式会社

吸引器・吸引管

吸引器アスピレーター



商品コード	仕様	サイズ	価格
41-201-00	SP20 500mlボトル付	390×175×280mm	¥68,000
41-202-00	SP30 1,000mlボトル付	390×175×280mm	¥83,000
41-203-00	SP40 4,000mlボトル付	500×175×280mm	¥128,000

製造販売元:株式会社東京エム・アイ商会

仕様			
型式	SP20	SP30	SP40
最大吸引圧 (kpa)	-80	-84	-90
流量 (L/m)	15	25	35
寸法 (mm)	390×175×280		500×175×280
重量 (kg)	3.5	4	7.5
電源	100V 50/60Hz		
電流 (A)	2.1	1.0	1.1
消費電力 (W)	84	76	101
BF 型機器			

- 無注油ピストンポンプ方式なので従来の方式より強力な吸引力を得ることができ、保守点検や弁の交換は必要ありません。吸引ボトルはポリカーボネート製で軽く丈夫で120℃オートクレーブができます。セーフティバルブによりオーバーフローを防止する安全設計です。

ウォルトン外科吸引管-M

ステンレス鋼・真鍮製



商品コード	径	全長	価格
08-226-20	12mm	271mm	¥25,000
08-226-21	10mm	271mm	¥25,000
08-226-22	8mm	271mm	¥25,000

- 内・外管にステンレス鋼を使用することで、度重なる滅菌においても優れた耐久性を発揮。コントロールレバーに新設計を施し、より高い安全性を実現しました。レバーは着脱ができるため、洗浄が確実に行えます。また手術時の操作性に優れ、親指一本でスムーズに吸引量を調節することができます。

フレイジャー吸引管



商品コード	径	全長	価格
07-112-01	1.0mm	22cm	¥7,000
07-112-02	1.5mm	22cm	¥7,000
07-112-03	2.0mm	22cm	¥7,000
07-112-04	2.5mm	22cm	¥7,000
07-112-05	3.0mm	22cm	¥7,000
07-112-06	3.5mm	22cm	¥7,000
07-112-07	4.0mm	22cm	¥7,000
07-112-08	5.0mm	22cm	¥7,000

- 吸引嘴には側孔があり、この孔を拇指で適当に押えて吸引力を調整することができます。また可撓性のため、好みの角度に曲げて使用できます。

院内備品

対応滅菌

重力式蒸気滅菌

真空式蒸気滅菌

EOG滅菌

ミニサイズコンテナー (底穴あり)

CD-B シリーズ



商品コード	型番	仕様	価格
08-631-01	CD0-3B	外寸:W260×D183×H80mm 内寸:W233×D129×H78mm	¥103,000



ミニサイズバスケット

商品コード	型番	仕様	価格
08-635-01	BP0-1A	W229×D127×H44mm	¥29,000

クォーターサイズコンテナー (底穴あり)

CD-B シリーズ



商品コード	型番	仕様	価格
08-631-02	CD0-4B	外寸:W314×D240×H95mm 内寸:W295×D194×H89mm	¥104,000



クォーターサイズバスケット

商品コード	型番	仕様	価格
08-636-01	BP0-2V	W279×D178×H50mm	¥33,000

ハーフサイズコンテナー (底穴あり)

CD-B シリーズ



商品コード	型番	仕様	価格
08-631-03	CD1-4B	外寸:W300×D314×H114mm 内寸:W248×D289×H107mm	¥106,000
08-631-04	CD1-5B	外寸:W300×D314×H135mm 内寸:W248×D289×H129mm	¥108,000
08-631-05	CD1-6B	外寸:W300×D314×H154mm 内寸:W248×D289×H148mm	¥112,000



ハーフサイズバスケット

商品コード	型番	仕様	価格
08-636-02	BP1-2V	W267×D234×H50mm	¥38,000
08-636-03	BP1-3V	W267×D234×H76mm	¥41,000
08-636-04	BP1-4V	W267×D234×H100mm	¥44,000

●バスケットとコンテナーの高さの差は、少なくとも5cm必要です。

インジケータアロー 蒸気滅菌専用



商品コード	型番	仕様	価格
08-639-03	AS2-2	蒸気用(白)500本入り	¥25,000
08-639-04	AS2-3	蒸気用(白)1,000本入り	¥36,000

※湿気がなく涼しい場所に保管してください(湿度50%以下、室温22℃)。

※CD-B-C／CRシリーズ用

フィルターペーパー

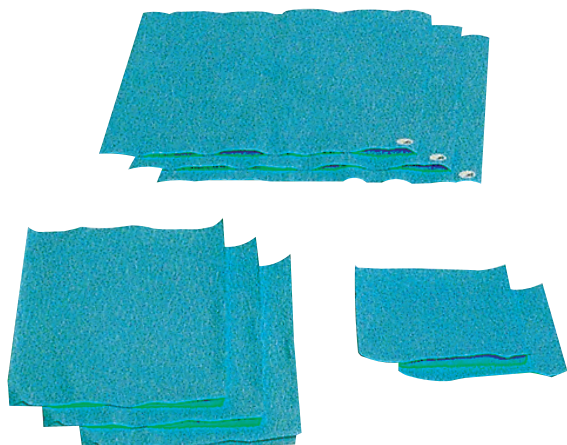

商品コード	型番	仕様	入数	価格
08-640-17	DST-1	ミニサイズ用	500枚	¥21,000
08-640-18	DST-2	クォーター／エンドサイズ用	500枚	¥35,000
08-640-19	DST-3	ハーフ／ミッド／フル／レトラクターサイズ用	1000枚	¥38,000

※蒸気・ガス・過酸化水素プラズマ滅菌用

データカード



商品コード	型番	仕様	価格
08-641-01	MD1-1	データカード(500枚入)	¥16,000

※CD-B-C／CRシリーズ用

体圧分散・温風マット

■3分割タイプ

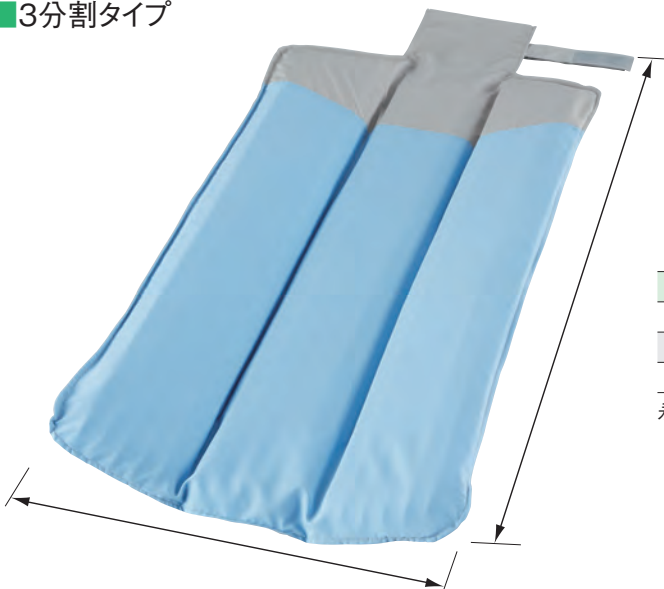

●4層 30mm厚 中芯

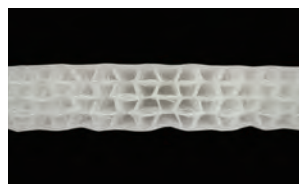

主素材がPTB(特殊なポリエステル)の立体構造織物です。マットは、糸のアーチが縦横何層にも重なった構造で、体積の96%が空気なので優れた通気性と体圧分散性を有します。

商品コード	仕様	サイズ	価格
58-088-01	レギュラー	460×850mm	¥39,900
58-088-02	ラージ	560×1100mm	¥51,500
58-088-03	レギュラー&ラージセット	各1枚	¥84,000

永平寺サイジング株式会社製

洗濯OK!!



柴犬、ウェルシュコーギー 等

ゴールデンレトリバー、ラブラドルレトリバー 等

■薄型4分割タイプ



●3層 20mm厚 中芯



●表面素材の通気度を1/2にしたことで、少ない送風量でも保温を可能にすると同時に、手術室内の温度上昇を軽減します。

●厚さ20mmの薄型でしっかりとした硬さの中芯は、小型犬の安定した保定ができます。

●中央部でV字に折れ曲がる4分割の設計です。

商品コード	仕様	サイズ	価格
58-088-11	レギュラー	460×850mm	¥39,900
58-088-12	ラージ	560×1100mm	¥51,500
58-088-13	レギュラー&ラージセット	各1枚	¥84,000

永平寺サイジング株式会社製

洗濯OK!!



ネコ

チワワ、ヨークシャテリア 等

ミニチュアダックスフンド、トイプードル 等

- 1 手術時の体温を効果的に保持・復温を実現
- 2 洗濯ができ、繰り返し使用可能
- 3 体圧分散マットの併用で低温火傷のリスクを回避
- 4 微風温風で充分だから静かな手術環境を実現

※ご使用に際しては、別途温風送風機が必要です。

■温風マットの構造

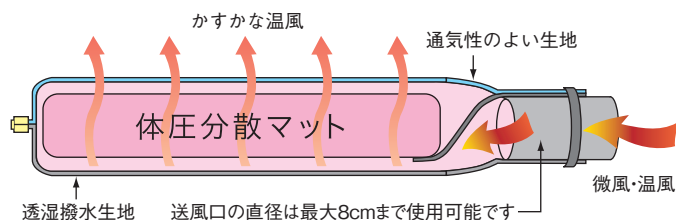

- 送風機の吹き出し口の温風は40度以上にはならないように設定ください。
- 使用時は外袋から中芯を取り出さないでください。
- 万一マット内の温度が安全範囲を超えたときは底のファスナーを開けて、温風を止めてください。
- 洗濯時は外袋と中芯を別々にして洗濯して下さい。中芯は80度以上の洗濯は避けてください。
- 送風口は温風が漏れないように所定のバンドで閉めてください。送風口の直径は最大8cmまでです。



お買上金額にかかわらず、配送費をご負担いただきます。121ページの体圧分散・温風マット配送費料金表をご参照ください。

ホームナース Pet

床ズレを防止し、
リラックス効果のある
ペット用マットです。

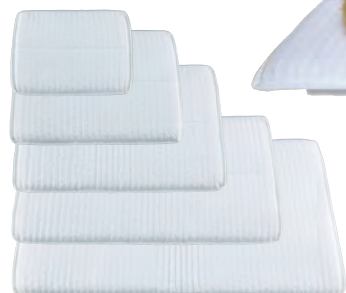

丸洗い
OK

リサイクル
OK

商品コード	サイズ	仕様	価格
58-089-01	SS	45×45cm	¥5,500
58-089-02	S	60×63cm	¥10,400
58-089-03	M	68×78cm	¥12,800
58-089-04	L	68×100cm	¥15,200
58-089-05	LL	85×120cm	¥20,000

永平寺サイジング株式会社製

×直 お買上金額にかかわらず、配送費をご負担いただきます。
121ページのホームナースペット配送料金表をご参照ください。



ネコ



チワワ、
ヨークシャテリア 等



ミニチュアダックスフンド、
トイプードル 等



柴犬、ウェルシュコーギー 等



ゴールデンレトリバー、
ラブラドルレトリバー 等

1 疲れない、ムレにくい、体圧分散型マット

主素材がPTBの立体構造繊維物です。マットは、糸のアーチが縦横何層にも重なった構造で、アーチの中は空洞のため、マットの体積のほとんどが空気。だから、サラサラ状態を保ちます。

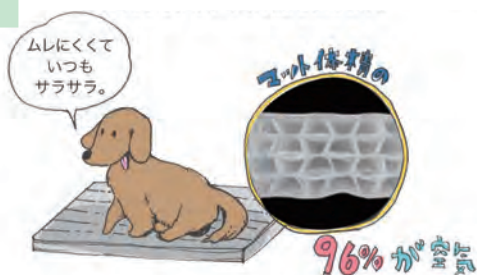

2 夏も冬も、年中使える高機能性マット。

たくさん空気が通るので体温を逃がします。
また、体温で温まった空気を毛布やフリースでくるむことで保温性も発揮します。

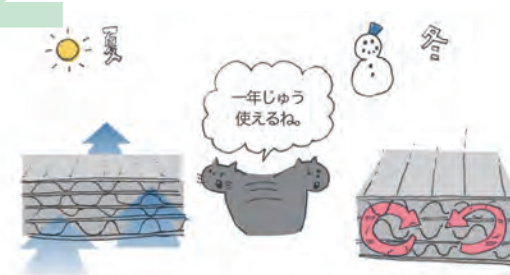

3 耐久性に優れ、マットの効果も長持ち。

へたりにくい素材を使用しているため、長時間の使用や洗濯にも強く、毛羽立ってきても効果が変わりはありません。カバー(シーツ、タオル等)をかけてのご使用をおすすめします。カバーはワンちゃんの爪磨き防止にもなり、マットをより長持ちさせます。

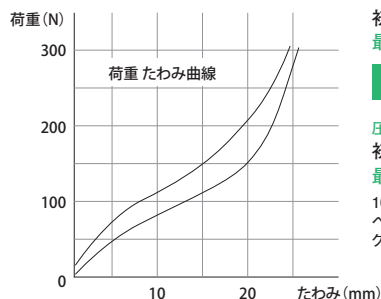

初期厚み 34.6mm
最大荷重 31.9kgf

10万回圧縮

圧縮後
初期厚み 33.2mm
最大荷重 32.2kgf

10万回圧縮しても、
へたりの厚みの変化は4.1%
クッション性もほとんど変わりません。

4 洗濯ができ、くり返し使用できます。

汚れが落ちやすく、乾きが速いマットです。
ネットを使えば洗濯機でも洗えます。
お手入れが簡単でくり返し使用できます。

洗濯機とマットのサイズにより、洗濯槽に入らない場合があります。特にLLサイズは大きい為、手洗いを勧めます。



5 床ズレを防ぎ、快適な睡眠ができます。

足腰の弱いワンちゃんネコちゃんにとって、硬い床に寝る事は体への負担です。床ズレの恐れもあり、大変危険です。ホームナースpetは、体への負担を軽減し、床ズレを防ぎます。



硬い床に長時間寝ることは
床ズレの原因に...



ホームナースpetを使えば、
床ズレの心配がありません!

ミルクテックス



手術器具のメンテナンス用 水性潤滑・防錆保守剤

商品コード	仕様	価格
08-395-00	4,000cc入	¥6,500

製造元:丸石製薬株式会社

■ 本質・性状

ミルクテックスSは、精製した軽質流動パラフィン界面活性剤で独特な精削技術により可溶・乳化したものです。

そのため、ミルクテックスS粒子は極めて微粒子状で水中に可溶・分散されています。

■ 性能・特長

ミルクテックスSは親水性被膜を形成する軽質流動パラフィンの微粒子を含むので、器具を浸漬処理するとき器具表面に直ちに吸着されると共に、ボックス・ロックや関節部に液が深く浸透します。そのまま高圧蒸気滅菌することにより湿熱が十分浸透しますので、滅菌効果が上がり、また滅菌器内で乾燥工程中に乾燥して、器具表面はミルクテックスS薄膜層(その厚さは0.1μ程度)で均一被覆されます。

■ 使用方法

- ①ミルクテックスS「濃厚液」を水(精製水)で10倍希釈します。
- ②十分に洗浄した器具をミルクテックスS希釈液に浸漬します。関節部(可動部)がある器具は、開いた状態で浸漬します。
- ③器具を引上げ十分に液切りをします。器具を水洗いしたり、特別に拭き取る必要はありません。
- ④滅菌工程(高圧蒸気滅菌)または保管します。

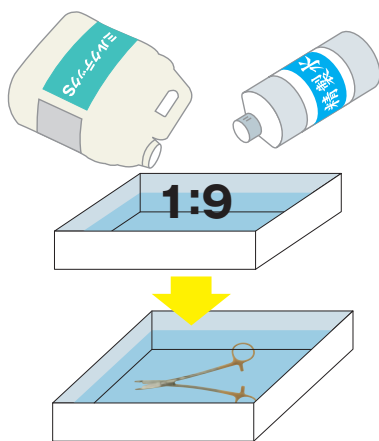

■ 効果

試験

ミルクテックスS等による潤滑処理が、どの程度の効果があるのかを検証する為に、剪刀と写真のような計測器を使用して、剪刀を閉じる時にかかる力、即ち、金属摩擦値を測定しました。

結果

ミルクテックスSを使用していない剪刀の金属摩擦値はミルクテックスSを使用した剪刀の約3倍。ミルクテックスS等による潤滑処理をしなければ重度の金属摩擦が発生し、器械の機能に悪影響を及ぼすと言えます。



閉じる時の力=金属摩擦値

■ 潤滑効果の検証(剪刀 10本)

ミルクテックスSなし品の
金属摩擦値は、
ミルクテックスS浸漬品の
約3倍!

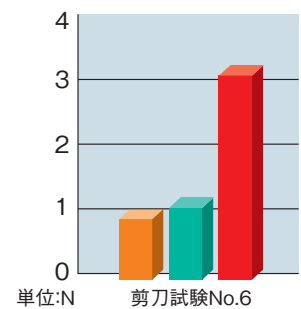

- ミルクテックスS浸漬品
- WD(ミルク噴霧)品
- ミルクテックスSなし品



ミルクテックスSご使用の際の注意事項

- ご使用前に事前に取扱説明書などをよくお読みいただき、内容を正しくご理解された上でご使用下さい。
- ミルクテックスSは目に入ると僅かに刺激があるので、そのような場合はすぐに目を水洗いしてください。
- ミルクテックスSを誤って飲用しないでください。
- ミルクテックスSは、洗剤、殺菌剤ではありません。
- ミルクテックスSは凍結すると融解時、分離を起こすので、冬季あるいは寒冷時は保存にご注意ください(禁凍結)。
- 処理前の洗浄が不十分な場合、斑点として残る事がありますのでご注意ください。

整形外科用 手術器具

Orthopedic Instruments & Implants

トイ・カッタブルプレートシステム

SA骨接合用内固定システム

小動物用スクリュー

小動物用プレート

ロングボルト

脊椎プレート

プレート用手術器具

鋼線・ワイヤー手術器具

骨鉗子・整復器

剥離子・起子

鋭匙

骨のみ・ハンマー

リーマー

ロンジュール

鈎

インターロッキングネイル

電動ドリル



トイ・カッタブルプレートシステム

Toy Cuttable Plate System

超小型犬の橈骨など骨幅の狭い箇所での骨折において、必要な長さにカットして使用できるカッタブルプレートとスクリューをセットにした超小型インプラントシステムが誕生。



開発協力
動物整形外科病院
樋口雅仁先生

二次診療施設の動物整形外科病院において、依頼症例のうち、骨折箇所の割合では橈尺骨骨折が最も多く、全体の23.5%を占める(右図)。その橈尺骨骨折は1歳齢前後の若齢犬で特に多く見られた。それらの骨幅は4mmに満たないものが多く、軸径1.5mm未満のスクリュー設置が可能なインプラントシステムの開発が求められた。その要求に応えるシステムがトイ・カッタブルプレートシステムである。

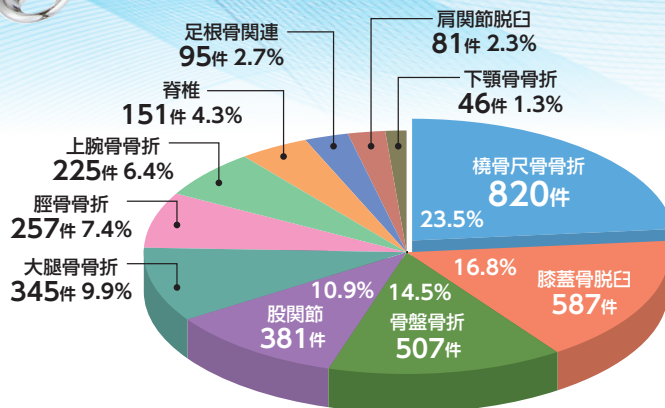

依頼症例総数 **3495件**
動物整形外科病院調べ 1995年～2021年

術前

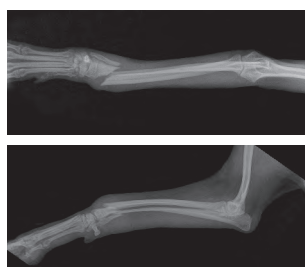

術後

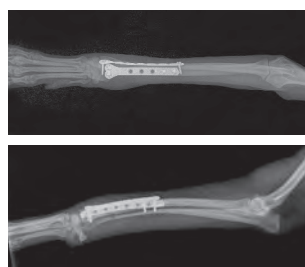

術後64日経過 抜釘

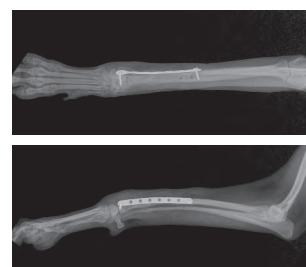

トイプードル 10ヶ月 1.5kg ♀

カッタブルプレートシステム

ステンレス製

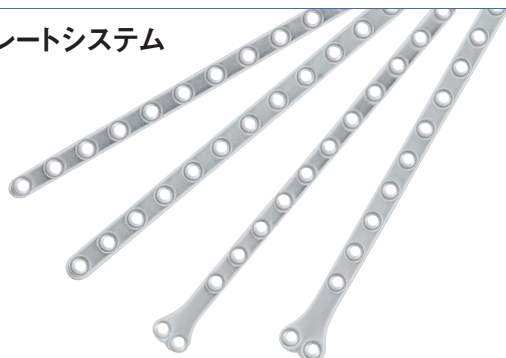

トイ・カッタブルプレートM1.1用、1.3用



T型カッタブルプレートM1.1用、1.3用

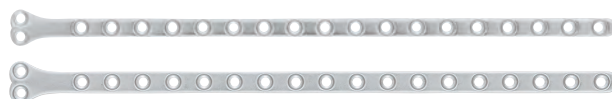

設置しやすく視認性に優れた新プレートデザイン



「T型カットブルプレート」には、関節軟骨ラインに対して水平に合わせやすいよう、ハート型のプレートデザインを採用。ハート部分のくぼみから骨端部が見えるため、設置する際に視認しやすく、術中の操作をサポートします。



3種の超小型スクリューをラインナップ

M1.1とM1.3の十字ヘッドスクリューとM1.3の六角ヘッドスクリューを新たにラインナップ。超小型ながらも先端部には「セルフタップ機構」を採用しており、容易な操作性を実現します。

さらに、十字ヘッドスクリューのヘッド厚を薄くすることで、プレート面との段差を解消。軟部組織への負担も軽減します。

M1.3十字ヘッドスクリュー



M1.3六角ヘッドスクリュー

M1.1十字ヘッドスクリュー



写真はM1.1十字ヘッドスクリューを挿入しているイメージです。

注意

※M1.3六角ヘッドスクリューは「トイカッタブルプレート」「T型カットブルプレート」には対応していません。

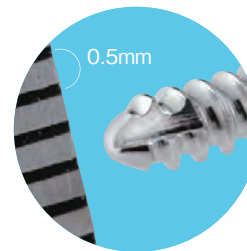

セルフタップ機構

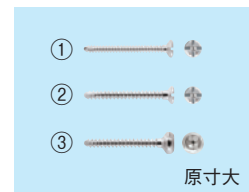

原寸大

写真上から、
①M1.1十字ヘッドスクリュー
②M1.3十字ヘッドスクリュー
③M1.3六角ヘッドスクリュー

下孔ドリル・ドリルガイド

M1.1十字ヘッドスクリュー用の下孔ドリルとしてφ0.8mm、φ0.9mmの2種類をラインナップ。

骨の状態に合わせて使い分けが可能。また、「ドリルガイドφ1.0、φ1.1」は、M1.3スクリューと併用できるM1.5スクリューの削孔にも対応しています。

下孔ドリル(写真はφ0.9mm)



ドリルガイドφ1.0、φ1.1

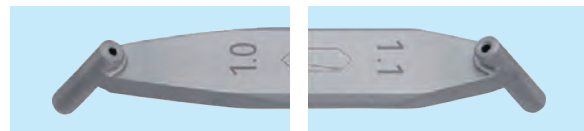

トイカッタブルプレートシステム
S.A.最常用内固定システム
小動物用スクリュー
小動物用プレート
ロングボルト
脊椎プレート
プレート用手術器具
鋼線ワイヤー手術器具
骨鉗子・整復器
剥離子・起子
鋭匙
骨のみハンマー
リーマー
ロンジユール
鉤
インナー
電動ドリル

デプスゲージ

「十字ヘッドスクリュー」と「六角ヘッドスクリュー」ではヘッド厚が異なるため、より正確な計測が行えるよう、それぞれ専用のデプスゲージを用意しました。

注意 ※「M1.3六角ヘッドスクリュー用デプスゲージ」はセットには含まれておりません。

デプスゲージM1.1、M1.3十字用



デプスゲージM1.3六角、M1.5、M2.0、M2.4用

骨ネジドライバー

外スリーブ

内スリーブ



超小型のスクリューをしっかりホールドして落下を防ぐために、2段階スリーブを採用。また、後端部にはスクリューの挿入をサポートする回転機構を設けており、3本指（親指、人差し指、中指）での操作性の向上はもちろん、挿入時の軸ブレも軽減します。

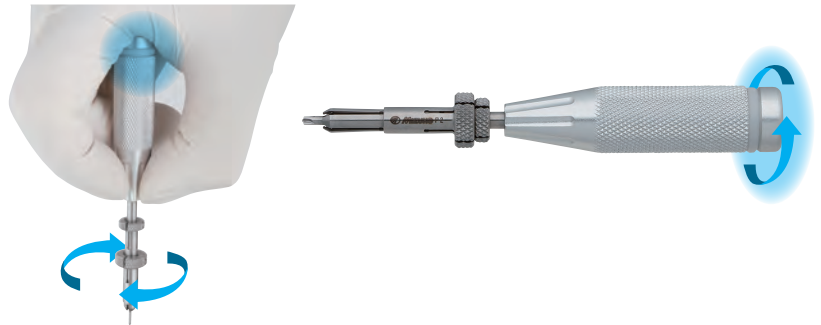

六角スクリューのヘッドサイズを共通化

「M1.3六角ヘッドスクリュー」には、従来のM1.5と同規格のヘッド径（3.0mm）を採用。ヘッド規格を共通化することにより、従来の「M1.5スクリュー用プレート」を適用した際に、骨幅4.5mm以下になる細い部位に対して「M1.3六角ヘッドスクリュー」が併用できます。

注意 ※M1.3六角ヘッドスクリューは、「トイカッパブルプレート」「T型カッタブルプレート」には対応していません。

※M1.3六角ヘッドスクリュー対応のプレートは下記の通りです。

- トイラディアルプレート
- ミニラディアルプレート75°曲
- ミニストレートプレート（幅4.5mm、厚さ1.2mm）

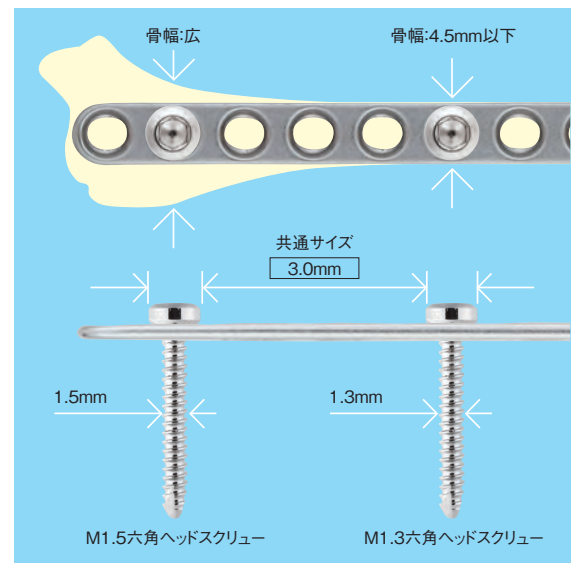

骨ネジドライバー（M1.1、M1.3十字用）の使用方法

- 1 内・外スリーブを引上げた状態で、ドライバー先端をスクリューヘッドに差し込みます。
- 2 内スリーブをトレイの表面に当たるまでしっかりとスライドさせます。※外スリーブも一緒にスライドします
- 3 次に、外スリーブのみスライドさせることで、内スリーブの先端がスクリューヘッドをしっかりと把持し固定されます。
- 4 ドライバーとともにスクリューをトレイから引き抜きます。



トイ・カッタブルプレートシステムセット

動物用

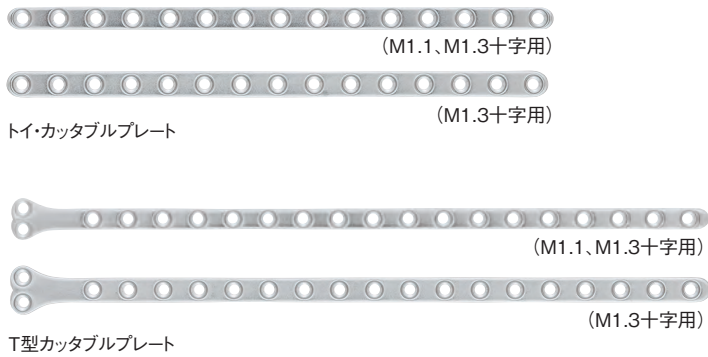

M1.1/M1.3スクリュー用滅菌トレー
※写真は滅菌ケースを使用した場合の収納例です

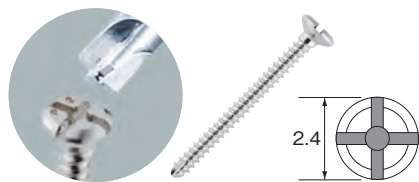

M1.1皮質骨スクリュー
(ヘッド形状:十字・セルフタップ)

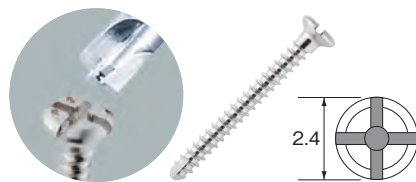

M1.3皮質骨スクリュー
(ヘッド形状:十字・セルフタップ)



M1.3皮質骨スクリュー
(ヘッド形状:六角・セルフタップ)

価格
¥902,000

セット明細

商品コード	仕様	セット数	掲載頁	商品コード	仕様	セット数	掲載頁	商品コード	仕様	セット数	掲載頁	
トイ・カッタブルプレート				皮質骨スクリュー-M1.3(十字)				下孔ドリル				
51-216-01	1.1用 75×3.0×0.9mm	各2	39頁	51-112-04	4mm	6	34頁	51-300-27	φ0.8×65mm	各2	49頁	
51-216-02	1.3用 75×3.5×1.0mm			51-112-05	5mm	51-300-28		φ0.9×65mm				
T型カッタブルプレート				51-112-06	6mm	51-300-29		φ1.0×65mm	ドリルガイド			
51-217-01	1.1用 100×3.0×0.9mm	各2	39頁	51-112-07	7mm	各6		34頁	51-300-54	φ0.8、φ0.9	各1	50頁
51-217-02	1.3用 100×3.5×1.0mm			51-112-08	8mm				51-300-53	φ1.0、φ1.1		
皮質骨スクリュー-M1.1(十字)				51-112-09	9mm		骨ネジドライバー					
51-111-04	4mm	6	34頁	51-112-10	10mm		51-300-64 M1.1、M1.3十字用 1 51頁					
51-111-05	5mm	各8		51-112-11	11mm	デブスゲージ						
51-111-06	6mm			51-112-12	12mm	51-300-19 M1.1、M1.3十字用 1 50頁						
51-111-07	7mm			皮質骨スクリュー-M1.3(六角)								
51-111-08	8mm			51-115-05	5mm	各4	34頁	骨ネジピンセット				
51-111-09	9mm	51-115-06	6mm	51-300-63 M1.1、M1.3、1.5用 1 50頁								
51-111-10	10mm	51-115-07	7mm	スクリュートレイ								
51-111-11	11mm	51-115-08	8mm	51-590-95 M1.1、M1.3用 スクリュートレイ 1 33頁								
51-111-12	12mm	51-115-09	9mm									
				51-115-10	10mm							
				51-115-11	11mm							
				51-115-12	12mm							

トイ・カッタブルプレートシステム
5A最常用
内固定システム
小動物用
小動物用
小動物用
ロングボルト
脊椎プレート
プレート用
手術器具
鋼線ワイヤー
手術器具
骨鉗子、
整復器
剥離子・起子
鋭匙
骨のみ
ハンマー
リーマー
ロンジニール
鉤
インナー
電動ドリル

トイカツナル
プレートシステム
5A長尺用
内固定システム
小動物用
スクリー
小動物用
プレート
ロングボルト
脊椎プレート
プレート用
手術器具
鋼線ワイヤ
手術器具
骨鉗子・
修復器
剥離子・起子
鋭匙
骨のみ・
ハンマー
リーマー
ロンジユール
鉤
インナー
ロキングネイル
電動ドリル

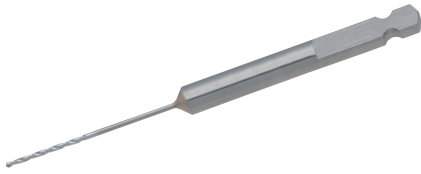

下孔ドリル

動物用 ステンレス鋼製

商品コード	径(mm)	全長(mm)	仕様	価格
51-300-27	φ0.8	65	M1.1皮質骨用	¥7,800
51-300-28	φ0.9	65	M1.1皮質骨用	¥7,800
51-300-29	φ1.0	65	M1.3皮質骨用	¥7,800



ドリルガイド

動物用 ステンレス鋼製

商品コード	①使用ドリル	②使用ドリル	価格
51-300-54	φ0.8	φ0.9	¥28,000
51-300-53	φ1.0	φ1.1	¥28,000



デプスゲージ

動物用 ステンレス鋼製

商品コード	仕様	価格
51-300-19	M1.1、1.3十字用	¥72,000



骨ネジ用ピンセット

動物用 ステンレス鋼製

商品コード	仕様	価格
51-300-63	M1.1、1.3、1.5用	¥36,000

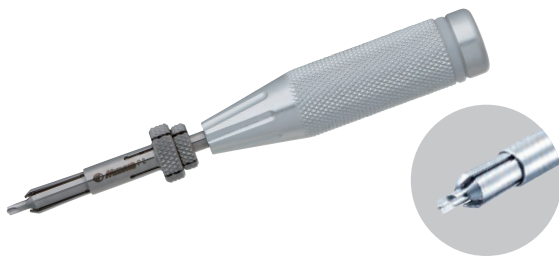

骨ネジドライバー

動物用 ステンレス鋼・アルミ合金製

商品コード	仕様	形状	価格
51-300-64	M1.1、1.3用	十字	¥68,000

骨ネジドライバー

動物用



ヘッド形状 (M1.3六角スクリューに使用)

商品コード	仕様	形状	価格
51-300-66	M1.5、M2.0、M2.4用 皮質骨スクリュー用	六角	¥98,000

デプスゲージ

動物用



(M1.3六角スクリューに使用)

商品コード	仕様	対応スクリュー	価格
51-300-17	M1.3六角、M1.5、M2.0、 M2.4用皮質骨スクリュー用	六角専用	¥72,000

トイ・カッタープレート

動物用

ステンレス鋼製

(単位mm)

商品コード	穴数	全長	穴間P	幅	厚さ	価格
51-216-01	15	75	5	3.0	0.9	¥12,000
51-216-02	15	75	5	3.5	1.0	¥12,000

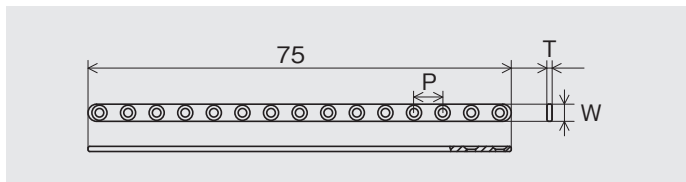

使用スクリュー 51-216-01 ●M1.1 ●M1.3十字
51-216-02 ●M1.3十字

T型カッタープレート

動物用

ステンレス鋼製

(単位mm)

商品コード	穴数	全長	穴間P	幅	厚さ	頭部幅	頸部径	価格
51-217-01	20	100	5	3.0	0.9	6.0	3.0	¥14,000
51-217-02	20	100	5	3.5	1.0	7.0	3.5	¥14,000

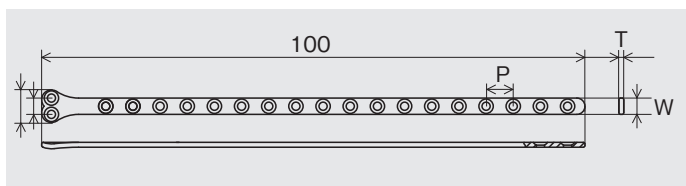

使用スクリュー 51-217-01 ●M1.1 ●M1.3十字
51-217-02 ●M1.3十字

皮質骨スクリュー (全ネジタイプ・セルフタッブ)

動物用

ステンレス鋼製

M1.1 皮質骨スクリュー



商品コード	全長(L)	価格
51-111-04	4mm	¥2,800
51-111-05	5mm	¥2,800
51-111-06	6mm	¥2,800
51-111-07	7mm	¥2,800
51-111-08	8mm	¥2,800

商品コード	全長(L)	価格
51-111-09	9mm	¥2,800
51-111-10	10mm	¥2,800
51-111-11	11mm	¥2,800
51-111-12	12mm	¥2,800

使用ドライバー 51-300-64

M1.3 皮質骨スクリュー



商品コード	全長(L)	価格
51-112-04	4mm	¥2,800
51-112-05	5mm	¥2,800
51-112-06	6mm	¥2,800
51-112-07	7mm	¥2,800
51-112-08	8mm	¥2,800

商品コード	全長(L)	価格
51-112-09	9mm	¥2,800
51-112-10	10mm	¥2,800
51-112-11	11mm	¥2,800
51-112-12	12mm	¥2,800

使用ドライバー 51-300-64

M1.3 皮質骨スクリュー

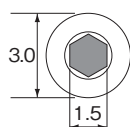

商品コード	全長(L)	価格
51-115-05	5mm	¥2,800
51-115-06	6mm	¥2,800
51-115-07	7mm	¥2,800
51-115-08	8mm	¥2,800

商品コード	全長(L)	価格
51-115-09	9mm	¥2,800
51-115-10	10mm	¥2,800
51-115-11	11mm	¥2,800
51-115-12	12mm	¥2,800

使用ドライバー 51-300-66

トイ・カッタープレートシステム

5A 最も多用
内固定システム

小動物用
スクリュー

小動物用
プレート

ロングボルト

脊椎プレート

プレート用
手術器具

鋼線ワイヤー
手術器具

骨鉗子・
整復器

剥離子・起子

鋭匙

骨のみ
ハンマー

リーマー

ロンジユール

鉤

インサー
モーター

電動ドリル

TOTAL PLATING SYSTEM

SA骨接合用内固定システム

小動物用スクリースタンダードセット

動物用

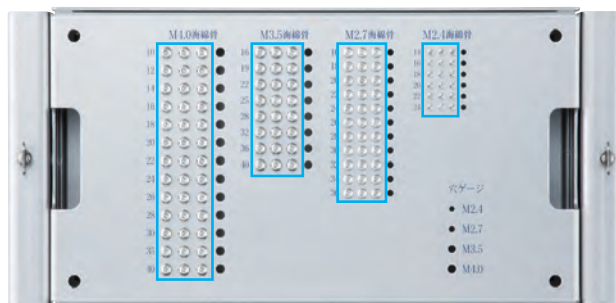
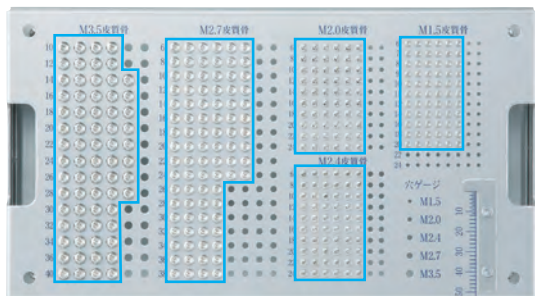

※写真は滅菌ケースを使用した場合の収納例です。

■スクリー用滅菌ケース

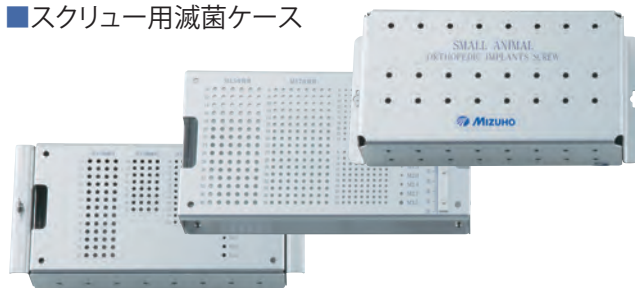

価格

¥1,284,600

■セット明細

商品コード	全長	セット数	掲載頁	商品コード	全長	セット数	掲載頁	商品コード	全長	セット数	掲載頁	商品コード	全長	セット数	掲載頁	
皮質骨スクリュー-M3.5(六角)				皮質骨スクリュー-M2.7(六角)				皮質骨スクリュー-M1.5(六角)				海綿骨スクリュー-M3.5(六角・全ネジ)				
51-101-10	10mm	各4	35頁	51-102-30	30mm	各4	35頁	51-110-06	6mm	各6	34頁	51-116-25	25mm	各3	37頁	
51-101-12	12mm			51-102-32	32mm			51-110-07	7mm			51-116-28	28mm			
51-101-14	14mm			51-102-34	34mm			51-110-08	8mm			51-116-32	32mm			
51-101-16	16mm			51-102-36	36mm			51-110-09	9mm			51-116-36	36mm			
51-101-18	18mm	51-102-38		38mm	51-110-10			10mm	51-116-40			40mm				
51-101-20	20mm	皮質骨スクリュー-M2.4(六角)						51-110-11	11mm			海綿骨スクリュー-M2.7(六角・全ネジ)				
51-101-22	22mm	51-113-06		6mm	各6	35頁		51-110-12	12mm			51-117-16	16mm	各3		37頁
51-101-24	24mm	51-113-08		8mm				51-110-14	14mm			51-117-18	18mm			
51-101-26	26mm	51-113-10		10mm				51-110-16	16mm			51-117-20	20mm			
51-101-28	28mm	51-113-12		12mm				51-110-18	18mm			51-117-22	22mm			
51-101-30	30mm	51-113-14	14mm	51-110-20			20mm	51-117-24	24mm							
51-101-32	32mm	51-113-16	16mm	海綿骨スクリュー-M4.0(六角・全ネジ)				51-117-26	26mm	各3	37頁					
51-101-34	34mm	51-113-18	18mm	51-105-10			10mm	51-117-28	28mm							
51-101-36	36mm	51-113-20	20mm	51-105-12			12mm	51-117-30	30mm							
51-101-40	40mm	51-113-22	22mm	51-105-14			14mm	51-117-32	32mm							
皮質骨スクリュー-M2.7(六角)				51-113-24			24mm	51-105-16	16mm			51-117-34	34mm			
51-102-06	6mm	各6	35頁	皮質骨スクリュー-M2.0(六角)				51-105-18	18mm	51-117-36	36mm					
51-102-08	8mm			51-114-06	6mm	各6	34頁	51-105-20	20mm	海綿骨スクリュー-M2.4(六角・全ネジ)						
51-102-10	10mm			51-114-08	8mm			51-105-22	22mm	51-118-14	14mm	各3	37頁			
51-102-12	12mm			51-114-10	10mm			51-105-24	24mm	51-118-16	16mm					
51-102-14	14mm			51-114-12	12mm			51-105-26	26mm	51-118-18	18mm					
51-102-16	16mm			51-114-14	14mm			51-105-28	28mm	51-118-20	20mm					
51-102-18	18mm			51-114-16	16mm			51-105-30	30mm	51-118-22	22mm					
51-102-20	20mm			51-114-18	18mm			51-105-35	35mm	51-118-24	24mm					
51-102-22	22mm			51-114-20	20mm			51-105-40	40mm	スクリー用滅菌ケース						
51-102-24	24mm			51-114-22	22mm			海綿骨スクリュー-M3.5(六角・全ネジ)						51-590-60	-	1
51-102-26	26mm	51-114-24	24mm	51-116-16	16mm			各3	37頁							
51-102-28	28mm	51-116-19	19mm	51-116-22	22mm											

インストゥルメントスタンダードセット

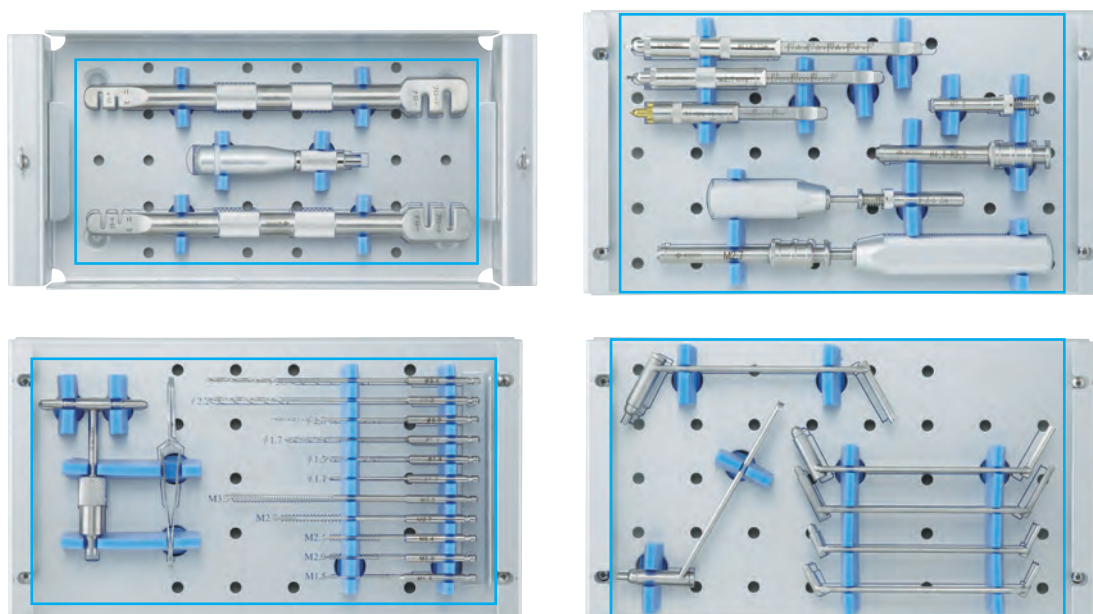

※写真は滅菌ケースを使用した場合の収納例です。

■インストゥルメント用滅菌ケース

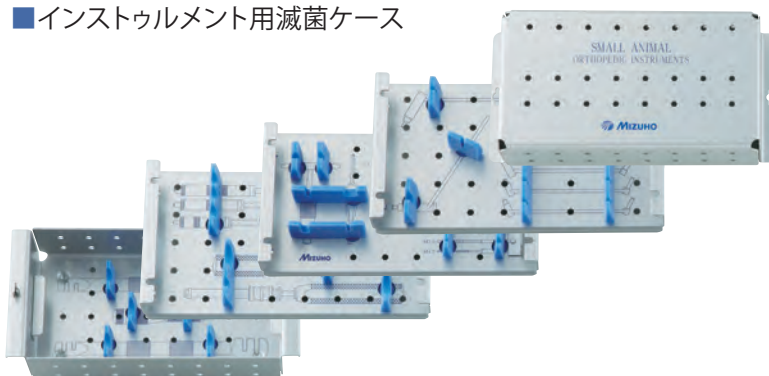

価格

¥1,196,600

■セット明細

商品コード	仕様	セット数	掲載頁	商品コード	仕様	セット数	掲載頁	商品コード	仕様	セット数	掲載頁
プレートベンダー				ドリルガイド				ワンタッチハンドル			
51-300-01	23cm	2	48頁	51-300-52	タップM1.5・ドリルφ1.1	各1	50頁	01-981-04	8cm	1	49頁
下孔ドリル				51-300-50	タップM2.0・ドリルφ1.5			骨ネジ用ピンセット			
51-300-33	φ1.1×80mm	各1	49頁	51-300-12	タップM2.4・ドリルφ1.7			01-983-40	9.7cm	1	50頁
51-300-30	φ1.5×80mm			骨ネジドライバー							
51-300-05	φ1.7×100mm			51-300-14	ドリルφ2.2			51-300-66	M1.5, 2.0, 2.4用スリーブ付	各1	51頁
01-983-21	φ2.0×110mm			01-983-05	タップM3.5・ドリルφ2.5	01-981-02	M2.7, 3.5, 4.0用スリーブ付				
51-300-07	φ2.2×140mm			デブスゲージ				インストゥルメント用滅菌ケース			
01-983-26	φ2.5×140mm	51-300-17	M1.3六角, 1.5, 2.0, 2.4用	各1	50頁	51-590-80	W309×D152×H135mm	1	33頁		
骨ネジタップ						51-300-60	M2.7用				
51-300-38	M1.5用	各1	49頁			51-300-20	M3.5, 4.0用				
マルチハンドル											
51-300-36	M2.0用			51-300-04	10cm	1	49頁				
51-300-24	M2.4用										
51-300-37	M2.7用										
01-982-35	M3.5用										

トイカッター
プレートシステム

SA骨接合用
内固定システム

小動物用
スクロイヤー

小動物用
プレート

ロングボルト
脊椎プレート

プレート用
手術器具

鋼線ワイヤー
手術器具

骨鉗子・
整復器

剥離子・起子

鋭匙

骨のみ
ハンマー

リーマー

ロンジュール

鉤

インター
ロッキングナイフ

電動ドリル

インストゥルメントベーシックセット

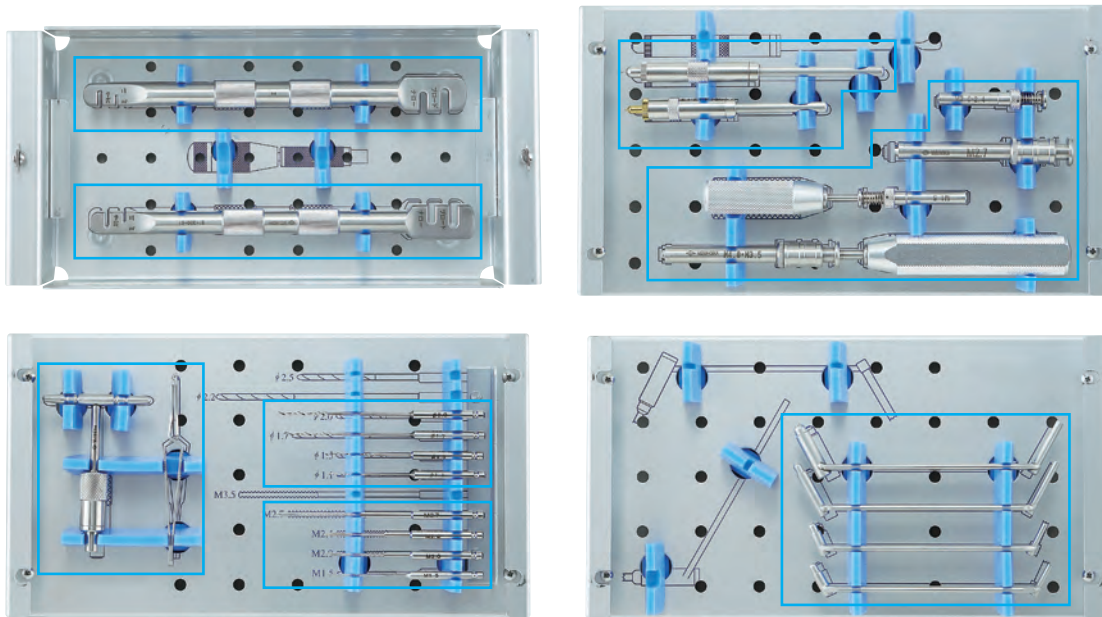

※写真は滅菌ケースを使用した場合の収納例です。

■インストゥルメント用滅菌ケース

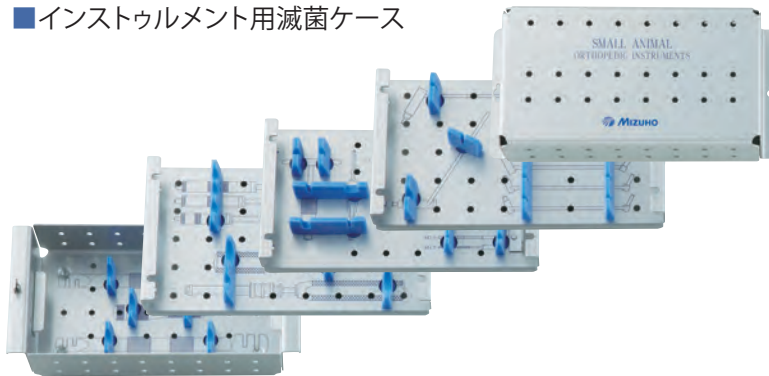

価格

¥903,200

■セット明細

商品コード	仕様	セット数	掲載頁	商品コード	仕様	セット数	掲載頁	商品コード	仕様	セット数	掲載頁		
プレートベンダー				ドリルガイド				骨ネジドライバー					
51-300-01	23cm	2	48頁	51-300-52	タップM1.5・ドリルφ1.1	各1	50頁	51-300-66	M1.5、2.0、2.4用スリーブ付	各1	51頁		
下孔ドリル				51-300-50	タップM2.0・ドリルφ1.5			01-981-02	M2.7、3.5、4.0用スリーブ付				
51-300-33	φ1.1×80mm	各1	49頁	51-300-12	タップM2.4・ドリルφ1.7			インストゥルメント用滅菌ケース					
51-300-30	φ1.5×80mm			51-300-51	タップM2.7・ドリルφ2.0			51-590-80	W309×D152×H135mm	1	33頁		
51-300-05	φ1.7×100mm			デブスゲージ									
01-983-21	φ2.0×110mm			51-300-17	M1.3六角、1.5、2.0、2.4用	各1		50頁					
骨ネジタップ				51-300-60	M2.7用	各1		50頁					
51-300-38	M1.5用	各1	49頁	ワンタッチハンドル									
51-300-36	M2.0用			01-981-04	8cm	1	49頁						
51-300-24	M2.4用			骨ネジ用ピンセット									
51-300-37	M2.7用			01-983-40	9.7cm	1	50頁						

トイカッター
プレートシステム
SA骨接合用
内固定システム
小動物用
スクリーパー
小動物用
プレート
ロングボルト
脊椎プレート
プレート用
手術器具
鋼線ワイヤー
手術器具
骨鉗子・
整復器
剥離子・起子
鋭匙
骨のみ
ハンマー
リーマー
ロンジユール
鉤
インター
電動ドリル

小動物用スクリューミニセット

動物用

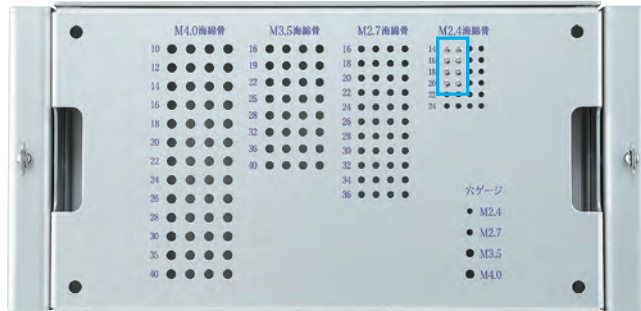
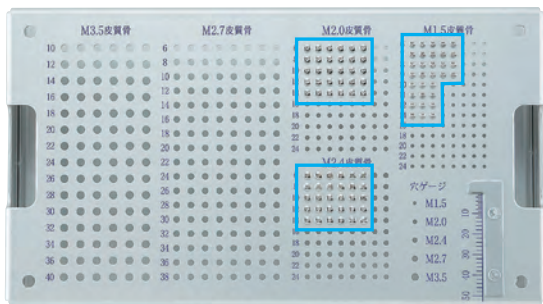

■スクリュー用滅菌ケース



価格
¥333,200

※写真は滅菌ケースを使用した場合の収納例です。

■セット明細

商品コード	全長	セット数	掲載頁
皮質骨スクリュー-M2.4(六角)			
51-113-06	6mm	各6	35頁
51-113-08	8mm		
51-113-10	10mm		
51-113-12	12mm		
51-113-14	14mm		

商品コード	全長	セット数	掲載頁
皮質骨スクリュー-M2.0(六角)			
51-114-06	6mm	各6	34頁
51-114-08	8mm		
51-114-10	10mm		
51-114-12	12mm		
51-114-14	14mm		

商品コード	全長	セット数	掲載頁
皮質骨スクリュー-M1.5(六角)			
51-110-06	6mm	各5	34頁
51-110-07	7mm		
51-110-08	8mm		
51-110-09	9mm		
51-110-10	10mm		
51-110-11	11mm	各3	
51-110-12	12mm		
51-110-14	14mm		

商品コード	全長	セット数	掲載頁
海綿骨スクリュー-M2.4(六角・全ネジ)			
51-118-14	14mm	各2	37頁
51-118-16	16mm		
51-118-18	18mm		
51-118-20	20mm		
スクリュー用滅菌ケース			
51-590-60	—	1	33頁

インストゥルメントミニセット

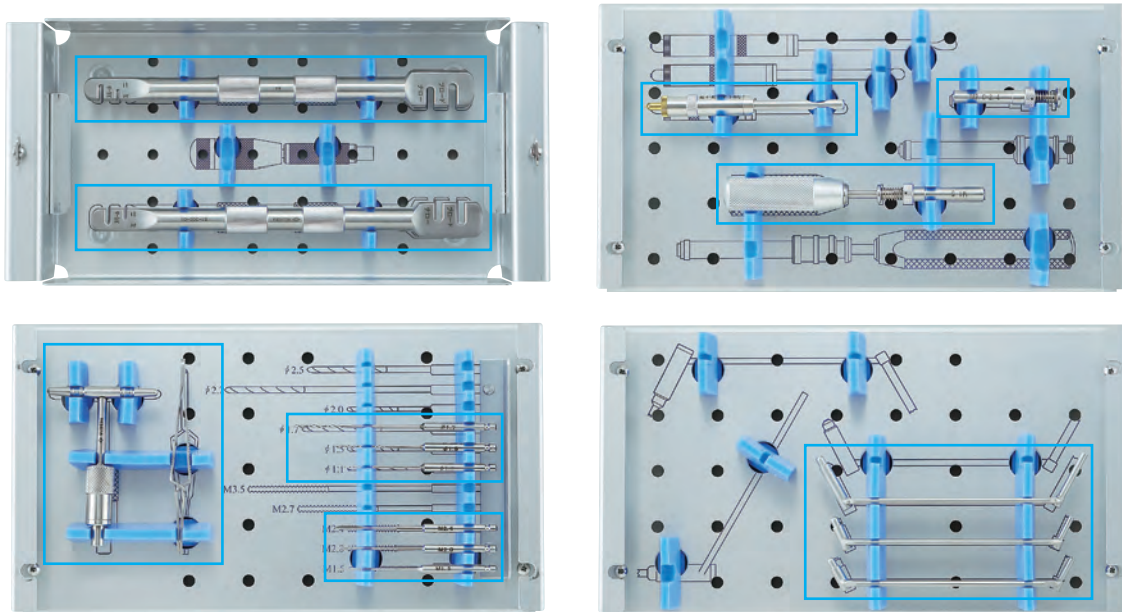

■インストゥルメント用滅菌ケース

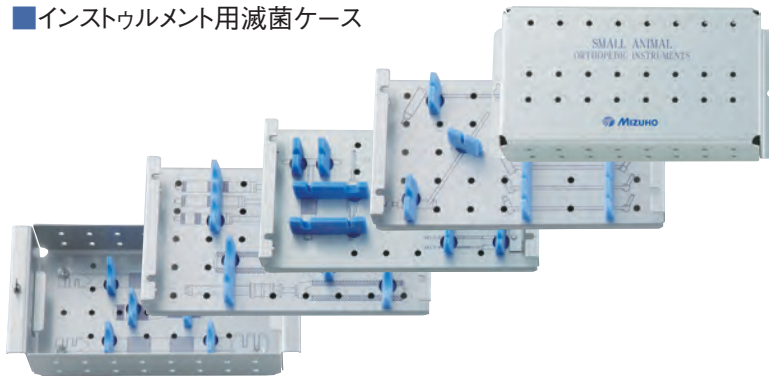

価格

¥670,200

※写真は滅菌ケースを使用した場合の収納例です。

■セット明細

商品コード	仕様	セット数	掲載頁
プレートベンダー			
51-300-01	23cm	2	48頁
下孔ドリル			
51-300-33	φ1.1×80mm	各1	49頁
51-300-30	φ1.5×80mm		
51-300-05	φ1.7×100mm		
骨ネジタップ			
51-300-38	M1.5用	各1	49頁
51-300-36	M2.0用		
51-300-24	M2.4用		

商品コード	仕様	セット数	掲載頁
ドリルガイド			
51-300-52	タップM1.5・ドリルφ1.1	各1	50頁
51-300-50	タップM2.0・ドリルφ1.5		
51-300-12	タップM2.4・ドリルφ1.7		
デブスケージ			
51-300-17	M1.3六角1.5、2.0、2.4用	1	50頁
ワンタッチハンドル			
01-981-04	8cm	1	49頁
骨ネジ用ピンセット			
01-983-40	9.7cm	1	50頁

商品コード	仕様	セット数	掲載頁
骨ネジドライバー			
51-300-66	M1.5、2.0、2.4用スリーブ付	1	51頁
インストゥルメント用滅菌ケース			
51-590-80	W309×D152×H135mm	1	33頁

トイカモデル
プレートシステム

5A骨接合用
内固定システム

小動物用
スクロイヤー

小動物用
プレート

ロングボルト
脊椎プレート

プレート用
手術器具

鋼線ワイヤー
手術器具

骨鉗子・
整復器

剥離子・起子

鋭匙

骨のみ
ハンマー

リーマー

ロンジユール

鉤

インター
ロッキングネール

電動ドリル

小動物用M1.5スクリューセット

動物用

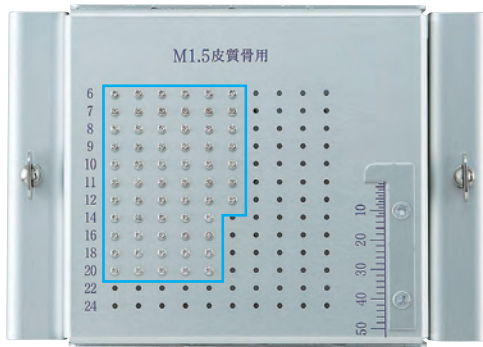

M1.5スクリュー用滅菌ケース



価格

¥196,800

セット明細

商品コード	全長	セット数	掲載頁
皮質スクリューM1.5(六角)			
51-110-06	6mm	各6	34頁
51-110-07	7mm		
51-110-08	8mm		
51-110-09	9mm		
51-110-10	10mm		
51-110-11	11mm		
51-110-12	12mm	各5	
51-110-14	14mm		
51-110-16	16mm		
51-110-18	18mm		
51-110-20	20mm		
M1.5スクリュー用滅菌ケース			
51-590-90	W170×D120×H67mm	1	33頁

M1.5用インストゥルメントセット

動物用



価格

¥146,400

セット明細

商品コード	仕様	セット数	掲載頁
下孔ドリル			
51-300-33	φ1.1×80mm	1	49頁
骨ネジタップ			
51-300-38	M1.5用	1	49頁
ドリルガイド			
51-300-52	タップM1.5・ドリルφ1.1	1	50頁
骨ネジドライバー			
51-300-66	M1.5、2.0、2.4用スリーブ付	1	51頁

スクリュー用滅菌ケース



商品コード	仕様	価格
51-590-60	W309×D152×H120mm	¥90,000

収納スクリュー	仕様	価格
M1.5皮質骨スクリュー	M2.4海綿骨スクリュー	
M2.0皮質骨スクリュー	M2.7海綿骨スクリュー	
M2.4皮質骨スクリュー	M3.5海綿骨スクリュー	
M2.7皮質骨スクリュー	M4.0海綿骨スクリュー	
M3.5皮質骨スクリュー		

インストゥルメント用滅菌ケース

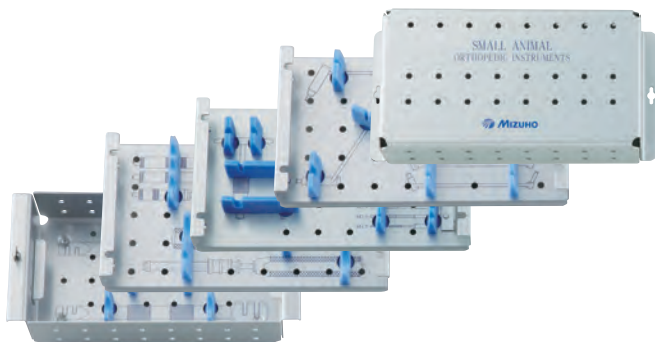

商品コード	仕様	価格
51-590-80	W309×D152×H135mm	¥140,000

※トイ・カッタープレートシステムの収納には対応していません

M1.5スクリュー用滅菌ケース



商品コード	仕様	価格
51-590-90	W170×D120×H67mm	¥48,000

収納スクリュー	仕様	価格
M1.5皮質骨スクリュー		

M1.1・1.3用スクリュートレイ

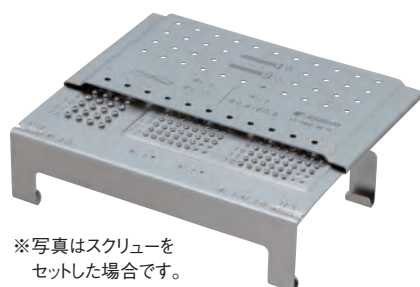

※写真はスクリューを
セットした場合はです。

商品コード	仕様	価格
51-590-95	W137×D75×H38mm	¥60,000

収納スクリュー	仕様	価格
M1.1皮質骨スクリュー		
M1.3皮質骨スクリュー 十字		
M1.3皮質骨スクリュー 六角		

トイ・カッター
プレートシステム

S/A骨接合用
内固定システム

小動物用
スクリュー

小動物用
プレート

ロングボルト

脊椎プレート

プレート用
手術器具

鋼線ワイヤー
手術器具

骨鉗子・
整復器

剥離子・起子

鋭匙

骨のみ
ハンマー

リーマー

ロンジュール

鉤

インター
ロッキング
システム

電動ドリル

小動物用スクリュー

皮質骨スクリュー (全ネジタイプ・セルフタップ)

動物用

ステンレス鋼製

M1.1 皮質骨スクリュー



商品コード	全長(L)	価格
51-111-04	4mm	¥2,800
51-111-05	5mm	¥2,800
51-111-06	6mm	¥2,800
51-111-07	7mm	¥2,800
51-111-08	8mm	¥2,800

商品コード	全長(L)	価格
51-111-09	9mm	¥2,800
51-111-10	10mm	¥2,800
51-111-11	11mm	¥2,800
51-111-12	12mm	¥2,800

使用ドライバー 51-300-64

M1.3 皮質骨スクリュー



商品コード	全長(L)	価格
51-112-04	4mm	¥2,800
51-112-05	5mm	¥2,800
51-112-06	6mm	¥2,800
51-112-07	7mm	¥2,800
51-112-08	8mm	¥2,800

商品コード	全長(L)	価格
51-112-09	9mm	¥2,800
51-112-10	10mm	¥2,800
51-112-11	11mm	¥2,800
51-112-12	12mm	¥2,800

使用ドライバー 51-300-64

M1.3 皮質骨スクリュー



商品コード	全長(L)	価格
51-115-05	5mm	¥2,800
51-115-06	6mm	¥2,800
51-115-07	7mm	¥2,800
51-115-08	8mm	¥2,800

商品コード	全長(L)	価格
51-115-09	9mm	¥2,800
51-115-10	10mm	¥2,800
51-115-11	11mm	¥2,800
51-115-12	12mm	¥2,800

使用ドライバー 51-300-66

M1.5 皮質骨スクリュー



商品コード	全長(L)	価格
51-110-06	6mm	¥2,400
51-110-07	7mm	¥2,400
51-110-08	8mm	¥2,400
51-110-09	9mm	¥2,400
51-110-10	10mm	¥2,400
51-110-11	11mm	¥2,400
51-110-12	12mm	¥2,400

商品コード	全長(L)	価格
51-110-14	14mm	¥2,400
51-110-16	16mm	¥2,400
51-110-18	18mm	¥2,400
51-110-20	20mm	¥2,400
51-110-22	22mm	¥2,400
51-110-24	24mm	¥2,400

使用ドライバー 51-300-66

M2.0 皮質骨スクリュー



商品コード	全長(L)	価格
51-114-06	6mm	¥2,400
51-114-08	8mm	¥2,400
51-114-10	10mm	¥2,400
51-114-12	12mm	¥2,400
51-114-14	14mm	¥2,400

商品コード	全長(L)	価格
51-114-16	16mm	¥2,400
51-114-18	18mm	¥2,400
51-114-20	20mm	¥2,400
51-114-22	22mm	¥2,400
51-114-24	24mm	¥2,400

使用ドライバー 51-300-66

■M2.0 皮質骨スクリュー



商品コード	全長(L)	価格
51-104-06	6mm	¥2,600
51-104-08	8mm	¥2,600
51-104-10	10mm	¥2,600
51-104-12	12mm	¥2,600
51-104-14	14mm	¥2,600

商品コード	全長(L)	価格
51-104-16	16mm	¥2,600
51-104-18	18mm	¥2,600
51-104-20	20mm	¥2,600
51-104-22	22mm	¥2,600
51-104-24	24mm	¥2,600

使用ドライバー 51-300-02

■M2.4 皮質骨スクリュー



商品コード	全長(L)	価格
51-113-06	6mm	¥2,400
51-113-08	8mm	¥2,400
51-113-10	10mm	¥2,400
51-113-12	12mm	¥2,400
51-113-14	14mm	¥2,400

商品コード	全長(L)	価格
51-113-16	16mm	¥2,400
51-113-18	18mm	¥2,400
51-113-20	20mm	¥2,400
51-113-22	22mm	¥2,400
51-113-24	24mm	¥2,400

使用ドライバー 51-300-66

■M2.4 皮質骨スクリュー



商品コード	全長(L)	価格
51-103-06	6mm	¥2,600
51-103-08	8mm	¥2,600
51-103-10	10mm	¥2,600
51-103-12	12mm	¥2,600
51-103-14	14mm	¥2,600

商品コード	全長(L)	価格
51-103-16	16mm	¥2,600
51-103-18	18mm	¥2,600
51-103-20	20mm	¥2,600
51-103-22	22mm	¥2,600
51-103-24	24mm	¥2,600

使用ドライバー 51-300-02

■M2.7 皮質骨スクリュー

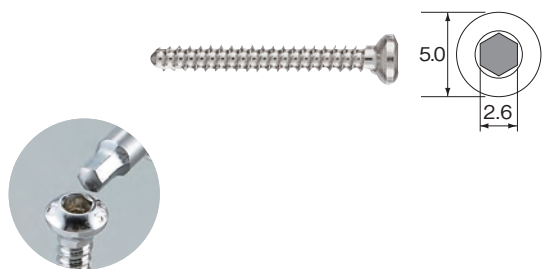

商品コード	全長(L)	価格
51-102-06	6mm	¥2,600
51-102-08	8mm	¥2,600
51-102-10	10mm	¥2,600
51-102-12	12mm	¥2,600
51-102-14	14mm	¥2,600
51-102-16	16mm	¥2,600
51-102-18	18mm	¥2,600
51-102-20	20mm	¥2,600
51-102-22	22mm	¥2,600

商品コード	全長(L)	価格
51-102-24	24mm	¥2,600
51-102-26	26mm	¥2,600
51-102-28	28mm	¥2,600
51-102-30	30mm	¥2,600
51-102-32	32mm	¥2,600
51-102-34	34mm	¥2,600
51-102-36	36mm	¥2,600
51-102-38	38mm	¥2,600

使用ドライバー 01-981-02

■M3.5 皮質骨スクリュー

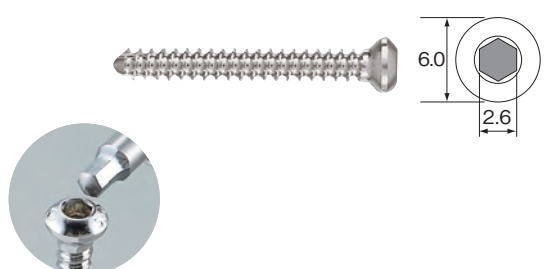

商品コード	全長(L)	価格
51-101-10	10mm	¥2,600
51-101-12	12mm	¥2,600
51-101-14	14mm	¥2,600
51-101-16	16mm	¥2,600
51-101-18	18mm	¥2,600
51-101-20	20mm	¥2,600
51-101-22	22mm	¥2,600
51-101-24	24mm	¥2,600

商品コード	全長(L)	価格
51-101-26	26mm	¥2,600
51-101-28	28mm	¥2,600
51-101-30	30mm	¥2,600
51-101-32	32mm	¥2,600
51-101-34	34mm	¥2,600
51-101-36	36mm	¥2,600
51-101-40	40mm	¥2,600

使用ドライバー 01-981-02

トイカモデル
プレートシステム
内固定システム
小動物用
スクリュー
小動物用
プレート
ロングボルト
脊椎プレート
プレート用
手術器具
鋼線ワイヤ
手術器具
骨鉗子・
整復器
剥離子・起子
鋭匙
骨のみ
ハンマー
リーマー
ロンジュール
鉤
インナー
モモンネール
電動ドリル

■皮質骨用スクリュー寸法図、ドリル、タップ対応表

径	寸法図	ヘッド部形状	使用ドリル	使用タップ	使用ツール ※別途ハンドル類が必要です。
M1.1		十字	φ0.8 L 65mm:51-300-27 φ0.9 L 65mm:51-300-28	—	51-300-64 ドライバーM1.1・1.3用 51-300-54 ドリルガイド 51-300-19 デブスゲージ
M1.3		十字	φ1.0 L 65mm:51-300-29	—	51-300-64 ドライバーM1.1・1.3用 51-300-53 ドリルガイド 51-300-19 デブスゲージ
M1.3		六角	φ1.0 L 65mm:51-300-29	—	51-300-66 ドライバーM1.5・2.0・2.4用 51-300-53 ドリルガイド 51-300-17 デブスゲージ
M1.5		六角	φ1.1 L 80mm:51-300-33	M1.5用 51-300-38	51-300-66 ドライバーM1.5・2.0・2.4用 51-300-52 ドリルガイド 51-300-17 デブスゲージ
M2.0		六角	φ1.5 L 80mm:51-300-30 L100mm:51-300-31	M2.0用 51-300-36	51-300-66 ドライバーM1.5・2.0・2.4用 51-300-50 ドリルガイド 51-300-17 デブスゲージ
M2.0		十字	φ1.5 L 80mm:51-300-30 L100mm:51-300-31	M2.0用 51-300-36	51-300-02 ドライバーM2.0・2.4(十字) 51-300-50 ドリルガイド 51-300-17 デブスゲージ
M2.4		六角	φ1.7 L100mm:51-300-05	M2.4用 51-300-24	51-300-66 ドライバーM1.5・2.0・2.4用 51-300-12 ドリルガイド 51-300-17 デブスゲージ
M2.4		十字	φ1.7 L100mm:51-300-05	M2.4用 51-300-24	51-300-02 ドライバーM2.0・2.4(十字) 51-300-12 ドリルガイド 51-300-17 デブスゲージ
M2.7		六角	φ2.0 L 80mm:51-300-32 L110mm:01-983-21	M2.7用 51-300-37	01-981-02 ドライバーM2.7・3.5・4.0用 51-300-51 ドリルガイド 51-300-60 デブスゲージ
M3.5		六角	φ2.5 L140mm:01-983-26	M3.5用 01-982-35	01-981-02 ドライバーM2.7・3.5・4.0用 01-983-05 ドリルガイド 51-300-20 デブスゲージ

海綿骨スクリュー (全ネジタイプ・セルフタップ)

動物用

ステンレス鋼製

M2.4 海綿骨スクリュー

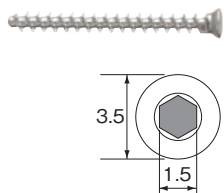

商品コード	全長(L)	価格
51-118-14	14mm	¥2,800
51-118-16	16mm	¥2,800
51-118-18	18mm	¥2,800

商品コード	全長(L)	価格
51-118-20	20mm	¥2,800
51-118-22	22mm	¥2,800
51-118-24	24mm	¥2,800

使用ドライバー 51-300-66

M2.7 海綿骨スクリュー

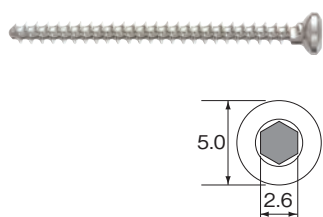

商品コード	全長(L)	価格
51-117-16	16mm	¥2,800
51-117-18	18mm	¥2,800
51-117-20	20mm	¥2,800
51-117-22	22mm	¥2,800
51-117-24	24mm	¥2,800
51-117-26	26mm	¥2,800

商品コード	全長(L)	価格
51-117-28	28mm	¥2,800
51-117-30	30mm	¥2,800
51-117-32	32mm	¥2,800
51-117-34	34mm	¥2,800
51-117-36	36mm	¥2,800

使用ドライバー 01-981-02

M3.5 海綿骨スクリュー

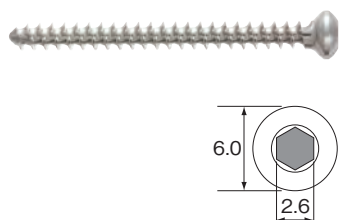

商品コード	全長(L)	価格
51-116-16	16mm	¥2,800
51-116-19	19mm	¥2,800
51-116-22	22mm	¥2,800
51-116-25	25mm	¥2,800

商品コード	全長(L)	価格
51-116-28	28mm	¥2,800
51-116-32	32mm	¥2,800
51-116-36	36mm	¥2,800
51-116-40	40mm	¥2,800

使用ドライバー 01-981-02

M4.0 海綿骨スクリュー

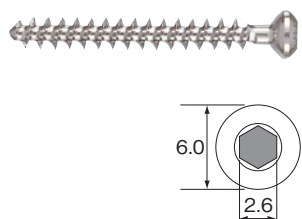

商品コード	全長(L)	価格
51-105-10	10mm	¥3,400
51-105-12	12mm	¥3,400
51-105-14	14mm	¥3,400
51-105-16	16mm	¥3,400
51-105-18	18mm	¥3,400
51-105-20	20mm	¥3,400
51-105-22	22mm	¥3,400

商品コード	全長(L)	価格
51-105-24	24mm	¥3,400
51-105-26	26mm	¥3,400
51-105-28	28mm	¥3,400
51-105-30	30mm	¥3,400
51-105-35	35mm	¥3,400
51-105-40	40mm	¥3,400

使用ドライバー 01-981-02

骨ネジワッシャー

動物用

ステンレス鋼製



51-109-01



51-109-02

商品コード	仕様	価格
51-109-01	ラージ	¥2,200
51-109-02	スモール	¥2,200

対応スクリュー	
●ラージ	M2.7、M3.5、M4.0
●スモール	M2.0、M2.4

トイカモデル
プレートシステム

SMA最長用
内固定システム

小動物用
スクリュー

小動物用
プレート

ロングボルト

脊椎プレート

プレート用
手術器具

鋼線ワイヤー
手術器具

骨鉗子・
整復器

剥離子・起子

鋭匙

骨のみ
ハンマー

リーマー

ロンジユール

鉤

インター
ロッキングネイル

電動ドリル

■ 海綿骨用スクリュー寸法図、ドリル対応表

径	寸法図	タイプ	ヘッド部形状	使用ドリル	使用ツール ※別途ハンドル類が必要です。
M2.4		全ネジ	六角	$\phi 1.5$ L 80mm:51-300-30 L100mm:51-300-31	51-300-66 ドライバー-M1.5・2.0・2.4用 51-300-50 ドリルガイド 51-300-17 デブスゲージ
M2.7		全ネジ	六角	$\phi 1.7$ L100mm:51-300-05	01-981-02 ドライバー-M2.7・3.5・4.0用 51-300-12 ドリルガイド 51-300-60 デブスゲージ
M3.5		全ネジ	六角	$\phi 2.2$ L140mm:51-300-07	01-981-02 ドライバー-M2.7・3.5・4.0用 51-300-14 ドリルガイド 51-300-20 デブスゲージ
M4.0		全ネジ	六角	$\phi 2.0$ L 80mm:51-300-32 L110mm:01-983-21	01-981-02 ドライバー-M2.7・3.5・4.0用 51-300-51 ドリルガイド 51-300-20 デブスゲージ

- トイカツタル
プレートシステム
- 5A最長用
内固定システム
- 小動物用
スクリュー
- 小動物用
プレート
- ロングボルト
- 脊椎プレート
- プレート用
手術器具
- 鋼線ワイヤー
手術器具
- 骨鉗子・
整復器
- 剥離子・起子
- 鋭匙
- 骨のみ・
ハンマー
- リーマー
- ロンジユール
- 鉤
- インター
ロキングネイル
- 電動ドリル

小動物用プレート

トイ・カッタブルプレート

動物用

ステンレス鋼製

(単位mm)

商品コード	穴数	全長	穴間P	幅	厚さ	価格
51-216-01	15	75	5	3.0	0.9	¥12,000
51-216-02	15	75	5	3.5	1.0	¥12,000

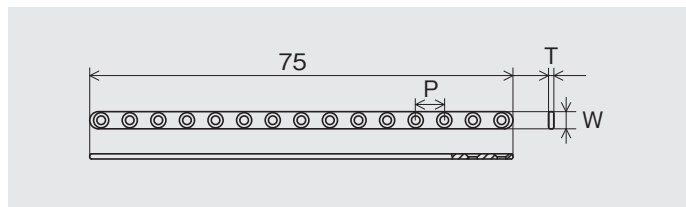

使用スクリュー 51-216-01 ●M1.1 ●M1.3十字
51-216-02 ●M1.3十字

T型カッタブルプレート

動物用

ステンレス鋼製

(単位mm)

商品コード	穴数	全長	穴間P	幅	厚さ	頭部幅	頸部穴距	価格
51-217-01	20	100	5	3.0	0.9	6.0	3.0	¥14,000
51-217-02	20	100	5	3.5	1.0	7.0	3.5	¥14,000

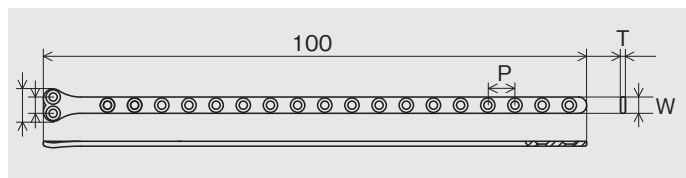

使用スクリュー 51-217-01 ●M1.1 ●M1.3十字
51-217-02 ●M1.3十字

ミニストレートプレート

動物用

ステンレス鋼製

(単位mm)

商品コード	穴数	全長	穴間P	幅	厚さ	価格
51-205-01	20	100	5	5.0	1.5	¥6,800
51-205-02	20	100	5	4.5	1.2	¥6,800

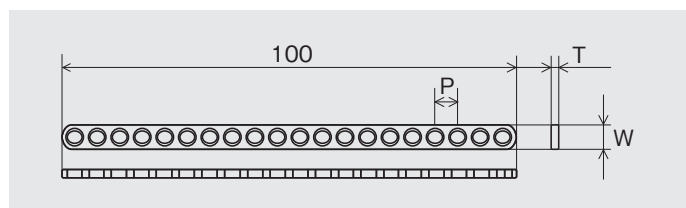

使用スクリュー 51-205-01 ●M2.0 ●M2.4
51-205-02 ●M1.3六角 ●M1.5 ●M2.0

トイ・カッタブルプレートシステム

5A 骨接合用内固定システム

スクリーパー

小動物用プレート

ロングボルト

脊椎プレート

プレート用手術器具

鋼線ワイヤー手術器具

骨鉗子・整復器具

剥離子・起子

鋭匙

骨のみハンマー

リーマー

ロンジュール

鉤

インターロッキングシステム

電動ドリル

リコンストラクションプレートミニ

動物用

ステンレス鋼製

(単位mm)



51-204-04

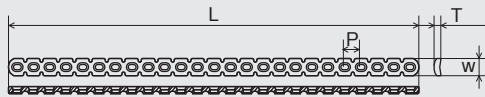

商品コード	穴数	全長	穴間P	幅	厚さ	価格
51-204-03	20	100	5	5	1.5	¥12,000
51-204-04	20	100	5	5	2.5	¥12,000

●骨折部位の形状により、切断、曲げが可能です。
非荷重部位の固定に有効です。

使用スクリュー ●M2.0 ●M2.4

リコンストラクションプレート

動物用

ステンレス鋼製

(単位mm)

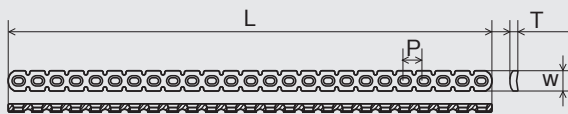

商品コード	穴数	全長	穴間P	幅	厚さ	価格
51-204-01	25	200	8	6	2	¥18,000
51-204-02	25	200	8	8	2.7	¥18,000

●骨折部位の形状により、切断、曲げが可能です。

使用スクリュー ●M2.7

ミニT型プレート (DCP)

動物用

ステンレス鋼製

(単位mm)

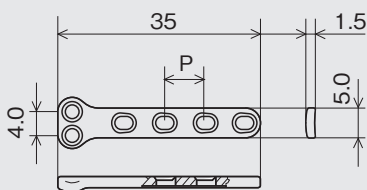

商品コード	穴数	全長	穴間P	幅	厚さ	頭部幅	価格
51-206-01	6	35	7	5	1.5	9.2	¥9,000

●骨端部の骨折に使用します。

使用スクリュー ●M2.0 ●M2.4

スモールT型プレート (DCP)

動物用

ステンレス鋼製

(単位mm)

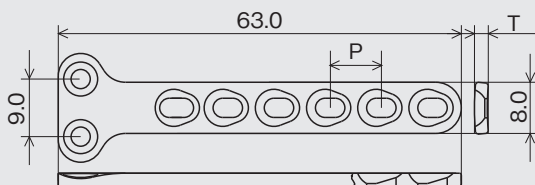

商品コード	穴数	全長	穴間P	幅	厚さ	頭部幅	価格
51-206-12	8	63	8	8	2	17.2	¥14,000

使用スクリュー ●M2.7

ミニプレートII (DCP)

動物用

ステンレス鋼製

(単位mm)

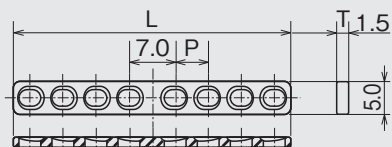

商品コード	穴数	全長	穴間P	幅	厚さ	価格
51-203-24	4	22	5	5	1.5	¥6,800
51-203-25	5	27	5	5	1.5	¥6,800
51-203-26	6	32	5	5	1.5	¥6,800
51-203-27	7	37	5	5	1.5	¥6,800
51-203-28	8	42	5	5	1.5	¥6,800
51-203-29	9	49	5	5	1.5	¥6,800
51-203-30	10	52	5	5	1.5	¥6,800

使用スクリュー ●M2.0 ●M2.4

ミニプレート (DCP)

動物用

ステンレス鋼製

(単位mm)

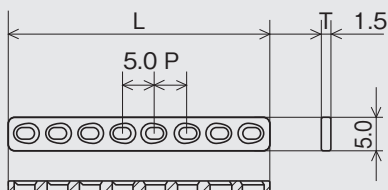

商品コード	穴数	全長	穴間P	幅	厚さ	価格
51-203-04	4	20	5	5	1.5	¥6,800
51-203-05	5	25	5	5	1.5	¥6,800
51-203-06	6	30	5	5	1.5	¥6,800
51-203-07	7	35	5	5	1.5	¥6,800
51-203-08	8	40	5	5	1.5	¥6,800
51-203-09	9	45	5	5	1.5	¥6,800
51-203-10	10	50	5	5	1.5	¥6,800

使用スクリュー ●M2.0 ●M2.4

ミニプレートプラス (DCP)

動物用

ステンレス鋼製

(単位mm)

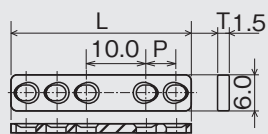

商品コード	穴数	全長	穴間P	幅	厚さ	価格
51-203-14	4	25	5	6	1.5	¥6,800
51-203-15	5	30	5	6	1.5	¥6,800
51-203-16	6	35	5	6	1.5	¥6,800
51-203-17	7	40	5	6	1.5	¥6,800
51-203-18	8	45	5	6	1.5	¥6,800
51-203-19	9	50	5	6	1.5	¥6,800

使用スクリュー ●M2.0 ●M2.4

トイカマフル
プレートシステム

SA接合用
内固定システム

スクリーパー
小動物用

小動物用
プレート

ロングボルト
脊椎プレート

手術器具
プレート用

鋼線ワイヤー
手術器具

骨鉗子・
整復器

剥離子・起子

鋭匙

骨のみ
ハンマー

リーマー

ロンジユール

鉤

インナー
ロッキングナイフ

電動ドリル

スモールプレートII (DCP)

動物用 ステンレス鋼製

(単位mm)

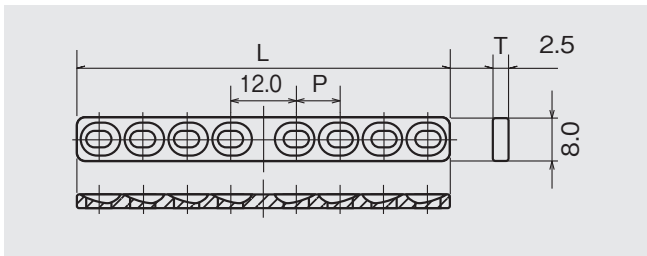

商品コード	穴数	全長	穴間P	幅	厚さ	価格
51-202-14	4	37	8	8	2.5	¥7,600
51-202-15	5	44	8	8	2.5	¥7,600
51-202-16	6	52	8	8	2.5	¥7,600
51-202-17	7	60	8	8	2.5	¥7,600
51-202-18	8	68	8	8	2.5	¥7,600
51-202-19	9	76	8	8	2.5	¥7,600
51-202-20	10	84	8	8	2.5	¥7,600
51-202-21	11	93	8	8	2.5	¥7,600
51-202-22	12	100	8	8	2.5	¥7,600

使用スクリュー ●M2.7

ナロープレートII (DCP)

動物用 ステンレス鋼製

(単位mm)

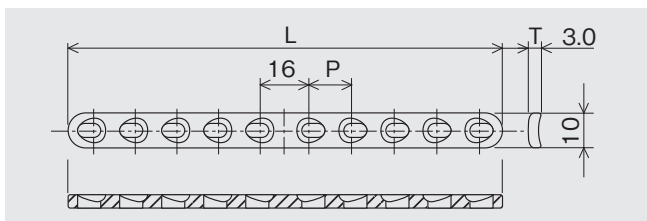

商品コード	穴数	全長	穴間P	幅	厚さ	価格
51-201-16	6	76	12	10	3	¥14,000
51-201-17	7	89	12	10	3	¥14,000
51-201-18	8	100	12	10	3	¥14,000
51-201-19	9	113	12	10	3	¥14,000
51-201-20	10	125	12	10	3	¥14,000
51-201-21	11	137	12	10	3	¥14,000
51-201-22	12	148	12	10	3	¥14,000

使用スクリュー ●M3.5 ●M4.0

ブロードプレートII (DCP)

動物用 ステンレス鋼製

(単位mm)

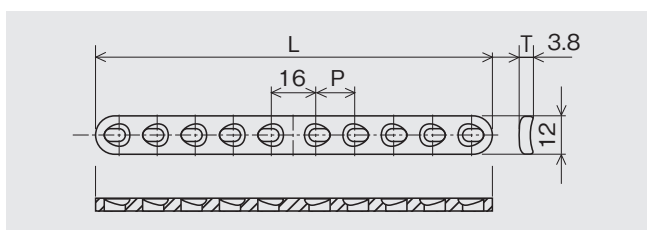

商品コード	穴数	全長	穴間P	幅	厚さ	価格
51-200-16	6	76	12	12	3.8	¥18,000
51-200-17	7	89	12	12	3.8	¥18,000
51-200-18	8	100	12	12	3.8	¥18,000
51-200-19	9	113	12	12	3.8	¥18,000
51-200-20	10	125	12	12	3.8	¥18,000
51-200-21	11	137	12	12	3.8	¥18,000
51-200-22	12	148	12	12	3.8	¥18,000
51-200-24	14	174	12	12	3.8	¥18,000

使用スクリュー ●M3.5 ●M4.0

ミニスネークプレート

動物用

ステンレス鋼製

(単位mm)

商品コード	穴数	全長	穴間P	幅	厚さ	価格
51-210-01	20	120	6	6	1.5	¥14,000
51-210-02	20	100	5	5	1.5	¥14,000

●曲面の多い骨折部位の整復に有効なカットプルプレフォームプレート。

【適応症例】

骨盤骨折・上腕骨骨折・腓骨骨折・大腿骨遠位骨折

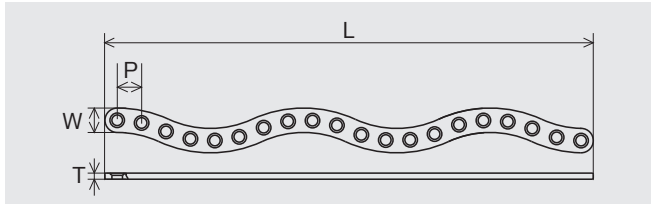

使用スクリュー	51-210-01	●M2.0	●M2.4
	51-210-02	●M1.5	●M2.0

スモールスネークプレート

動物用

ステンレス鋼製

(単位mm)

商品コード	穴数	全長	穴間P	幅	厚さ	価格
51-209-01	16	130	8	7	2	¥14,000

●スネーク状に曲げられたプレフォームプレートは、骨盤骨折をはじめとした多次元曲面での骨折整復に有効であり、様々な部位に応用することが可能です。

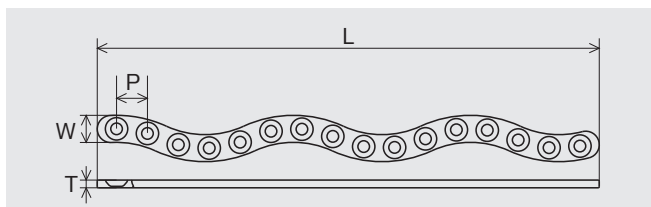

使用スクリュー	●M2.7



ウエルシュ・コーギー 雄 骨盤骨折

白蓋プレート

動物用

ステンレス鋼製

(単位mm)

商品コード	穴数	全長	幅	厚さ	価格
51-207-01	5	20	4.5	1.5	¥12,000
51-207-02	6	24	5	1.5	¥12,000
51-207-03	6	39	7	2	¥12,000
51-207-04	4	29	7	2	¥12,000
51-207-05	6	31	5	1.5	¥12,000

●51-207-01～03：寛骨臼の骨折、脱臼による補強に使用します。

●51-207-04：白蓋形成不全のサポートに有効です。

●51-207-05：フラットで白蓋以外の部位にも使用可能です。

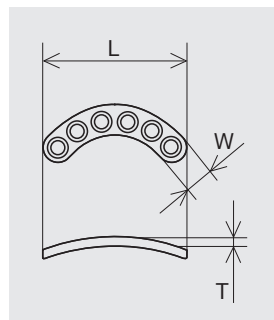

使用スクリュー	51-207-01/02/05	●M2.0	●M2.4
	51-207-03/04	●M2.7	

トイカモデル
プレートシステム
SMA最常用
内固定システム
小動物用
スクリーパー
小動物用
プレート
ロングボルト
脊椎プレート
プレート用
手術器具
鋼線ワイヤー
手術器具
骨鉗子・
整復器
剥離子・起子
鋭匙
骨のみ
ハンマー
リーマー
ロンジュール
鉤
インナー
モーター
電動ドリル

1枚で2軸固定を実現。
 橈骨遠位端骨折において
 強固な固定力を発揮する
 プレートデザイン。



左カーブプレートは
 橈骨遠位端骨折右前肢
 への適用です。

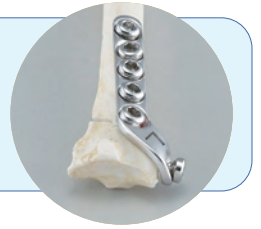

トイラディアルプレート 左カーブ (DCP)

動物用

ステンレス鋼製

(単位mm)

商品コード	穴数	全長	穴間P	幅	厚さ	角度	価格
51-215-06	6	26.5	4	3.6	1.2	75°	¥12,000
51-215-07	7	30.5	4	3.6	1.2	75°	¥12,000
51-215-08	8	34.5	4	3.6	1.2	75°	¥12,000

●トイ犬種の橈骨遠位端骨折に有効(右前肢)

使用スクリュー

- 骨端部孔 M1.3六角、M1.5、M2.0
- ストレート孔、コンプレッション孔 M1.3六角、M1.5

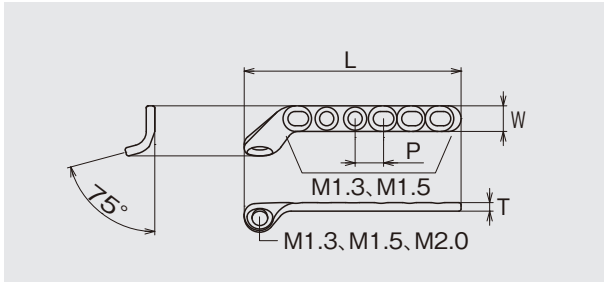

ミニラディアルプレート75°曲 左カーブ (DCP)

動物用

ステンレス鋼製

(単位mm)

商品コード	穴数	全長	穴間P	幅	厚さ	角度	価格
51-214-06	6	33	5	4.5	1.2	75°	¥12,000
51-214-07	7	38	5	4.5	1.2	75°	¥12,000
51-214-08	8	43	5	4.5	1.2	75°	¥12,000

使用スクリュー

- M1.3六角 ●M1.5 ●M2.0

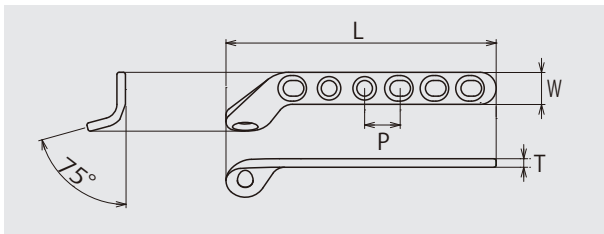

スモールラディアルプレート 左カーブ (DCP)

動物用

ステンレス鋼製

(単位mm)

商品コード	穴数	全長	穴間P	幅	厚さ	角度	価格
51-211-08	8	66	8	7	2	40°	¥12,000
51-211-09	9	74	8	7	2	40°	¥12,000

●プレート先端部のホールに挿入したスクリューとそれ以外のスクリュー方向が交差するため、骨折骨片の回旋を防ぎ、遠位骨片をより強固に固定します。

使用スクリュー

- M2.7

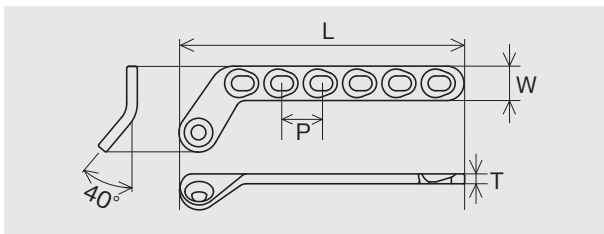



右カーブプレートは
橈骨遠位端骨折左前肢
への適用です。

トイラディアルプレート 右カーブ (DCP)

動物用 ステンレス鋼製

(単位mm)

商品コード	穴数	全長	穴間P	幅	厚さ	角度	価格
51-215-16	6	26.5	4	3.6	1.2	75°	¥12,000
51-215-17	7	30.5	4	3.6	1.2	75°	¥12,000
51-215-18	8	34.5	4	3.6	1.2	75°	¥12,000

●トイ犬種の橈骨遠位端骨折に有効(左前肢)

使用スクリュー ●骨端部孔 M1.3六角、M1.5、M2.0
●ストレート孔、コンプレッション孔 M1.3六角、M1.5

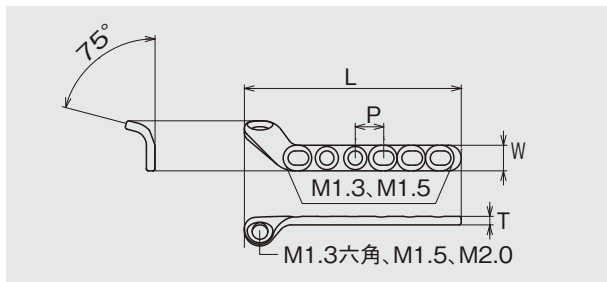

ミニラディアルプレート75°曲 右カーブ (DCP)

動物用 ステンレス鋼製

(単位mm)

商品コード	穴数	全長	穴間P	幅	厚さ	角度	価格
51-214-16	6	33	5	4.5	1.2	75°	¥12,000
51-214-17	7	38	5	4.5	1.2	75°	¥12,000
51-214-18	8	43	5	4.5	1.2	75°	¥12,000

使用スクリュー ●M1.3六角 ●M1.5 ●M2.0

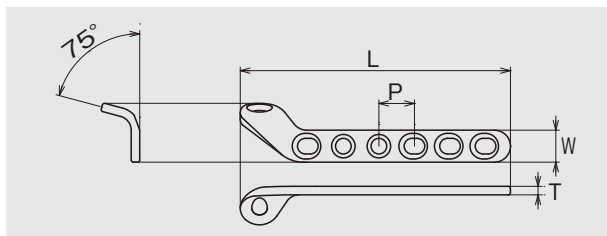

スモールラディアルプレート 右カーブ (DCP)

動物用 ステンレス鋼製

(単位mm)

商品コード	穴数	全長	穴間P	幅	厚さ	角度	価格
51-211-18	8	66	8	7	2	40°	¥12,000
51-211-19	9	74	8	7	2	40°	¥12,000

●プレート先端部のホールに挿入したスクリューとそれ以外のスクリュー方向が交差するため、骨折骨片の回旋を防ぎ、遠位骨片をより強固に固定します。

使用スクリュー ●M2.7

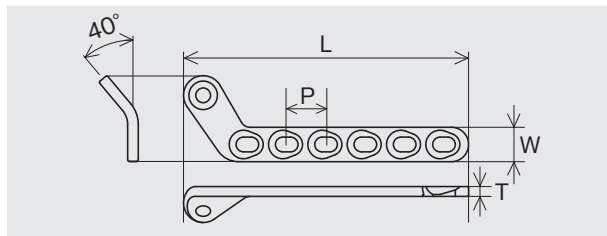

トイカマドル
プレートシステム
内固定システム

小動物用
スクリュー

小動物用
プレート

ロングボルト
脊椎プレート

プレート用
手術器具

鋼線ワイヤ
手術器具

骨鉗子・
整復器具

剥離子・起子

鋭匙

骨のみ
ハンマー

リーマー

ロンジュール

鉤

インター
ロッキングナイフ

電動ドリル

ロングボルト

※詳しい資料をご用意しております。弊社までご請求ください。

ロングボルト

動物用 ステンレス鋼製



商品コード	全長	径	価格
51-140-01	112mm	2.6mm	¥9,200

ロングボルトガイド

真鍮製



商品コード	全長	価格
41-140-31	114mm	¥16,000

●ロングボルトガイドの挿入にはφ3.5ドリル(51-300-10)が必要です。

ロングボルト用スパナ

動物用 ステンレス鋼製



商品コード	全長	価格
51-140-32	90mm	¥18,000

●ロングボルトのナットの締付けに必要なスパナです。

ロングボルト用ドリル

動物用 ステンレス鋼製



商品コード	全長	径	価格
51-140-33	155mm	2.6mm	¥8,400

骨ネジドライバー

動物用 ステンレス鋼・アルミ合金製



商品コード	全長	仕様	価格
51-300-02	155mm	M2.0、2.4用(十字)	¥48,000

●ロングボルトの挿入に必要なドライバーです。

下孔ドリル(グライディングホール用)

動物用 ステンレス鋼製



商品コード	全長	径	価格
51-300-10	140mm	3.5mm	¥7,200

●ロングボルトガイドの挿入に必要なドリルです。



症例写真①-1



症例写真①-2



症例写真②-1

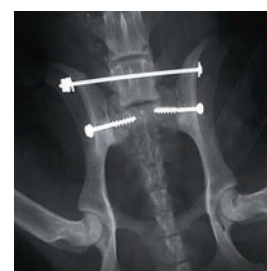

症例写真②-2

脊椎プレート

※詳しい資料をご用意しております。弊社までご請求ください。

脊椎プレート (アリゲータープレート)

動物用

ステンレス鋼製

- プレートによる固定なのでワイヤリング固定と異なり伸展・屈曲の両方向の運動を制限し、固定できます。
- プレートの鋸刃状の突起で棘突起基部に嚙み込ませる方式で棘突起基部を両面から固定します。また棘突起基部を把持するので、棘突起が小さくてワイヤリング固定が難しい症例にも有効です。
- プレートに刻まれている等間隔の溝は締結ワイヤーのズレを防止します。

商品コード	全長	幅	厚さ	価格
51-208-01	100	5.3	1	¥32,000
51-208-02	141.5	5.3	1	¥42,000

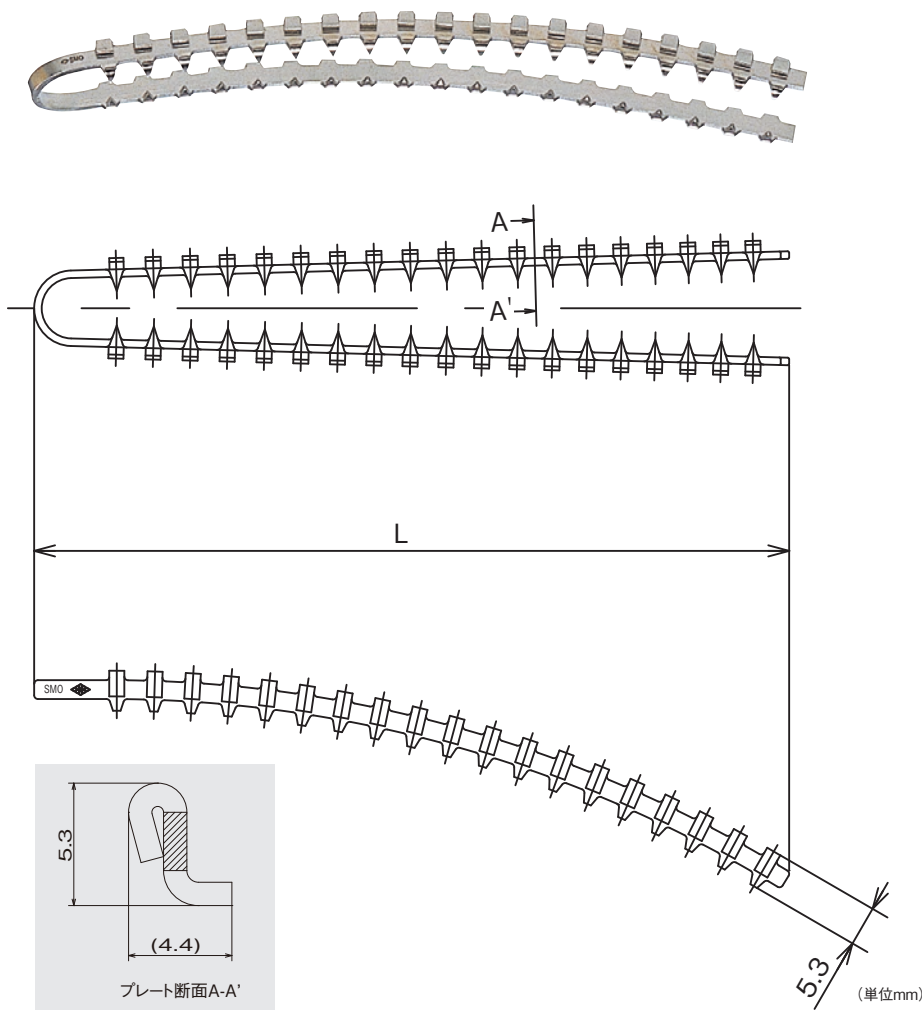

術前

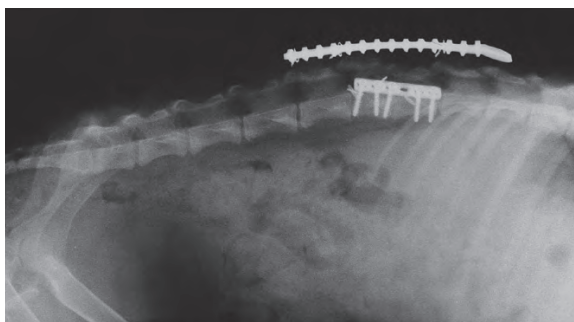

術後症例写真①



術後症例写真②

トイカマシ
プレートシステム

S/A 適合用
内固定システム

小動物用
スクリュー

小動物用
プレート

ロングボルト

脊椎プレート

プレート用
手術器具

鋼線ワイヤー
手術器具

骨鉗子・
整復器

剥離子・起子

鋭匙

骨のみ
ハンマー

リーマー

ロンジユール

鉤

インサー
ロッキングネイル

電動ドリル

プレート用手術器具

プレートベンダー

動物用 ステンレス鋼製



商品コード	全長	入数	価格
51-300-01	23cm	1	¥60,000

●プレートの曲げ・ひねりを行えます。

スティック型プレートベンダー

動物用 ステンレス鋼製



商品コード	全長	入数	価格
51-531-00	16cm	1	¥20,000

- 先端部をプレートのホール部に深く差し込んでベンディングを行います。
- プレートのホール部を変形させる恐れを軽減できます。
- 厚さ1.5mm以下のミズホプレートの曲げ・ひねりが可能です。

交換用先端

商品コード	入数	価格
51-531-01	1	¥3,000

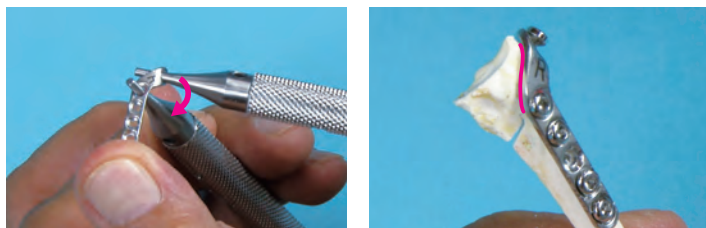

プレス型プレート曲器

動物用

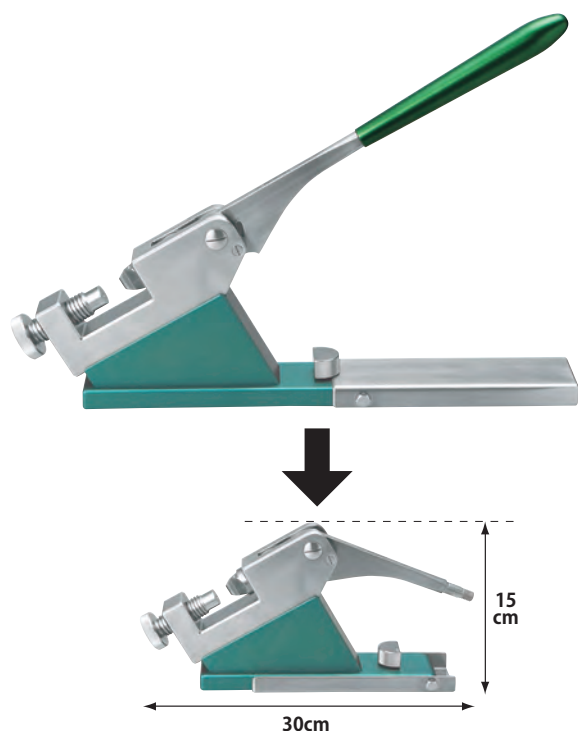

商品コード	仕様	価格
51-518-01	アンビル付	¥420,000

- 強い圧力が得られる梃子応用の多用途プレス型曲器です。アンビル(アタッチメント)の交換により、プレートの曲げ・ひねり・切断に使用できます。本器は、折畳式の構造ですので折畳めば小型の卓上オートクレーブによって滅菌可能です。

アンビル種類

縦曲げ
リコンストラクションプレートの3次元的な曲げ加工に使用します。

横曲げ
小動物用プレートに骨形状に合わせて、カーブの形成の為に使用します。

万力
小動物用プレートの曲げ及びねじりを行う際のプレートの固定に使用します。

切断
小動物用スモール・ミニリコンストラクションプレート及び3mm径のキルシュナー鋼線の切断に使用します。

下孔ドリル

ステンレス鋼製

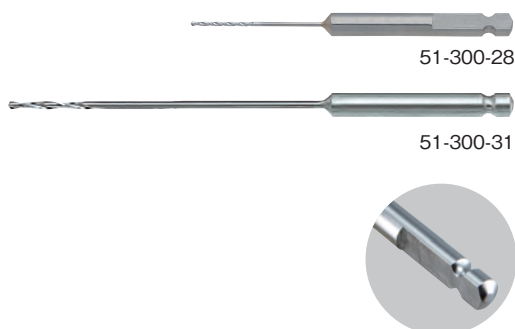

	商品コード	径(mm)	全長(mm)	仕様	価格
動物用	51-300-27	φ0.8	65	M1.1皮質骨用	¥7,800
動物用	51-300-28	φ0.9	65	M1.1皮質骨用	¥7,800
動物用	51-300-29	φ1.0	65	M1.3皮質骨用	¥7,800
動物用	51-300-33	φ1.1	80	M1.5皮質骨用	¥6,400
動物用	51-300-30	φ1.5	80	M2.0皮質骨 M2.4海綿骨用	¥6,400
動物用	51-300-31	φ1.5	100	M2.0皮質骨 M2.4海綿骨用	¥6,400
動物用	51-300-05	φ1.7	100	M2.4皮質骨 M2.7海綿骨用	¥6,400
動物用	51-300-32	φ2.0	80	M2.7皮質骨 M4.0海綿骨用	¥6,400
	01-983-21	φ2.0	110	M2.7皮質骨 M4.0海綿骨用	¥9,000
動物用	51-300-07	φ2.2	140	M3.5海綿骨用	¥6,400
	01-983-26	φ2.5	140	M3.5皮質骨用	¥9,000

●M1.1スクリュー用としてφ0.8mm、φ0.9mmの2種類をラインナップ。骨の状態に合わせて使い分けが可能です。

下孔ドリル(グライディングホール用)

動物用

ステンレス鋼製



	商品コード	径(mm)	全長(mm)	価格
	51-300-08	φ2.4	100	¥7,200
	51-300-09	φ2.7	110	¥7,200
	51-300-10	φ3.5	140	¥7,200

骨ネジタップ

ステンレス鋼製



	商品コード	仕様	全長(mm)	価格
動物用	51-300-38	M1.5皮質骨用	80	¥14,000
動物用	51-300-36	M2.0皮質骨用	80	¥14,000
動物用	51-300-24	M2.4皮質骨用	80	¥14,000
動物用	51-300-37	M2.7皮質骨用	105	¥14,000
	01-982-35	M3.5皮質骨用	130	¥12,000

マルチハンドル

動物用

ステンレス鋼・アルミ合金・樹脂製



商品コード	全長	価格
51-300-04	10cm	¥78,000

●クイックカップリングのドリル及びタップがワンタッチで着脱可能です。
●後端部が独立して回転する機構になっており、掌で器具を包み込むように指先で回転操作を行え、軸ぶれの少ない操作が可能です。

ワンタッチハンドル

ステンレス鋼製



商品コード	全長	価格
01-981-04	8cm	¥60,000

●クイックカップリングのドリル及びタップがワンタッチで着脱可能です。
●T字型のハンドルは、大きな力かける操作に適しています。

トイカマシ
プレートシステム

S/A適合用
内固定システム

小動物用
スクリュー

小動物用
プレート

ロングボルト

脊椎プレート

プレート用
手術器具

鋼線ワイヤ
手術器具

骨鉗子・
整復器具

剥離子・起子

鋭匙

骨のみ
ハンマー

リーマー

ロンジュール

鉤

インナー
モーター

電動ドリル

ドリルアダプター

ステンレス鋼製・
アルミ合金製

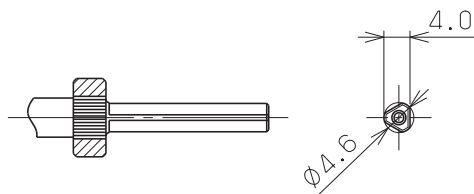

商品コード	全長	価格
01-983-10	7.5cm	¥40,000

●ヤコブスチャックの先に取り付けることによってクイックカップリングのドリルをワンタッチで着脱できます。

ドリルガイド

ステンレス鋼製

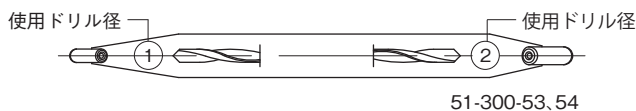
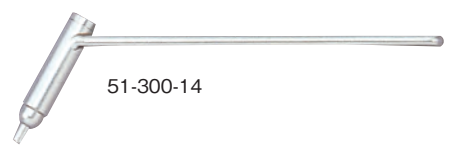
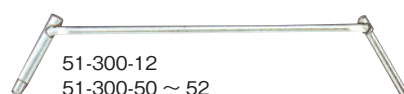

	商品コード	①使用ドリル	②使用ドリル	価格
動物用	51-300-54	φ0.8	φ0.9	¥28,000
動物用	51-300-53	φ1.0	φ1.1	¥28,000

	商品コード	①使用ドリル	②使用タップ	価格
動物用	51-300-52	φ1.1	M1.5	¥28,000
動物用	51-300-50	φ1.5	M2.0	¥28,000
動物用	51-300-12	φ1.7	M2.4	¥28,000
動物用	51-300-51	φ2.0	M2.7	¥28,000
動物用	51-300-14	φ2.2	—	¥50,000
	01-983-05	φ2.5	M3.5	¥50,000

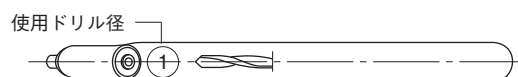
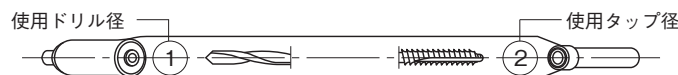

デプスゲージ

動物用 ステンレス鋼製



商品コード	仕様	価格
51-300-19	M1.1、1.3十字用	¥72,000
51-300-17	M1.3六角、1.5、2.0、2.4用	¥72,000
51-300-60	M2.7用	¥72,000
51-300-20	M3.5、4.0用	¥88,000

※測定値よりもワンサイズ長いスクリューをご使用下さい。

計測長	商品コード
3~12mm	51-300-19
5~24mm	51-300-17
6~38mm	51-300-60
8~50mm	51-300-20

骨ネジ用ピンセット

ステンレス鋼製



	商品コード	仕様	価格
	01-983-40	M2.0、2.4、2.7、3.5用	¥35,000
動物用	51-300-63	M1.1、1.3、1.5用	¥36,000

骨ネジドライバー

ステンレス鋼・
アルミ合金製



51-300-64



動物用

商品コード	仕様	形状	価格
51-300-64	M1.1、1.3用	十字	¥68,000

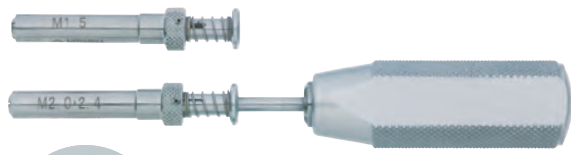

51-300-66



動物用

商品コード	仕様	形状	価格
51-300-66	M1.3、1.5、2.0、2.4用	六角	¥98,000



51-300-02



動物用

商品コード	仕様	形状	価格
51-300-02	M2.0、2.4用	十字	¥48,000

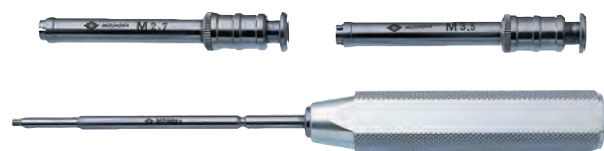

01-981-02



商品コード	仕様	形状	価格
01-981-02	M2.7、3.5、4.0用	六角	¥110,000



トイカダブル
プレートシステム

S/A 接合用
内固定システム

小動物用
スクロイヤー

小動物用
プレート

ロングボルト

脊椎プレート

プレート用
手術器具

鋼線ワイヤー
手術器具

骨鉗子・
整復器

剥離子・起子

鋭匙

骨のみ
ハンマー

リーマー

ロンジニール

鉤

インター
ロッキングニール

電動ドリル

鋼線・ワイヤー手術器具

キルシュナー鋼線

ステンレス鋼製

■片尖(10本入)

両端形状

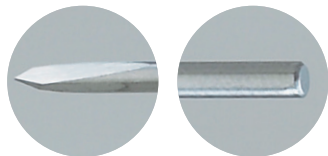

■全長300mm

商品コード	径	全長	価格
01-130-50	0.8mm	300mm	¥5,050
01-063-21	1.0mm	300mm	¥5,050
01-063-22	1.2mm	300mm	¥5,050
01-130-53	1.4mm	300mm	¥5,050
01-063-23	1.5mm	300mm	¥5,050
01-130-55	1.6mm	300mm	¥5,050
01-063-24	1.8mm	300mm	¥5,050
01-063-25	2.0mm	300mm	¥5,050
01-063-26	2.4mm	300mm	¥5,050
01-063-27	3.0mm	300mm	¥5,050
01-130-60	4.0mm	300mm	¥5,050

■全長150mm

商品コード	径	全長	価格
01-130-10	0.8mm	150mm	¥5,050
01-130-11	1.0mm	150mm	¥5,050
01-130-12	1.2mm	150mm	¥5,050
01-130-13	1.4mm	150mm	¥5,050
01-130-14	1.5mm	150mm	¥5,050
01-130-15	1.6mm	150mm	¥5,050
01-130-16	1.8mm	150mm	¥5,050
01-130-17	2.0mm	150mm	¥5,050
01-130-18	2.4mm	150mm	¥5,050

■両尖(10本入)

両端形状

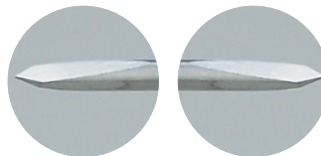

■全長300mm

商品コード	径	全長	価格
01-132-50	0.8mm	300mm	¥5,050
01-065-11	1.0mm	300mm	¥5,050
01-065-12	1.2mm	300mm	¥5,050
01-132-53	1.4mm	300mm	¥5,050
01-065-13	1.5mm	300mm	¥5,050
01-132-55	1.6mm	300mm	¥5,050
01-065-14	1.8mm	300mm	¥5,050
01-065-15	2.0mm	300mm	¥5,050
01-065-16	2.4mm	300mm	¥5,050
01-065-17	3.0mm	300mm	¥5,050
01-132-60	4.0mm	300mm	¥5,050

■全長150mm

商品コード	径	全長	価格
01-132-10	0.8mm	150mm	¥5,050
01-132-11	1.0mm	150mm	¥5,050
01-132-12	1.2mm	150mm	¥5,050
01-132-13	1.4mm	150mm	¥5,050
01-132-14	1.5mm	150mm	¥5,050
01-132-15	1.6mm	150mm	¥5,050
01-132-16	1.8mm	150mm	¥5,050
01-132-17	2.0mm	150mm	¥5,050
01-132-18	2.4mm	150mm	¥5,050

田島式キルシュナー鋼線(10本入)

ステンレス鋼製

両端形状

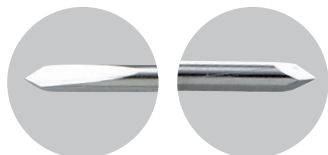

商品コード	径	全長	価格
03-001-81	0.7mm	100mm	¥5,050
03-001-82	1.0mm	120mm	¥5,050
03-001-83	1.2mm	120mm	¥5,050
03-001-85	1.4mm	120mm	¥5,050
03-001-84	1.5mm	120mm	¥5,050
03-001-86	1.6mm	120mm	¥5,050
03-001-87	1.8mm	120mm	¥5,050
03-001-88	2.0mm	120mm	¥5,050

ネジ付鋼線(10本入)

ステンレス鋼製

両端形状

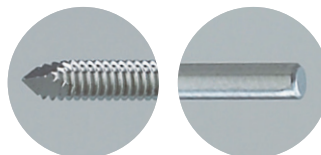

商品コード	径	全長	L寸法	価格
01-063-31	2.0mm	230mm	3cm	¥20,000
01-063-32	2.4mm	230mm	3cm	¥20,000
01-063-33	3.0mm	230mm	3cm	¥20,000
01-063-34	4.0mm	230mm	3cm	¥20,000

●この鋼線を手廻し、または電動ドリルにつけ、骨折の内固定や関節固定術内の固定用に広く応用できます。

- 1) 鋼線の先端3cmの範囲にネジが刻んでありますので固定力が強く、刺入後抜け出したり、深く奥に入り込むことはありません。
- 2) 1cmごとに目盛りがあり、また5cmごとに二重の目盛りがついていますので、鋼線刺入時に深さが読めます。
- 3) 必要な長さだけ刺入し、刺入後は自由に端を切り落せます。

キルシュナー鋼線ゲージ板

ステンレス鋼製

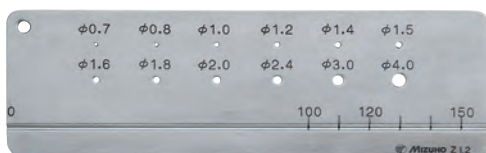

商品コード	仕様	価格
01-064-50	16cm×5cm	¥10,000

スーチャーワイヤー

ステンレス鋼製



01-226-20 ~ 26

商品コード	径	仕様	入数	価格
01-226-20	0.91mm	#20	5m巻	¥8,000
01-226-21	0.71mm	#22	5m巻	¥8,000
01-226-22	0.55mm	#24	5m巻	¥8,000
01-226-23	0.23mm	#34	5m巻	¥8,000
01-226-24	0.19mm	#36	5m巻	¥8,000
01-226-25	0.15mm	#38	5m巻	¥8,000
01-226-26	0.12mm	#40	5m巻	¥8,000

トイカモデル
プレートシステム

S.A.最常用
内固定システム

小動物用
スクリーナー

小動物用
プレート

ロングボルト

脊椎プレート

プレート用
手術器具

鋼線ワイヤー
手術器具

骨鉗子・
整復器

剥離子・起子

鋭匙

骨のみ
ハンマー

リーマー

ロンジユール

鉤

インター
ロッキング

電動ドリル

キルシュナー鋼線用ワンタッチキャップ (5個入)

ステンレス鋼製



1.5mm
01-061-01

3.0mm
01-061-04

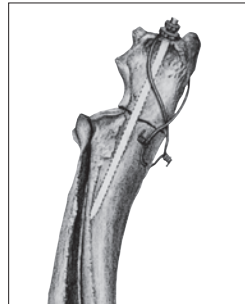

商品コード	仕様	価格
01-138-10	φ0.8用	¥3,000
01-138-11	φ1.0用	¥3,000
01-138-12	φ1.2用	¥3,000
01-138-13	φ1.4用	¥3,000
01-061-01	φ1.5用	¥3,000
01-138-15	φ1.6用	¥3,000
01-138-16	φ1.8用	¥3,000
01-061-02	φ2.0用	¥3,000
01-061-03	φ2.4用	¥3,000
01-061-04	φ3.0用	¥3,000
01-138-20	φ4.0用	¥3,000

●手軽に使用されているキルシュナー鋼線は、その便利さにおいて頻用されていますが、鋼線の切断端の処理に問題があります。

曲げる方法もありますが、骨折部への影響もあり、曲げにくく、不十分になることもあります。皮膚の外に出しておけば感染の危険もあり、処置も要します。そこで、キルシュナー鋼線の切断端部にワンタッチでキャップをする方法が考案されました。

●ワンタッチキャップの窪み部分を専用の鉗子により、カシメ固定して使用します。

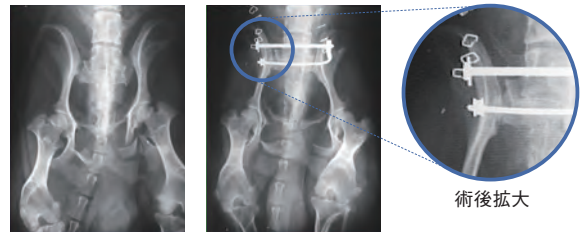

術前

術後

術後拡大

クリンプキルシュナー鋼線カッター

ステンレス鋼製

切断
可能径
2.4mm

商品コード	仕様	価格
01-061-20	230mm	¥90,000

●先端の窪みでφ1.0mm以上のキルシュナー鋼線用ワンタッチキャップをかきしめることができ固定が可能です。
(φ0.8mmのキャップの固定はできません)



【使用例】



ワンタッチキャップをかきしめ…



キルシュナー鋼線を切断

【キャップ把持位置】

キャップ把持位置(正)

キャップ把持位置(誤)



※クラッピングする場合は、正しい位置で把持してください。

強力ピンカッター

ステンレス鋼製



商品コード	全長	価格
01-241-10	57cm	¥270,000

●ハンドル着脱式

切断
可能径
6.3mm

ピンカッター

ステンレス鋼製



商品コード	全長	価格
01-240-00	31.5cm	¥67,000

●刃部に高速度鋼を使用しており、切断能力が高く、径3mmまでの鋼線は1回の加圧で、径4mmまでの鋼線は2回の加圧で切断できます。

切断
可能径
4.0mm

二連関節ピンカッター

ステンレス鋼製



商品コード	全長	価格
01-237-20	21cm	¥45,000

●2〜3回の加圧で切断してください。

切断
可能径
2.0mm

米式ワイヤーカッター兼プライヤー

ステンレス鋼製



商品コード	全長	価格
01-235-10	17cm	¥98,000

切断
可能径
1.6mm

ワイヤーカッター兼プライヤー超硬刃付

ステンレス鋼製



商品コード	全長	価格
01-238-10	21cm	¥40,000

切断
可能径
1.5mm

トイカッター
プレートシステム

5A適合用
内固定システム

小動物用
スクリーパー

小動物用
プレート

ロングボルト

脊椎プレート

プレート用
手術器具

鋼線ワイヤー
手術器具

骨鉗子・
整復器

剥離子・起子

鋭匙

骨のみ
ハンマー

リーマー

ロンジユール

鉤

インター
ロッキングナイフ

電動ドリル

田島式 K鋼線カッター

ステンレス鋼製

商品コード	全長	価格
03-001-59	18cm	¥60,000



切断
可能径
1.5mm

M式ワイヤーカッター兼プライヤー 溝入り

ステンレス鋼製

商品コード	全長	仕様	価格
01-236-11	17cm	溝入り	¥20,000



切断
可能径
1.2mm



溝がある事で、キルシュナー鋼線を縦方向に把持できます。



細径のキルシュナー鋼線を把持し押し込む事で曲げ操作が行えます。

ワイヤーカッター

ステンレス鋼製

商品コード	全長	価格
01-239-10	15cm	¥15,000



切断
可能径
1.0mm

トイカツマル
プレートシステム
5A骨接合用
内固定システム
小動物用
スクリュー
小動物用
プレート
ロングホルド
脊椎プレート
プレート用
手術器具
鋼線ワイヤー
手術器具
骨鉗子・
整復器
剥離子・起子
鋭匙
骨のみ・
ハンマー
リーマー
ロンジユール
鉤
インナー
ロッキングネイル
電動ドリル

田島式 縫合用鋼線鉗

ステンレス鋼製



商品コード	全長	価格
03-001-34	11cm	¥11,000

切断
可能径
0.23mm
軟線

ハンドチャック(チャックハンドル付)

ステンレス鋼・
アルミ合金製



商品コード	全長	価格
01-521-00	20cm	¥47,000

●把柄のセンターはトンネル穴になっています。ドリルあるいはピン類を差し込んでチャックできます。

把持
可能径
**0.7~6.0
mm**

微小骨鋼線刺入子(ピンバイス)

ステンレス鋼製



商品コード	全長	価格
03-028-18	13cm	¥35,000

●把柄のセンターはトンネル穴になっています。キルシュナー鋼線刺入に用います。片手で使用することができ、反対の手で固定しようとする部分を保持することができます。

把持
可能径
**0.4~1.2
mm**

田島式 ピンバイス

ステンレス鋼製

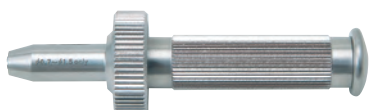

商品コード	全長	価格
03-001-53	10.5cm	¥20,000

●短いキルシュナー鋼線を把持するのに適しています。

把持
可能径
**0.7~1.5
mm**

トイカモデル
プレートシステム

SA
縫合用
内固定システム

小動物用
スクリーナー

小動物用
プレート

ロングボルト

脊椎プレート

プレート用
手術器具

鋼線ワイヤー
手術器具

骨鉗子・
整復器

剥離子・起子

鋭匙

骨のみ
ハンマー

リーマー

ロンジュール

鉤

インサー
ワキグネール

電動ドリル

チップ付ヤング鉗子

動物用

ステンレス鋼製

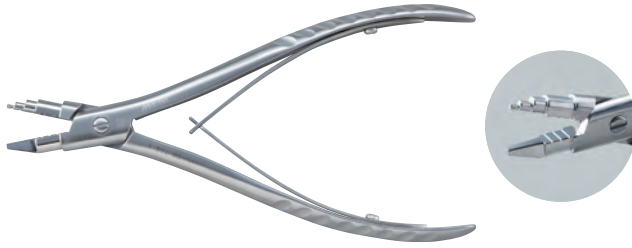

ヤング鉗子を支点にしてキルシュナー鋼線の曲げ操作をする事で、キルシュナー鋼線周囲の骨に加わる力を軽減します。

商品コード	全長	価格
51-516-03	18.4cm	¥98,000

- 鋼線を丸く曲げるのに適した器具です。
- 先端にチップを付け把持した鋼線が滑りにくいよう改良しました。



ヤング鉗子を捻り、キルシュナー鋼線を曲げる



曲げたキルシュナー鋼線をつかみ直しさらに捻り曲げる。

丸めた先端を直角に折り曲げた後、骨面に引き寄せる。

田島式ペンチ

ステンレス鋼製



商品コード	全長	価格
03-001-58	13cm	¥30,000

- キルシュナー鋼線を適当な形に折り曲げたり、特に抜釘する際によく把持できるように工夫されています。

米式ペンチ

ステンレス鋼製



商品コード	全長	価格
01-176-10	16.5cm	¥75,000

- 鋼線抜取に用いると便利です。先端細型の強い把持力が得られるペンチです。

トイカツアル
プレートシステム
5A骨板用
内固定システム
小動物用
スクリーパー
小動物用
プレート
ロングホルト
脊椎プレート
プレート用
手術器具
鋼線ワイヤー
手術器具
骨鉗子・
整復器
剥離子・起子
鋭匙
骨のみ
ハンマー
リーマー
ロンジュール
鉤
インナー
ロッキング
電動ドリル

骨鉗子・整復器

モスキート改良型プレート骨把持鉗子

動物用

ステンレス鋼製

商品コード	全長	価格
51-533-01	12cm	¥28,000



コッヘル改良型プレート骨把持鉗子

動物用

ステンレス鋼製

商品コード	全長	価格
51-533-02	14.5cm	¥28,000



コッヘル改良型プレート骨把持鉗子の使用例



大腿骨頭頸部骨折の整復



腸骨骨折の整復

ドリルガイド付骨片把持鉗子

動物用

ステンレス鋼製

商品コード	全長	価格
51-529-01	12cm	¥52,000



脛骨近位端骨折へのドリルガイド付骨片把持鉗子の使用例



ドリルガイド付骨片把持鉗子(頭部回転式)

動物用

ステンレス鋼製

商品コード	全長	価格
51-529-02	12cm	¥60,000

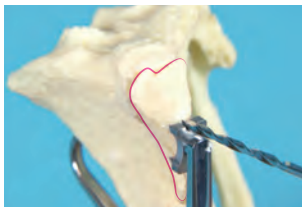

脛骨稜骨折(小骨片)へのドリルガイド付骨把持鉗子(頭部回転式)の使用例

トイカマフル
プレートシステム

S/A接合用
内固定システム

小動物用
スクリーパー

小動物用
プレート

ロングボルト

脊椎プレート

プレート用
手術器具

鋼線ワイヤー
手術器具

骨鉗子・
整復器

剥離子・起子

鋭匙

骨のみ
ハンマー

リーマー

ロンジュール

鉤

インサー
モキングナイフ

電動ドリル

指骨把持鉗子

ステンレス鋼製

商品コード	全長	仕様	価格
03-028-28	12cm	大	¥35,000
03-028-29	12cm	小	¥35,000

【原寸大】

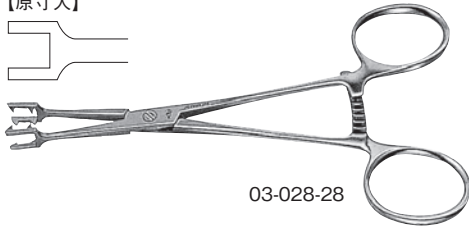

03-028-28

【原寸大】

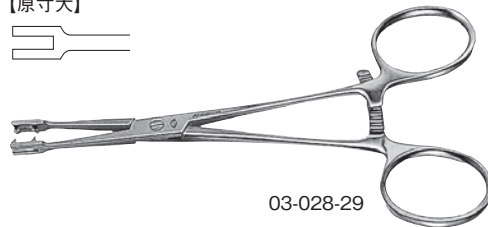

03-028-29

小骨把持鉗子

ステンレス鋼製

商品コード	全長	価格
01-250-00	12.5cm	¥40,000



新大指骨 骨把持鉗子

ステンレス鋼製



A

03-050-27

360°可動式

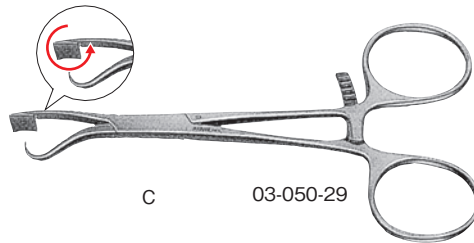

C

03-050-29

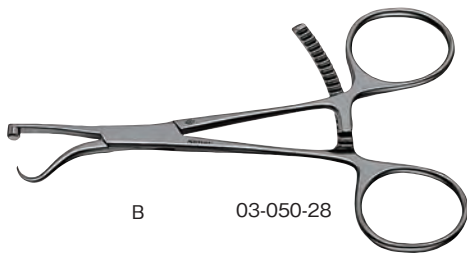

B

03-050-28

360°可動式

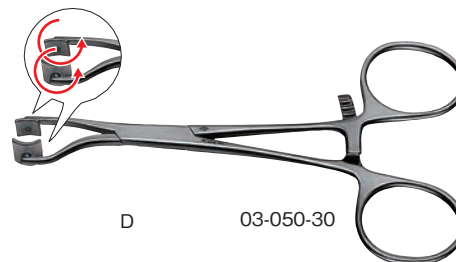

D

03-050-30

商品コード	全長	仕様	価格
03-050-27	10cm	A	¥80,000
03-050-28	12cm	B	¥80,000
03-050-29	12cm	C	¥80,000
03-050-30	12cm	D	¥80,000

ウルリッヒ骨把持鉗子ミニ

動物用

ステンレス鋼製



グリップ部は軽量化を図っています。



【原寸大】

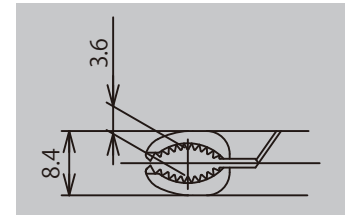

商品コード	全長	価格
51-532-00	16cm	¥95,000

●トイ犬種の橈骨整復に特化した骨把持鉗子。

整復用鉗子

ステンレス鋼製



商品コード	全長	価格
41-524-00	14cm	¥30,000

トイカッター
プレートシステム

5A骨接合用
内固定システム

小動物用
スクレイパー

小動物用
プレート

ロングボルト
脊椎プレート

プレート用
手術器具

鋼線ワイヤー
手術器具

骨鉗子・
整復器

剥離子・起子

鋭匙

骨のみ
ハンマー

リーマー

ロンジユール

鉤

インター
ロッキングネイル

電動ドリル

スクリュー支点型骨整復鉗子

動物用

ステンレス鋼製

腸骨骨折の整復への
スクリュー支点型骨整復鉗子の使用例

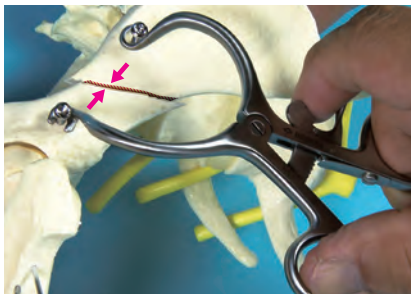
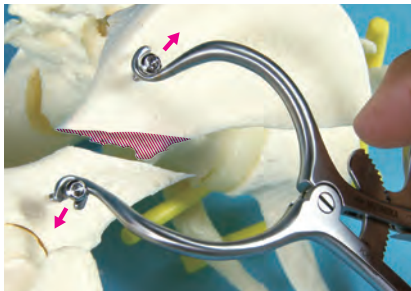

商品コード	仕様	全長	価格
51-500-11	左支点	10.2cm	¥80,000
51-500-12	右支点	10.2cm	¥80,000



51-500-11



左支点



51-500-12



右支点

骨折部整復維持器

動物用

ステンレス鋼製

大腿骨遠位端骨折への
骨折部整復維持器の使用例

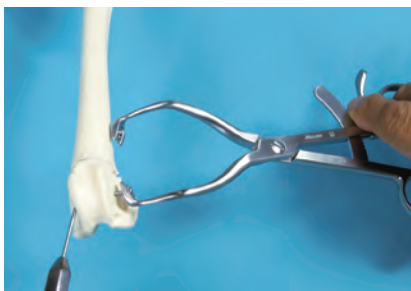

商品コード	全長	価格
51-500-21	19cm	¥90,000

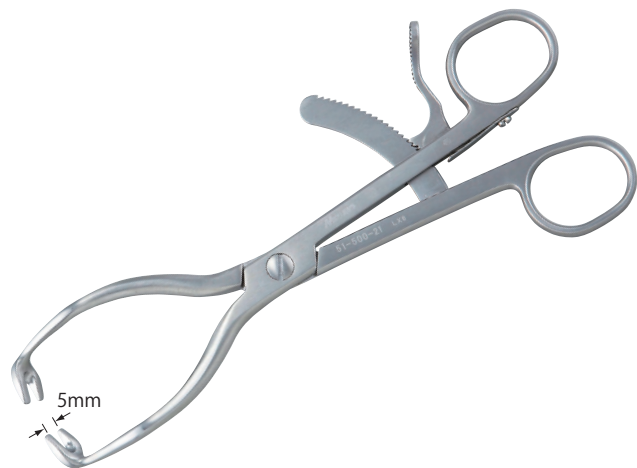

骨折部整復維持器を用い骨折端を合わせた状態を保持し、大腿骨遠位端内側よりピンを刺入し固定。その後プレート固定を施す。

トイカツタブル
プレートシステム
5mm長専用
内固定システム
小動物用
スクリュー
小動物用
プレート
ロングホルト
脊椎プレート
プレート用
手術器具
鋼線ワイヤー
手術器具
骨鉗子・
整復器
剥離子・起子
鋭匙
骨のみ・
ハンマー
リーマー
ロンジュール
鉤
インサー
ロキダグネイル
電動ドリル

骨折部整復牽引器

動物用

ステンレス鋼製

商品コード	全長	価格
51-500-31	17.4cm	¥90,000

大腿骨遠位端骨折への骨折部整復牽引器の使用例



大腿骨遠位端及び骨折端外側に足掛りとなるスクリューを2本留置し、骨折部整復牽引器をスクリューに掛け、回す事により骨折端を合わせる。

肩関節脱臼の整復への使用例



上腕骨に足掛りとなるスクリューを刺入し、骨折部整復牽引器の片方の腕をスクリューに掛け、もう一方を肩峰に掛ける。テコの原理を応用し、上腕骨側を引き上げ関節をはめ込む。

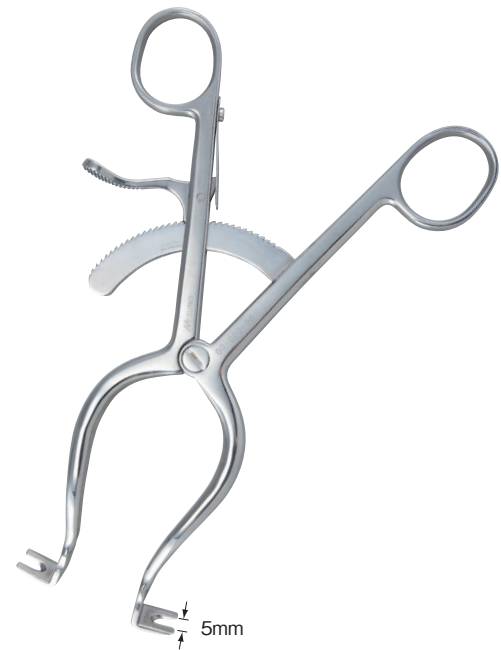

トイカッパ
プレートシステム
5A 骨接合用
内固定システム
小動物用
スクリーパー
小動物用
プレート
ロングボルト
脊椎プレート
プレート用
手術器具
鋼線ワイヤー
手術器具
骨鉗子・
整復器
剥離子・起子
鋭匙
骨のみ
ハンマー
リーマー
ロンジユール
鉤
インナー
ロッキング
電動ドリル

若杉式骨整復器

ステンレス鋼製



開口幅

商品コード	全長	幅	仕様	価格
41-500-01	26cm	開口幅 12.5cm	大	¥154,000
41-500-02	20cm	開口幅 11.0cm	中	¥154,000
41-500-03	13cm	開口幅 9.0cm	小	¥154,000

●小動物の骨折整復に役立つ手術器具です。

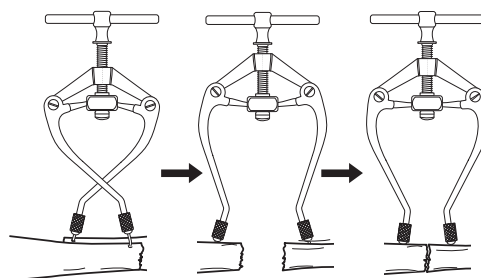

骨折整復把持鉗子

ステンレス鋼製



01-296-01



01-296-02



01-296-03



01-296-04

商品コード	全長	幅	仕様	価格
01-296-01	21.5cm	開口幅 8cm	大	¥90,000
01-296-02	18.5cm	開口幅 6cm	小	¥90,000
01-296-03	21.5cm	開口幅 8cm	ストッパー付 大	¥120,000
01-296-04	18.5cm	開口幅 6cm	ストッパー付 小	¥120,000

●ストッパーのあるタイプの鉗子は骨粗鬆度が強い場合に、またストッパーのないタイプの鉗子は、経皮的な固定の際に向いています。

●サイズは大小2種類があり、関節の大きさや骨片の大きさ・部位により選択できます。



剥離子・起子

剥離子

動物用

ステンレス鋼製



商品コード	全長	価格
51-510-01	14cm	¥20,000

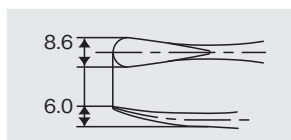

水野氏両頭骨膜起子

ステンレス鋼製



【原寸大】

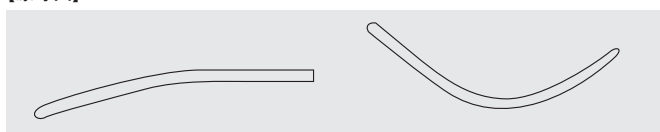

商品コード	全長	価格
02-035-00	20cm	¥10,000

●骨膜を骨から剥離するのに用います。

東氏骨膜剥離子

ステンレス鋼製



【原寸大】



商品コード	全長	価格
02-036-00	21cm	¥10,000

田島式 単鈍鉤・エレバトリウム

ステンレス鋼製



幅4.8mm

商品コード	全長	価格
03-001-52	18cm	¥10,000

●単鈍鉤は、主として特定の腱を引っかけて引くために用います。
鈍端のエレバトリウムは、骨膜起子として用います。

田島式 エレバ・ラスパ

ステンレス鋼製



幅6.0mm

幅4.3mm

商品コード	全長	価格
03-001-60	18cm	¥12,000

エレバ・ラスパトリウム

ステンレス鋼製



商品コード	全長	価格
03-002-12	18cm	¥25,000

トイカマフル
プレートシステム

S/A
接合用
内固定システム

小動物用
スクリーパー

小動物用
プレート

ロングボルト
脊椎プレート

プレート用
手術器具

鋼線ワイヤー
手術器具

骨鉗子・
整復器

剥離子・起子

鋭匙

骨のみ
ハンマー

リーマー

ロンジユール

鉤

インター
ロッキングナイフ

電動ドリル

エレバトリウム (3mm・5mm)

ステンレス鋼製



幅3mm

幅5mm

商品コード	全長	価格
03-002-13	18cm	¥23,000

本島氏両頭骨膜剥離子

ステンレス鋼製



商品コード	全長	価格
01-361-01	21cm	¥15,000
01-361-02	14cm	¥15,000

●両端に湾曲を持った刃を有していて、棘突起などでの骨面に沿った骨膜剥離をするのに便利です。

ボーンレトラクター

ステンレス鋼製



03-001-67

03-001-68

商品コード	全長	価格
03-001-67	15.3cm	¥28,000
03-001-68	12.0cm	¥28,000

鋭匙

生田式両頭鋭匙

ステンレス鋼製

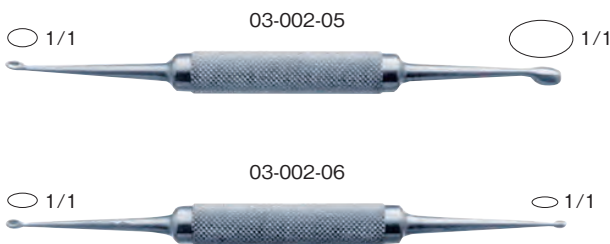

03-002-05

03-002-06

商品コード	全長	仕様	価格
03-002-05	16cm	大2.5×4.0mm / 5.0×8.5mm	¥50,000
03-002-06	16cm	小2.0×4.0mm / 1.5×3.5mm	¥50,000

ホルクマン氏両頭鋭匙

ステンレス鋼製



商品コード	全長	仕様	価格
01-386-01	16cm	3×5mm / 4×6mm	¥30,000
01-386-02	16cm	5×8mm / 6×9mm	¥30,000

【原寸大】

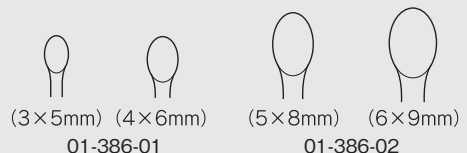

骨のみ・ハンマー

京大式手術のみ

ステンレス鋼製

両刃

商品コード	仕様	刃幅	全長	価格
01-393-05	両刃	10mm	17cm	¥20,000
01-393-07	両刃	7mm	17cm	¥20,000
01-393-09	両刃	5mm	17cm	¥20,000
01-393-11	両刃	4mm	17cm	¥20,000
01-393-13	両刃	3mm	17cm	¥20,000
01-393-15	両刃反型	5mm	17cm	¥20,000
01-393-16	両刃反型	3mm	17cm	¥20,000

片刃

商品コード	仕様	刃幅	全長	価格
01-393-06	片刃	10mm	17cm	¥20,000
01-393-08	片刃	7mm	17cm	¥20,000
01-393-10	片刃	5mm	17cm	¥20,000
01-393-12	片刃	4mm	17cm	¥20,000
01-393-14	片刃	3mm	17cm	¥20,000



01-393-09



01-393-14

●両刃 【原寸大】

10mm 7mm 5mm 4mm 3mm

●片刃 【原寸大】

10mm 7mm 5mm 4mm 3mm

●両刃反型 【原寸大】

5mm 3mm

田島式 オステオトーム

ステンレス鋼製



03-001-61



03-001-62

商品コード	刃幅	全長	価格
03-001-61	10mm	15cm	¥30,000
03-001-62	5mm	15cm	¥30,000

刃先形状

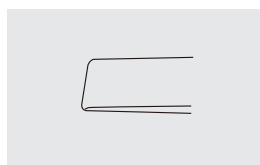

生田式指骨用骨のみ

ステンレス鋼製



03-002-07

商品コード	刃幅	全長	価格
03-002-07	2mm	16cm	¥50,000
03-002-08	4mm	16cm	¥50,000
03-002-09	6mm	16cm	¥50,000
03-002-10	10mm	16cm	¥50,000

トイカモデル
プレートシステム

SA
骨髄用
内固定システム

小動物用
スクリーパー

小動物用
プレート

ロングボルト

脊椎プレート

プレート用
手術器具

鋼線ワイヤー
手術器具

骨鉗子・
整復器

剥離子・起子

鋭匙

骨のみ・
ハンマー

リーマー

ロンジユール

鉤

インター
ロッキングネイル

電動ドリル

ステンレスハンマー

動物用 ステンレス鋼製

商品コード	仕様	全長	A	B	価格
01-412-01	大	24.5cm	6.7cm	φ30	¥30,000
01-412-02	小	18cm	4.6cm	φ20	¥25,000

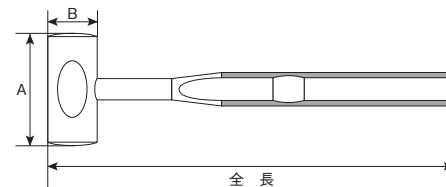

ナイロンハンマー

頭部：耐熱硬質ナイロン製
柄：アルミ合金製

商品コード	仕様	全長	A	B	価格
01-413-01	大	26.0cm	9.3cm	φ36	¥30,000
01-413-02	小	24.0cm	7.7cm	φ31	¥25,000
03-002-04	極小	18.5cm	7.2cm	φ26	¥21,000

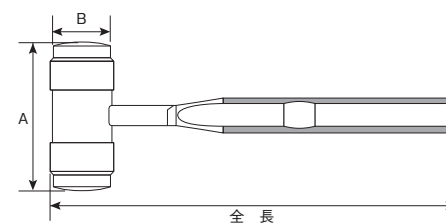

トイカツアル
プレートシステム
SA骨接合用
内固定システム
小動物用
スクリーナー
小動物用
プレート
ロングボルト
脊椎プレート
プレート用
手術器具
鋼線ワイヤー
手術器具
骨鉗子・
整復器
剥離子・起子
鋭匙
骨のみ
ハンマー
リーマー
ロンジユール
鉤
インター
ロキングネイル
電動ドリル

リーマー

ハンドリーマー

動物用

ステンレス鋼製



ペットサイズに適合した髄腔リーマー

みなとよこはま動物病院 理事長 永岡勝好先生 開発協力

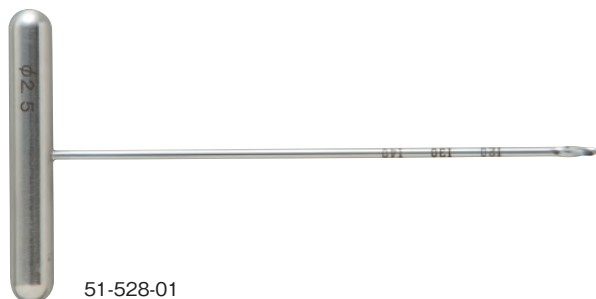

商品コード	径	全長	価格
51-528-01	φ2.5mm	120mm	¥28,000
51-528-02	φ3.0mm	120mm	¥28,000
51-528-03	φ3.5mm	120mm	¥28,000
51-528-04	φ4.0mm	120mm	¥28,000

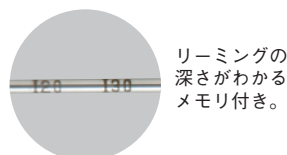

リーミングの深さがわかるメモリ付き。

- 1 どんぐり状の先端は、リーミング性能を高めるだけでなく、皮質骨を貫通させる危険性を減少させ、軟部組織の損傷を軽減させます。
- 2 T字型のグリップは握りやすく、わずかな手動力でリーミングを可能にします。
- 3 丸軸シャフトにはわずかな柔軟性を持たせてあるので、髄腔内に沿ったリーミングが可能となり、髄内進行をサポートします。
- 4 先端サイズは、φ2.5mm、3.0mm、3.5mm、4.0mmの4種類をラインナップ。

膝蓋骨脱臼滑車溝造深術(トンネルリセッション)

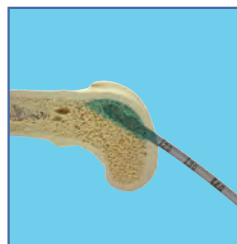

軟骨下骨下を滑車溝に平行に滑車の近位までリーミングする。

鋭匙でさらに滑車下(軟骨下骨下)の余剰な海面骨を掻き出す。

滑車稜の内側を滑車稜に平行にしてオシレートソーもしくはハンドソーにてのこぎり目を入れ、軟骨溝の底面を陥凹しやすくした後、下骨を押し込む。

トイカプセル
プレートシステム

5A最長用
内固定システム

小動物用
スクロイヤー

小動物用
プレート

ロングボルト

脊椎プレート

プレート用
手術器具

鋼線ワイヤー
手術器具

骨鉗子・
整復器

剥離子・起子

鋭匙

骨のみ
ハンマー

リーマー

ロンジュール

鉤

インナー
ロッキングネイル

電動ドリル

ロンジュール



側弯丸のみ鉗子 MZ-MODEL

動物用 ステンレス鋼製

商品コード	先端幅	全長	価格
51-513-11	1.5mm	17cm	¥80,000
51-513-12	2.5mm	17cm	¥80,000
51-513-13	3.5mm	17cm	¥80,000

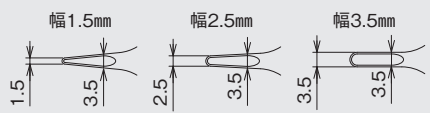
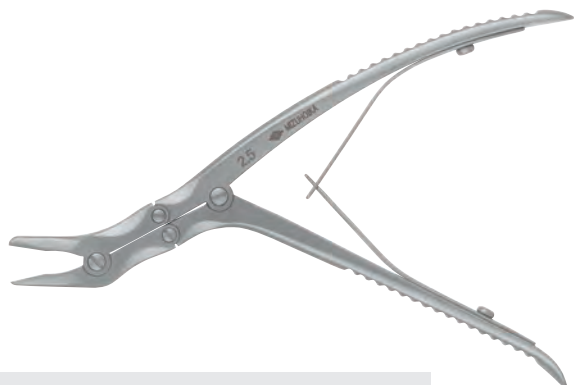

二連関節丸のみ鉗子

動物用 ステンレス鋼製

商品コード	仕様	先端幅	全長	価格
51-513-21	直型	1.5mm	15.5cm	¥80,000
51-513-22	直型	2.5mm	15.5cm	¥80,000
51-513-31	反型	1.5mm	15.5cm	¥80,000
51-513-32	反型	2.5mm	15.5cm	¥80,000

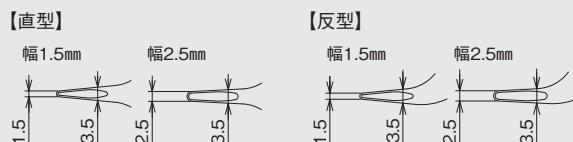

トイカツタル
フレキシシステム
5A最長用
内固定システム
小動物用
スクリーナー
小動物用
プレート
ロングホルト
脊椎プレート
プレート用
手術器具
鋼線ワイヤー
手術器具
骨鉗子・
整復器
剥離子・起子
鋭匙
骨のみ
ハンマー
リーマー
ロンジュール
鉤
インナー
ロキジネール
電動ドリル

指骨形成用骨鉗子

ステンレス鋼製



商品コード	先端幅	全長	価格
03-028-17	2.5mm	14.5cm	¥40,000

【原寸大】

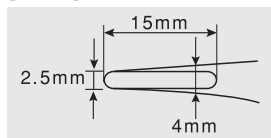

丸のみ鉗子 曲

ステンレス鋼製



商品コード	先端幅	全長	価格
41-513-01	2.5mm	14cm	¥36,000

【原寸大】

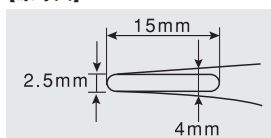

小型丸のみ鉗子 反型

ステンレス鋼製



商品コード	先端幅	全長	価格
01-301-01	2.6mm	15cm	¥40,000
01-301-02	3.0mm	15cm	¥40,000
01-301-03	3.6mm	15cm	¥40,000

【原寸大】

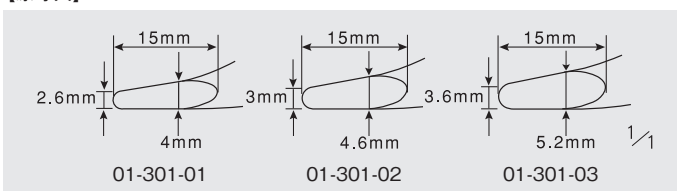

マイクロロンジャー

ステンレス鋼製



07-650-02



07-650-03

商品コード	仕様	全長	価格
07-650-00	直型	19cm	¥32,000
07-650-01	反型	19cm	¥32,000
07-650-02	直型	16cm	¥32,000
07-650-03	反型	16cm	¥32,000

- ピストル型に比べ先端部の安定したコントロールが可能です。
- 通常のケリソンパンチ、リウエル鉗子では刺入しにくい部位に使用できます。
- 特殊スリムシャフトの採用で細部まで届きます。

トイカモデル
プレートシステム

5A
骨接合用
内固定システム

小動物用
スクロージャー

小動物用
プレート

ロングボルト

脊椎プレート

プレート用
手術器具

鋼線ワイヤ
手術器具

骨鉗子・
整復器具

剥離子・起子

鋭匙

骨のみ
ハンマー

リーマー

ロンジュール

鉤

インナー
ロッキングナイフ

電動ドリル

側彎二連関節丸のみ鉗子

ステンレス鋼製



商品コード	先端幅	全長	価格
02-073-02	3.2mm	24cm	¥120,000

【原寸大】

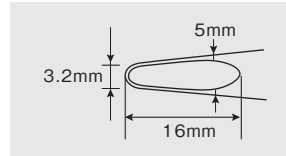

リウエル氏丸のみ鉗子

ステンレス鋼製



商品コード	仕様	先端幅	全長	価格
01-300-01	No.1 直型	5.5mm	18cm	¥40,000
01-300-02	No.1 反型	5.5mm	18cm	¥40,000
01-300-03	No.2 直型	7.0mm	18cm	¥40,000
01-300-04	No.2 反型	7.0mm	18cm	¥40,000
01-300-05	No.3 直型	9.0mm	22cm	¥40,000
01-300-06	No.3 反型	9.0mm	22cm	¥40,000
01-300-07	No.4 直型	11.0mm	22cm	¥40,000
01-300-08	No.4 反型	11.0mm	22cm	¥40,000

【原寸大】

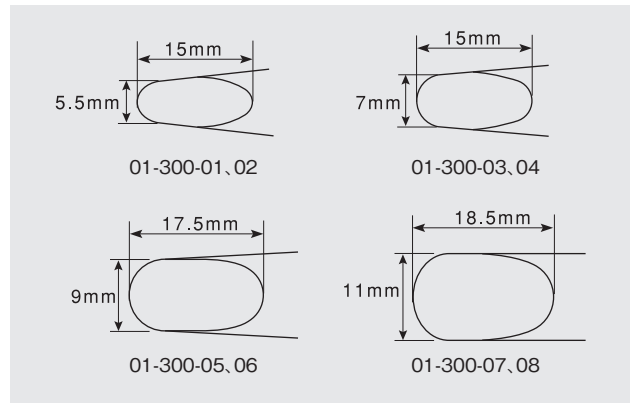

東氏棘状突起切除鉗子

ステンレス鋼製



商品コード	全長	価格
02-085-00	23cm	¥90,000

トイカツタブル
プレートシステム
5ヶ所接合用
内固定システム
小動物用
スクリーナー
小動物用
プレート
ロングホルド
脊椎プレート
プレート用
手術器具
鋼線ワイヤー
手術器具
骨鉗子・
整復器
剥離子・起子
鋭匙
骨のみ・
ハンマー
リーマー
ロンジュール
鉤
インナー
ロキグズネイル
電動ドリル

Tri-D



「3つのD」

1 Detachable

分解しやすく(Detachable)組み立てやすいシンプルな構造で、隅々まで洗浄できます。



2 Durability

新レール機構およびDLCコーティングの採用により、刃部の精密な嵌合かつスムーズな摺動を実現。これにより、シャープな切れ味と滑らかな操作性を長期間維持します。

3 DLC coating

DLCコーティング*を採用したツヤ消しブラックのボディは、耐摩耗性に優れ、術中のハレーション予防にも効果を発揮します。

*Diamond Like Carbon

Tri-Dケリソン骨パンチ 斜型35°

ステンレス鋼製



Tri-Dケリソン骨パンチ 彎曲 斜型35°

ステンレス鋼製



商品コード	先端厚み	刃幅	有効長	価格
02-095-41	1.8mm	1mm	15cm	¥180,000
02-095-42	2.0mm	2mm	15cm	¥180,000
02-095-43	2.5mm	3mm	15cm	¥180,000
02-095-44	3.0mm	4mm	15cm	¥180,000
02-095-45	3.2mm	5mm	15cm	¥180,000
02-095-46	3.5mm	6mm	15cm	¥180,000
02-095-51	1.8mm	1mm	20cm	¥180,000
02-095-52	2.0mm	2mm	20cm	¥180,000
02-095-53	2.5mm	3mm	20cm	¥180,000
02-095-54	3.0mm	4mm	20cm	¥180,000
02-095-55	3.2mm	5mm	20cm	¥180,000
02-095-56	3.5mm	6mm	20cm	¥180,000

商品コード	先端厚み	刃幅	有効長	価格
02-095-62	2.0mm	2mm	15cm	¥180,000
02-095-63	2.5mm	3mm	15cm	¥180,000
02-095-64	3.0mm	4mm	15cm	¥180,000
02-095-72	2.0mm	2mm	20cm	¥180,000
02-095-73	2.5mm	3mm	20cm	¥180,000
02-095-74	3.0mm	4mm	20cm	¥180,000

トイカモデル
プレートシステム

S.A.最常用
内固定システム

小動物用
スクリーパー

小動物用
プレート

ロングボルト

脊椎プレート

プレート用
手術器具

鋼線ワイヤー
手術器具

骨鉗子・
整復器

剥離子・起子

鋭匙

骨のみ
ハンマー

リーマー

ロングジュール

鉤

インター
ロッキングナイフ

電動ドリル

パンチシャフト

ステンレス鋼製

商品コード	刃幅	有効長	仕様	価格
02-100-30	2mm	15cm	斜型35°上向	¥80,000
02-100-31	3mm	15cm	斜型35°上向	¥80,000
02-100-32	4mm	15cm	斜型35°上向	¥80,000
02-100-33	5mm	15cm	斜型35°上向	¥80,000

幅2mm

幅3mm

幅4mm

幅5mm

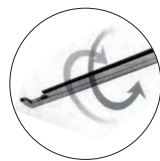

360°
自由回転

- シャフトが360°自由回転するため、パンチの操作に死角が生じることなく使用できます。
- 前方よりの椎体骨棘切除、靭帯骨化の切離など繊細な前方除圧操作に効果的です。
- パンチシャフトとグリップハンドルは着脱方式で、自由にシャフトの交換・着脱ができます。

グリップハンドル

ステンレス鋼製

商品コード	仕様	価格
02-100-50	共用	¥80,000



トイカックナル
プレートシステム
S/A
固定システム
小動物用
スクリー
小動物用
プレート
ロングホルト
脊椎プレート
プレート用
手術器具
鋼線ワイヤ
手術器具
骨鉗子・
整復器
剥離子・起子
鋭匙
骨のみ・
ハンマー
リーマー
ロンジュール
鉤
インナー
ロキグズネイル
電動ドリル

ケリソン骨パンチ 斜型35°上向

ステンレス鋼製

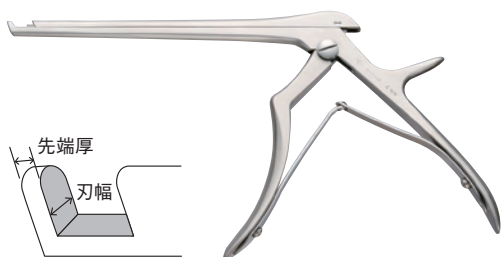

商品コード	先端厚み	刃幅	有効長	価格
02-095-08	1.2mm	1mm	18cm	¥100,000
02-095-01	2.0mm	2mm	15cm	¥100,000
02-095-02	2.5mm	3mm	15cm	¥100,000
02-095-03	3.0mm	4mm	15cm	¥100,000
02-095-04	3.0mm	5mm	15cm	¥100,000
02-095-05	2.5mm	3mm	18cm	¥100,000
02-095-06	3.0mm	4mm	18cm	¥100,000
02-095-07	3.0mm	5mm	18cm	¥100,000

ケリソン骨パンチ 直角上向

ステンレス鋼製



商品コード	先端厚み	刃幅	有効長	価格
02-093-01	1.8mm	2mm	15cm	¥100,000
02-093-02	1.8mm	3mm	15cm	¥100,000
02-093-03	2.2mm	4mm	15cm	¥100,000
02-093-04	2.2mm	5mm	15cm	¥100,000
02-093-05	1.8mm	3mm	18cm	¥100,000
02-093-06	2.2mm	4mm	18cm	¥100,000
02-093-07	2.2mm	5mm	18cm	¥100,000

ケリソン骨パンチ 直角下向

ステンレス鋼製



商品コード	先端厚み	刃幅	有効長	価格
02-094-01	1.8mm	3mm	15cm	¥100,000
02-094-02	2.2mm	4mm	15cm	¥100,000
02-094-03	2.2mm	5mm	15cm	¥100,000
02-094-04	1.8mm	3mm	18cm	¥100,000
02-094-05	2.2mm	4mm	18cm	¥100,000
02-094-06	2.2mm	5mm	18cm	¥100,000

髄核鋭匙鉗子

ステンレス鋼製

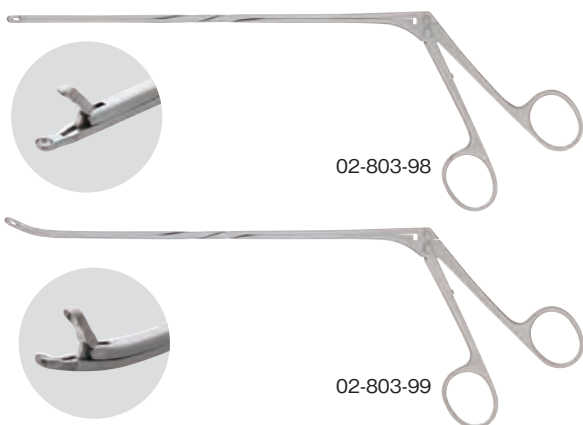

商品コード	仕様	先端幅	有効長	価格
02-803-98	直	2.3mm	19cm	¥130,000
02-803-99	弱弯	2.3mm	19cm	¥130,000

椎間板鋭匙鉗子

ステンレス鋼製



商品コード	仕様	先端幅	有効長	価格
02-084-01	直型	3mm	15cm	¥100,000
02-084-02	直型	4mm	15cm	¥100,000
02-084-03	上向型	3mm	15cm	¥100,000
02-084-04	上向型	4mm	15cm	¥100,000

トイカモデル
ブレインシステム
S.A. 検査用
内固定システム
小動物用
スクリーナー
小動物用
プレート
ロングボルト
脊椎プレート
プレート用
手術器具
鋼線ワイヤー
手術器具
骨鉗子・
整復器
剥離子・起子
鋭匙
骨のみ
ハンマー
リーマー
ロンジユール
鉤
インナー
モーター
電動ドリル

鉤

クライエンビュール型血管兼神経鉤

ステンレス鋼製



商品コード	全長	仕様	価格
07-850-00	19cm	玉付小	¥16,000
07-851-00	19cm	玉付大	¥16,000
07-852-00	18.5cm	玉なし小	¥16,000
07-853-00	18.5cm	玉なし大	¥16,000

●精密な操作を要する部位の神経や血管の剥離や牽引に用いられます。

【原寸大】

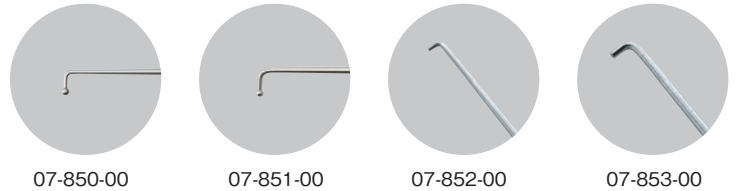

岡大改良型動脈瘤剥離子(先端銀製取換式)

ステンレス鋼・銀製



商品コード	全長	仕様	価格
07-968-00	19cm	スぺアー付	¥25,000

- 軟性で自由に曲げることができ、先端が小球状になっているので、血管を剥離するとき便利です。
- 小球状の銀製先端部がスぺアー交換できるようになっています。布ヤスリで好みの太さに細工することができます。

【原寸大】



岡大改良型銀先ゾンデ(交換用)

銀製

商品コード	全長	価格
07-969-00	4.5cm	¥5,000

ファインソーブレード

ステンレス鋼製



ひとつのブレードを有効活用!

ひとつのブレードを有効活用できる「ファインブレード」は、4つのカットゾーンが分かりやすいように、ブレード盤表面に電解マーキングを施しています。

商品コード	径	価格
05-003-10	6cm	¥4,000

- ミズホギブスカッターM-1、M-2型専用の替刃。
- ※ギブスカッター本体の販売は終了しております。

リーズナブルなコストを実現!

性能や品質とともにコストパフォーマンスを追求し、リーズナブルなコストを実現しました。

PENTA-Nail System

インターロッキングネイル

5つのコンセプト～「PENTA」は「5」を表す接頭語です～

より円滑・確実な手術をサポートするために
5つのコンセプトに注目

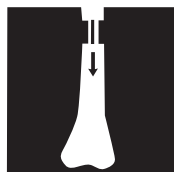

Bone Traction / 骨牽引

スライド式による牽引機構によって、強縮した筋肉であってスムーズに牽引できます。



Leglength Retention / 脚長保持

骨牽引・圧迫機能により、術中の脚長保持がスムーズに行えます。



Bone Reduction / 骨整復

アライメントの調整が取りやすいので、手術がスムーズに行えます。

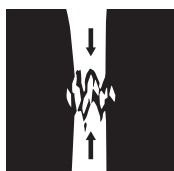

Compression / 圧迫

骨折部に圧力を均等に加えるので骨癒合スピードが早まります。



Rotation Prevention / 回旋防止

横止スクリューによって回旋が防げます。

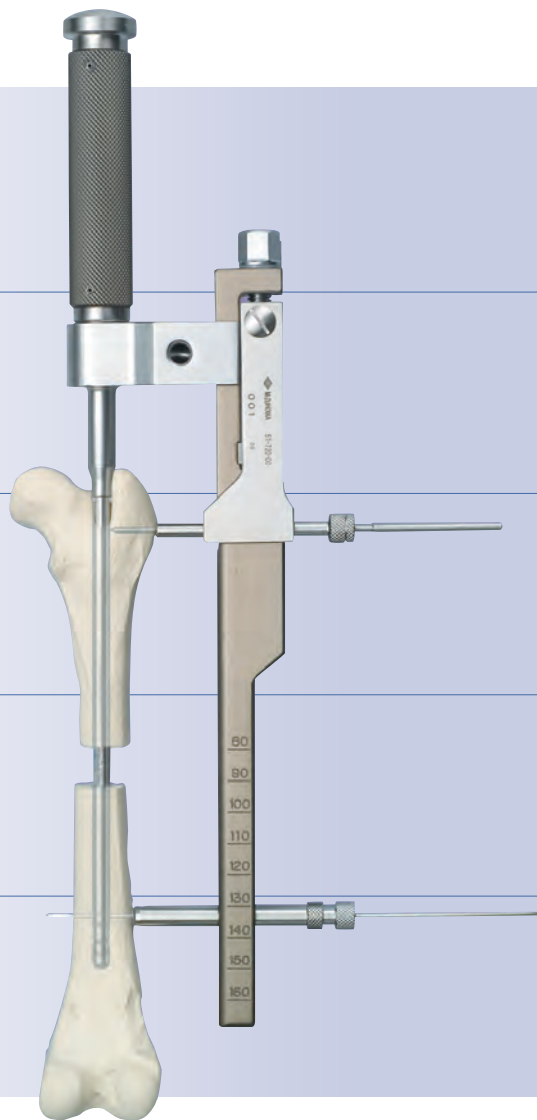

柴犬 6ヶ月 体重7.75kg
大腿骨遠位部骨折

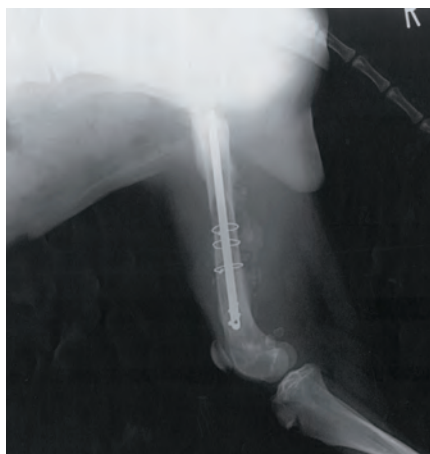

バーニーズ 1才3ヶ月 体重30.5kg
大腿骨粉碎骨折



甲斐犬 2才 体重13.8kg
上腕骨粉碎骨折

- トイカマフル
プレートシステム
- 5A 骨接合用
内固定システム
- 小動物用
スクリーパー
- 小動物用
プレート
- ロングボルト
- 脊椎プレート
- プレート用
手術器具
- 鋼線ワイヤー
手術器具
- 骨鉗子・
整復器
- 剥離子・起子
- 鋭匙
- 骨のみ
ハンマー
- リーマー
- ロンジュール
- 鉤
- インター
ロッキングネイル
- 電動ドリル

インターロッキングネイル

PENTA インプラントセット

動物用

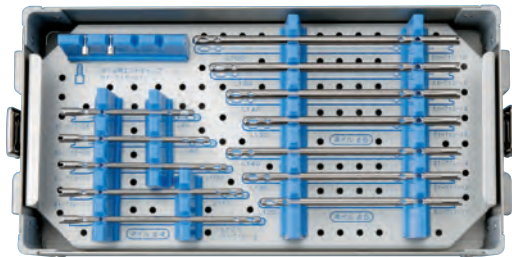

※写真は滅菌ケースを使用した場合の収納例です。

商品コード	全長	スタンダードセット	ベーシックセット
		セット数	セット数
PENTAネイルφ4			
51-710-08	80mm	1	1
51-710-09	90mm	1	1
51-710-10	100mm	1	1
51-710-11	110mm	1	1
51-710-12	120mm	1	1
PENTAネイルφ5			
51-711-12	120mm	1	—
51-711-13	130mm	1	—
51-711-14	140mm	1	—
PENTAネイルφ6			
51-712-13	130mm	1	—
51-712-14	140mm	1	—
51-712-15	150mm	1	—
51-712-16	160mm	1	—

商品コード	全長	スタンダードセット	ベーシックセット
		セット数	セット数
PENTAロッキングスクリューM2.0			
51-716-10	10mm	4	4
51-716-12	12mm	4	4
51-716-14	14mm	4	4
51-716-16	16mm	4	4
51-716-18	18mm	4	4
51-716-20	20mm	4	4
PENTAロッキングスクリューM2.5			
51-717-12	12mm	4	—
51-717-14	14mm	4	—
51-717-16	16mm	4	—
51-717-18	18mm	4	—
51-717-20	20mm	4	—
51-717-22	22mm	4	—
51-717-24	24mm	4	—
51-717-26	26mm	4	—

商品コード	全長	スタンダードセット	ベーシックセット
		セット数	セット数
PENTAネイル用エンドキャップ			
51-715-01	ネイルφ4・5・6用	2	2
ネイル用滅菌ケース			
51-590-51	W309×D152×H73.5mm	1	1
ロッキングスクリュー用滅菌ケース			
51-590-52	W309×D152×H73.5mm	1	1

セット名	価格
PENTAインプラントスタンダードセット (ネイルφ4・5・6mm対応)	¥947,200
PENTAインプラントベーシックセット (ネイルφ4mm対応)	¥552,800

■ ハンドル類(オプション)



51-300-04



01-981-04

商品コード	商品名	価格
51-300-04	マルチハンドル	¥78,000
01-981-04	ワンタッチハンドルA	¥60,000

PENTA インストゥルメントセット

動物用

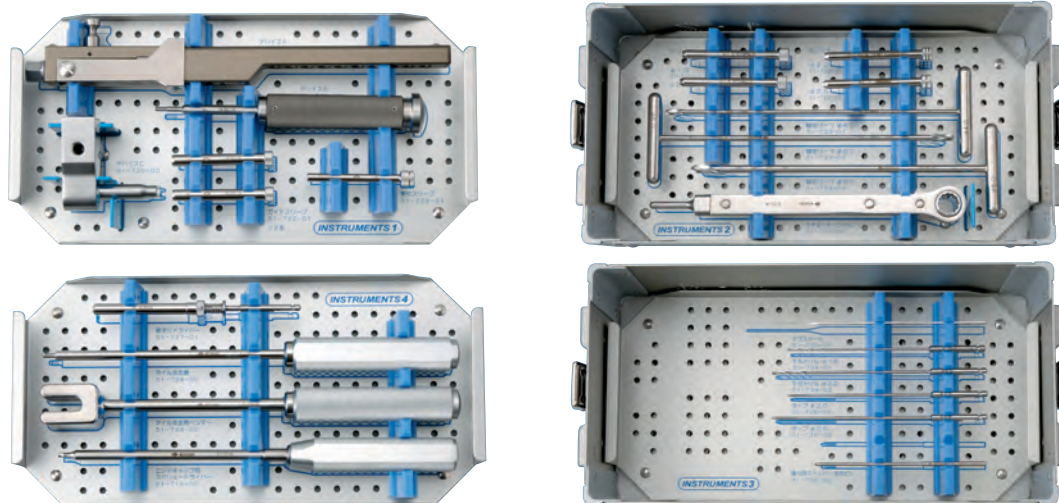

※写真は滅菌ケースを使用した場合の収納例です。

商品コード	仕様	スタンダードセット	ベーシックセット
		セット数	セット数
PENTAネイル打込器(牽引機能付)			
51-720-00	—	1	1
PENTAガイドスリーブ			
51-722-01	6cm	2	2
PENTASリーブ			
51-722-11	φ1.5mm	2	2
51-722-12	φ2.0mm	1	1
51-722-13	φ2.5mm	1	—
PENTA牽引スリーブ			
51-722-21	—	1	1
PENTA牽引用ストッパー付きピン			
51-722-22	—	1	1

商品コード	仕様	スタンダードセット	ベーシックセット
		セット数	セット数
PENTA髓腔リーマ			
51-723-01	φ4mm	1	1
51-723-02	φ5mm	1	1
51-723-03	φ6mm	1	—
PENTA下孔ドリル			
51-724-01	φ1.5mm	1	1
51-724-02	φ2.0mm	1	—
PENTAデブスゲージ			
51-725-01	—	1	1
PENTAタップ			
51-726-01	M2.0用	1	1
51-726-02	M2.5用	1	—

商品コード	仕様	スタンダードセット	ベーシックセット
		セット数	セット数
PENTA骨ネジドライバーシャフト(ヘキサローブ)			
51-727-01	12.5cm	1	1
PENTAラチェットハンドル			
51-721-00	20.5cm	1	1
PENTAネイル除去器			
51-728-00	25cm	1	1
PENTAネイル除去ハンマー			
51-729-00	25cm	1	1
PENTASクリュードライバー(エンドキャップ用)			
51-715-00	28.3cm	1	1
PENTAインストゥルメント用滅菌ケース			
51-590-50	W309xD152xH106.5mm	1	1

セット名	価格
PENTAインストゥルメントスタンダードセット(ネイルφ4・5・6mm対応)	¥2,046,000
PENTAインストゥルメントベーシックセット(ネイルφ4mm対応)	¥1,898,000

PENTA下孔ドリル



商品コード	仕様	価格
51-724-01	φ1.5	¥10,000
51-724-02	φ2.0	¥10,000

PENTAタップ



商品コード	仕様	価格
51-726-01	φ2.0	¥36,000
51-726-02	φ2.5	¥36,000

トイカマフル
プレートシステム
SAA最常用
内固定システム
小動物用
スクリーパー
小動物用
プレート
ロングボルト
脊椎プレート
プレート用
手術器具
手術器具
骨鉗子・
整復器
剥離子・起子
鋭匙
骨のみ
ハンマー
リーマー
ロングジョー
鉤
インナー
電動ドリル

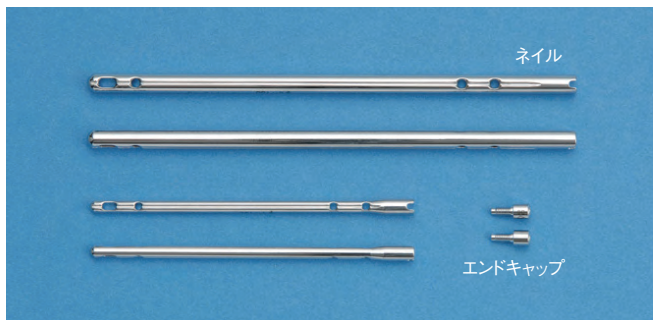

PENTAネイル φ4

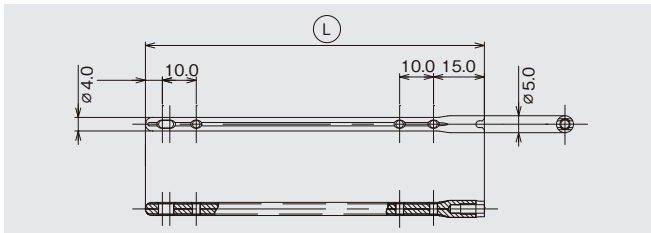

PENTAネイル φ5

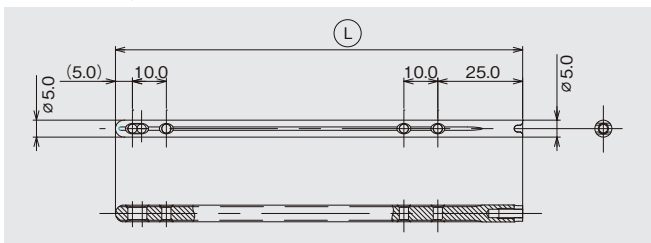

PENTAネイル φ6

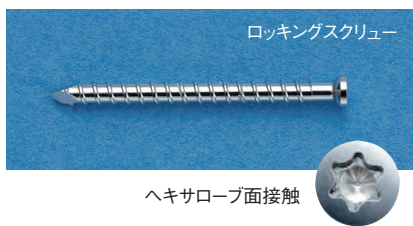
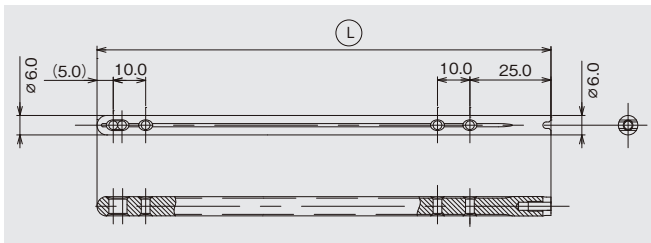

ヘッド部に「ヘキサローブ」を採用
 スクリューヘッド部に、ドライバーのスペリヤカジリを防ぎ、挿入・抜去を容易にする「ヘキサローブレンチング機構」を採用しました。

PENTAロッキングスクリュー2.0

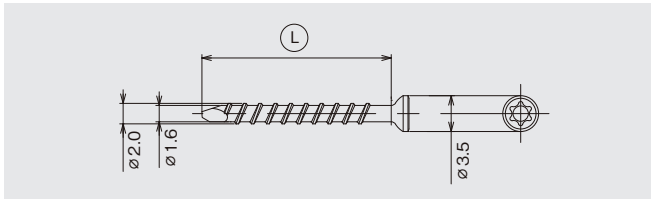

PENTAロッキングスクリュー2.5

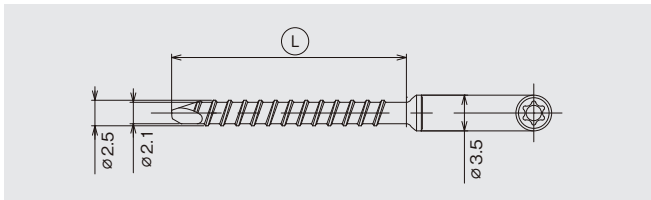

PENTAネイル φ4

商品コード	全長	径	価格
51-710-08	80mm	φ4	¥28,000
51-710-09	90mm	φ4	¥28,000
51-710-10	100mm	φ4	¥28,000
51-710-11	110mm	φ4	¥28,000
51-710-12	120mm	φ4	¥28,000

PENTAネイル φ5

商品コード	全長	径	価格
51-711-12	120mm	φ5	¥28,000
51-711-13	130mm	φ5	¥28,000
51-711-14	140mm	φ5	¥28,000

PENTAネイル φ6

商品コード	全長	径	価格
51-712-13	130mm	φ6	¥28,000
51-712-14	140mm	φ6	¥28,000
51-712-15	150mm	φ6	¥28,000
51-712-16	160mm	φ6	¥28,000

エンドキャップ

商品コード	商品名	価格
51-715-01	PENTAネイル用エンドキャップ	¥12,000

PENTAロッキングスクリュー2.0 (ネイルφ4用)

商品コード	全長	価格
51-716-10	10mm	¥6,200
51-716-12	12mm	¥6,200
51-716-14	14mm	¥6,200
51-716-16	16mm	¥6,200
51-716-18	18mm	¥6,200
51-716-20	20mm	¥6,200

PENTAロッキングスクリュー2.5 (ネイルφ5・6用)

商品コード	全長	価格
51-717-12	12mm	¥6,200
51-717-14	14mm	¥6,200
51-717-16	16mm	¥6,200
51-717-18	18mm	¥6,200
51-717-20	20mm	¥6,200
51-717-22	22mm	¥6,200
51-717-24	24mm	¥6,200
51-717-26	26mm	¥6,200

電動ドリル

プリマド2 製品ラインナップ

Primado2 Product

製造販売元:株式会社ナカニシ

Line Up

アタッチメント/ハンドピース



WCA
PCA



JCA-1



JCA-2



ACA



SSA



PD-SA-R



PD-2SDM



PD-2ADM



P200-SAG



P200-REC



P200-OSC

各種アタッチメントの交換で
多様な外科手術に対応します。



ワイヤービンドライバー
P200-WPD



P200-HMH



P200-HMH-HS

ハイトルクモーター



P200-BMH



P200-BMH-HS

ボーンソーモーター



プリマド2 コントロールユニット



フットコントロール

- トイカッター
ブレイクシステム
- SA
固定システム
- 小動物用
スクリーパー
- 小動物用
ブレイト
- ロングボルト
脊椎ブレイト
- ブレイト用
手術器具
- 鋼線ワイヤー
手術器具
- 骨鉗子・
整復器
- 剥離子・起子
- 鋭匙
- 骨のみ
ハンマー
- リーマー
- ロンジユール
- 鉤
- インター
ロッキングナイフ
- 電動ドリル

プリマド2

Primado 2

Total Surgical System

6.5インチ液晶タッチパネルに、使用頻度の高いボタンを集約しました。操作性の高いパネルは、スムーズなオペレーションを可能にし、誤操作のリスクを低減します。設置場所を選ばないコンパクトボディでありながら、2本のモーターハンドピースを接続でき、切替も簡単に行う事ができます。



プリマド2 コントロールユニット

製品名 プリマド2コントロールユニット (100V)
 製品番号 P200-CU-100
 標準価格 ¥1,480,000
 セット内容 コントロールユニット、イリゲーションボール、電源コード

■コントロールユニット

仕様	
最大注水量	75mL/min
電源	AC100V 50/60Hz
質量	6.9kg
寸法	W278×D268×H160mm
定格入力	65VA

※上記標準価格は本体コントロールユニットのみの価格となります。
 様々な症例内容や術者のニーズにお応えできるように、モーターやアタッチメントは全て単品の販売をしております。

特長-プリマド2

■豊富なオプションメニュー

コントロールユニット、フットコントロール、モニターハンドピース、アタッチメントをオペレーターの好みに合わせた設定が可能です。

■コントロールユニット

- 明るさ調整 ●操作音のボリューム調整
- 言語選択 (日本語、英語、ドイツ語、フランス語、スペイン語、イタリア語)

■モーターハンドピース

- アクセル調整 (最高回転数になるまでの時間を調整可能/10%ごと)
- ブレーキ調整 (停止するまでの時間を調整可能/10%ごと)
- トルク調整 (トルクを調整可能/10%ごと)
- オシレート数調整 (ワイヤービンドライバーのみオシレート数を調整可能/1~5回)

■アタッチメント

- アタッチメント選択 (使用するアタッチメントを選択する事で適正な回転数を表示)

■モーターハンドピースの自動認識

4種類のモーターハンドピースを自動認識し、それぞれモデル名や回転数を表示します。

■イリゲーションポンプを標準装備

最大75ml/minの注水が可能で、様々なニーズに対応する細かい設定も可能です。



■3分割のタッチパネル

■メインパネル

スピード調整、注水量調整、回転方向、プライミング (送水機能) など使用頻度の高い機能をメインパネルに表示します。

■サブパネル

各フットコントロールボタンに割り当てられた機能を、サブパネルに常に表示し誤動作を防止します。

■ミニパネル

オプション設定ボタンを表示します。

■ラストメモリー機能

オプション設定した場合、最後の設定を記憶していますので、次に使用する際に前回設定した状態から使用することが可能で、毎回の設定の必要がありません。(アタッチメント選択は記憶されません)



プリマド2 フットコントロール

Primado2 Foot Control

シングルタイプ(1ボタン)、マルチタイプ(3ボタン)の2種類のラインナップを取り揃えました。
それぞれのボタンに、様々な機能を割り当てることができ、幅広いニーズに対応しています。
また、十分なストロークのあるオープンペダルデザインは、足元の操作を繊細かつ容易にしました。



■各ボタンにお好みの機能を割り当て可能

〈機能一覧〉

- ON/OFFの切替
- モーターハンドピースの切替 (A⇔B)
- 回転速度の切替 (30%⇒デフォルト⇒100%のローテーション)
- 回転方向の切替
- イリゲーションのON/OFF切替
- Flush (100%の注水)
- Disable (未設定)



プリマド2 フットコントロール(シングル)

製品番号 FC-73
標準価格 ¥250,000

- 1ペダル、1ボタン
- スピードコントロール:
バリエーション
- 保護等級:IPX8



プリマド2 フットコントロール(マルチ)

製品番号 FC-74
標準価格 ¥350,000

- 1ペダル、3ボタン
- スピードコントロール:
バリエーション
- 保護等級:IPX8

- トイカッパ
プレートシステム
- S.A. 撮合用
内固定システム
- 小動物用
スクリーナー
- 小動物用
プレート
- ロングボルト
- 脊椎プレート
- プレート用
手術器具
- 鋼線ワイヤー
手術器具
- 骨鉗子・
整復器
- 剥離子・起子
- 鋭匙
- 骨のみ
ハンマー
- リーマー
- ロンジュール
- 鉤
- インナー
ロッキングネール
- 電動ドリル

プリマド2 ワイヤープインドライバー

Primado2 Wire Pin Driver

多機能・高性能を兼ね備えた プリマド2 ワイヤープインドライバー

小動物整形外科分野におけるワイヤリング/ピンニング/ドリリング/骨切術と、多種多様なニーズに対応可能な高性能・多機能ハンドピースです。
(ハンドスイッチ/オシレーティング機能付)



プリマド2ワイヤープインドライバー

製品番号 P200-WPD

標準価格 ¥760,000

仕様	
回転速度	Max. 1,200min ⁻¹

※ご使用时、本体(プリマド2)が必要になります。
■各種アタッチメントは別売りです。

■デュアルトリガー機能搭載

手元で正逆回転/オシレーティング機能がワンハンドでスムーズに切り替えでき、高い操作性を実現します。

■オシレーティング機能搭載

組織の巻き込み及び骨の滑りを防止し、より最適なピンニング/ドリリングを可能にします。

■オートクレーブ滅菌可能

ワイヤープインドライバー(コード付)/各種アタッチメント等、すべてオートクレーブ滅菌が可能です。

■ハイパフォーマンス

様々な部位や状況に応じてアクセル/ブレーキ/トルク/オシレート数調整など、プリマド2コントロールユニットで細かな設定ができます。

各種アタッチメント

Attachments

適用ハンドピース



P200-WPD

ワイヤリング

- 0.6~1.9mmのワイヤーが使用可能です。

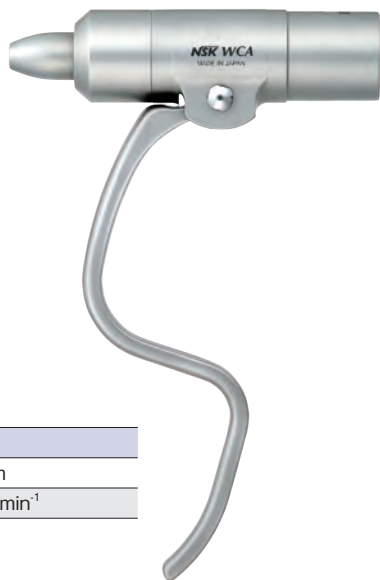

ワイヤーチャックアタッチメント WCA

製品名 WCA
製品番号 SH150
標準価格 ¥203,000

仕様	
チャック径	0.6~1.9mm
回転速度	Max. 1,200min ⁻¹

ピンニング

- 2.0~3.2mmのピンが使用可能です。

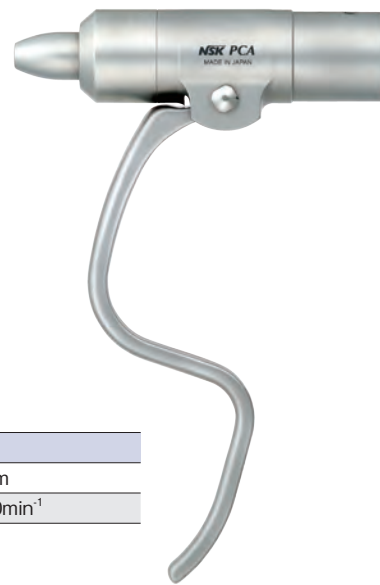

ピンチャックアタッチメント PCA

製品名 PCA
製品番号 SH149
標準価格 ¥203,000

仕様	
チャック径	2.0~3.2mm
回転速度	Max. 1,200min ⁻¹

ドリリング

- 0.5~4.0mmのドリル先及びピン等が使用可能です。



ジャコブスチャックアタッチメント JCA-1

製品名 JCA-1
製品番号 SH151
標準価格 ¥84,000

仕様	
チャック径	0.5~4.0mm
回転速度	Max. 1,200min ⁻¹

- 0.5~6.5mmのドリル先及びピン等が使用可能です。



ジャコブスチャックアタッチメント JCA-2

製品名 JCA-2
製品番号 SH152
標準価格 ¥84,000

仕様	
チャック径	0.5~6.5mm
回転速度	Max. 1,200min ⁻¹

- AOチャックの各種器具がワンタッチで装着可能です。



AOチャックアタッチメント ACA

製品名 ACA
製品番号 SH167
標準価格 ¥84,000

仕様	
回転速度	Max. 1,200min ⁻¹

サジタルソーアタッチメント / ボーンソー

- 各種骨切除・骨形成術に使用可能です。
- ワンタッチで5方向にブレードがセットできます(SSA)。



サジタルソー アタッチメントSSA

製品名 SSA
製品番号 SH148
標準価格 ¥300,000

仕様	
回転速度	Max. 12,000CPM
イリゲーションノズル ※各種先端ブレードは別売	



レシプロケーティングソー アタッチメント

製品番号 PD-SA-R
標準価格 ¥400,000

仕様	
回転速度	Max. 12,000CPM
※各種先端ブレードは別売	

上記の回転速度は、プリマド2ワイヤービンドライバーと接続した場合の速度を表しています。

トイカモデル
ブレートシステム
S/A 兼用
内固定システム
小動物用
スクリーパー
小動物用
ブレート
ロングボルト
脊椎プレート
プレート用
手術器具
手術器具
鋼線ワイヤー
骨鉗子・
整復器具
剥離子・起子
鋭匙
骨のみ
ハンマー
リーマー
ロンジユール
鉤
インナー
電動ドリル

プリマド2 ブラシレスハイトルクモーター

Primado2 High Torque Motor

高い切削能力を誇るスリム&コンパクトなモーターハンドピース

最高60,000回転の高回転と低振動、低ノイズを実現した高性能ブラシレスマイクロモーター。
 ハンドスイッチタイプは手元にスイッチが付いているので指先で繊細な回転速度の調節が可能で
 長時間の手術でもストレスを軽減することが期待できます。



プリマド2 ハイトルク モーターハンドピース (HS)

製品番号 P200-HMH-HS
 標準価格 ¥480,000

ハンドスイッチタイプ

仕様	
回転速度	Max. 60,000min ⁻¹

プリマド2 ハイトルク モーターハンドピース

製品番号 P200-HMH
 標準価格 ¥360,000

仕様	
回転速度	Max. 60,000min ⁻¹

※ご使用時フットコントロールが必要になります。

プリマド2 ドリルアタッチメント

Primado2 Drill Attachment

主にヘルニア(頸部・腰部椎間板)治療や様々な骨切削に最適です。
 また、様々な部位の施術に対応できるように、ストレートタイプとアングルタイプの2種類をラインナップ。



ドリルアタッチメント(ストレート)

製品番号 PD-2SDM
 標準価格 ¥117,000

仕様	
使用バー	φ2.35mm
回転速度	Max. 60,000min ⁻¹

※イリゲーションノズルは別売



ドリルアタッチメント(アングル)

製品番号 PD-2ADM
 標準価格 ¥153,000

仕様	
使用バー	φ2.35mm
回転速度	Max. 60,000min ⁻¹

※イリゲーションノズルは別売



イリゲーションノズル ドリル用

製品番号 PD-IN-2ES
 標準価格 ¥28,000
 ●ドリルアタッチメント用



イリゲーションチューブ(10本入)

製品番号 PD-IT-S
 標準価格 ¥45,000

サージカルバー

Surgical Burs

適用ハンドピース
(プリマド2)



ダイヤモンドバー

Diamond Burs



ヘッドサイズD	製品番号	最高許容回転速度	標準価格
0.6	ES-2DM-S06	80,000 min ⁻¹	1本入 ¥11,000
0.8	ES-2DM-S08		
1.0	ES-2DM-S10		
1.4	ES-2DM-S14		
1.8	ES-2DM-S18		
2.3	ES-2DM-S23		
2.7	ES-2DM-S27	40,000 min ⁻¹	1本入 ¥12,000
3.1	ES-2DM-S31		
3.5	ES-2DM-S35		
4.0	ES-2DM-S40		
4.5	ES-2DM-S45		
5.0	ES-2DM-S50		
6.0	ES-2DM-S60	1本入 ¥13,000	
7.0	ES-2DM-S70		

超硬カーバイトバー

Tungsten Carbide Burs



ヘッドサイズD	製品番号	最高許容回転速度	標準価格
0.6	ES-2CB-S06	80,000 min ⁻¹	1本入 ¥7,500
0.8	ES-2CB-S08		
1.0	ES-2CB-S10		
1.4	ES-2CB-S14		
1.8	ES-2CB-S18		
2.3	ES-2CB-S23		
2.7	ES-2CB-S27	20,000 min ⁻¹	1本入 ¥8,000
3.1	ES-2CB-S31		
3.5	ES-2CB-S35		
4.0	ES-2CB-S40		
4.5	ES-2CB-S45		
5.0	ES-2CB-S50		
6.0	ES-2CB-S60	1本入 ¥9,000	
7.0	ES-2CB-S70		

ステンレスエッグバー

Stainless Egg Burs



ヘッドサイズD×L	製品番号	最高許容回転速度	標準価格
4.0 × 8.0	ES-SE-S40	20,000 min ⁻¹	1本入 ¥8,500
5.0 × 9.5	ES-SE-S50		1本入 ¥8,500
6.0 × 11.0	ES-SE-S60		1本入 ¥9,500

ステンレスエッグバー <クロスカット>

Stainless Egg Burs Cross-Cut

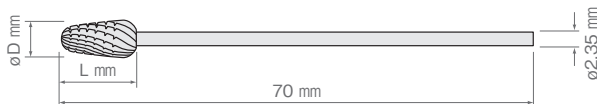

ヘッドサイズD×L	製品番号	最高許容回転速度	標準価格
4.0 × 8.0	ES-SEC-S40	20,000 min ⁻¹	1本入 ¥9,500
5.0 × 9.5	ES-SEC-S50		1本入 ¥9,500
6.0 × 11.0	ES-SEC-S60		1本入 ¥10,500

ツイストドリル

Twist Drills



ヘッドサイズD×L	製品番号	最高許容回転速度	標準価格
1.0 × 7	ES-TD-S10	40,000 min ⁻¹	1本入 ¥6,000
1.5 × 10	ES-TD-S15		
2.0 × 10	ES-TD-S20		

ダイヤモンドディスク

Diamond Disc

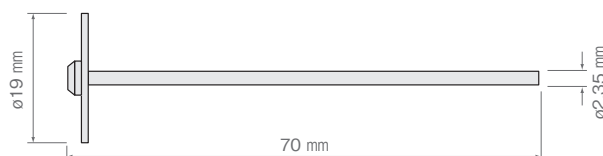

ヘッドサイズD	製品番号	最高許容回転速度	標準価格
19	ES-DD-S19	5,000 min ⁻¹	1本入 ¥6,000

上記ブレードは全てディスposableです。当製品は未滅菌ですので、ご使用前に滅菌の上ご使用下さい。

トイカマシ
プレートシステム
SMA
固定システム
小動物用
スクリーパー
小動物用
プレート用
ロングボルト
脊椎プレート
プレート用
手術器具
鋼線ワイヤー
手術器具
骨鉗子・
整復器具
剥離子・起子
鋭匙
骨のみ
ハンマー
リーマー
ロンジュール
鉤
インター
ロッキング
電動ドリル

プリマド2 マイクロボーンソー

Primado2 Micro Bone Saw Motor

ストレスを軽減するスリム&コンパクトなモーターハンドピース

ナカニシのマイクロボーンソーは超精密加工技術により低ノイズ、低振動、ハイパワー、そして高い耐久性を実現しました。臨床部位や用途に応じて多数のブレードをラインナップ。様々な部位の骨切術を行うことが可能です。



■スリム&コンパクト

スリム・軽量タイプで、バランスよくハンドリングできるコンパクトデザインなので、狭い部位へのアプローチが容易となりました。

■高い切削力

高い切削力、振動の少なさを実現し、ストレスのない骨切術が可能です。

■2種類のモーターハンドピース

モーターハンドピースを2種類用意しました。手元にスイッチがついているハンドスイッチタイプは指先で繊細な回転速度の調節が可能です。

モーターハンドピース



プリマド2 ボーンソー モーターハンドピース

製品番号 P200-BMH
標準価格 ¥380,000

※ご使用时フットコントロールが必要になります。



プリマド2 ボーンソー モーターハンドピース (HS)

製品番号 P200-BMH-HS
標準価格 ¥500,000

●ハンドスイッチタイプ

各種アタッチメント

Attachments



プリマド2 サジタルソー アタッチメント

製品番号	P200-SAG	仕様
標準価格	¥365,000	振動角 8° 回転速度 Max. 20,000min ⁻¹

※各種先端ブレード、イリゲーションノズルは別売。



プリマド2 レシプロソー アタッチメント

製品番号	P200-REC	仕様
標準価格	¥405,000	ストローク 2.5mm 回転速度 Max. 20,000min ⁻¹

※各種先端ブレード、イリゲーションノズルは別売。



プリマド2 オシレートソー アタッチメント

製品番号	P200-OSC	仕様
標準価格	¥365,000	振動角 8° 回転速度 Max. 20,000min ⁻¹

※各種先端ブレード、イリゲーションノズルは別売。



イリゲーションノズル200 (ボーンソー用)

製品番号 P200-IN-BS
標準価格 ¥60,000

トイカッパル
ブレートシステム
5A長尺用
内固定システム
小動物用
スクリー
小動物用
ブレート
ロングホルト
脊椎ブレート
ブレート用
手術器具
鋼線ワイヤ
手術器具
骨鉗子・
剥離子・起子
鋭匙
骨のみ
ハンマー
リーマー
ロングジョール
鉤
インサー
ロキグネイル
電動ドリル

サージカルブレード

Surgical Saw Blades

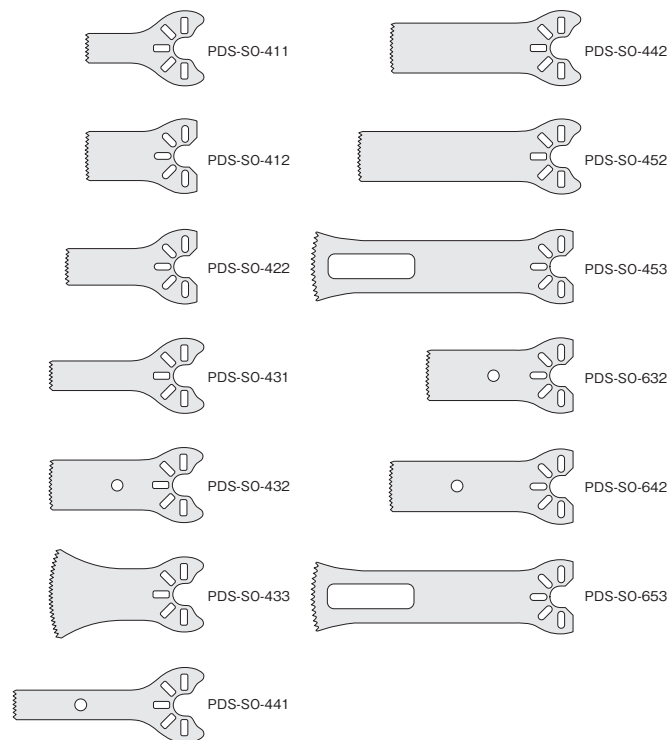

上記ブレードは全てディスプレイ用です。当製品は全て滅菌済です。

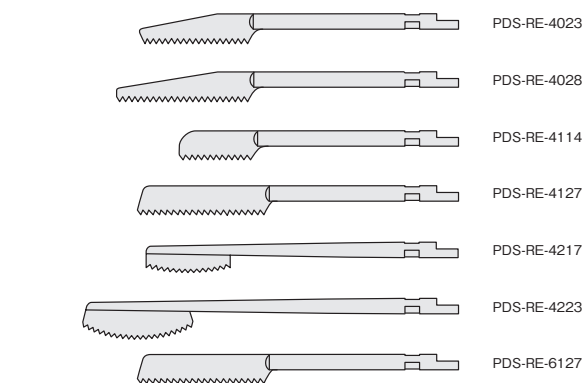

上記ブレードは全てディスプレイ用です。当製品は全て滅菌済です。

ボーンソー

適用アタッチメント



製品番号	標準価格	サイズ
PDS-SO-411	¥9,800	・ 深さ :11.5mm ・ 厚み :0.4mm ・ 幅 :5.5mm
PDS-SO-412	¥9,800	・ 深さ :11.5mm ・ 厚み :0.4mm ・ 幅 :9.0mm
PDS-SO-422	¥9,800	・ 深さ :15.0mm ・ 厚み :0.4mm ・ 幅 :7.0mm
PDS-SO-431	¥9,800	・ 深さ :18.0mm ・ 厚み :0.4mm ・ 幅 :5.5mm
PDS-SO-432	¥9,800	・ 深さ :18.0mm ・ 厚み :0.4mm ・ 幅 :9.0mm
PDS-SO-433	¥9,800	・ 深さ :18.5mm ・ 厚み :0.4mm ・ 幅 :16.5mm
PDS-SO-441	¥9,800	・ 深さ :25.0mm ・ 厚み :0.4mm ・ 幅 :5.5mm
PDS-SO-442	¥9,800	・ 深さ :25.0mm ・ 厚み :0.4mm ・ 幅 :9.3mm
PDS-SO-452	¥9,800	・ 深さ :31.0mm ・ 厚み :0.4mm ・ 幅 :9.0mm
PDS-SO-453	¥9,800	・ 深さ :39.0mm ・ 厚み :0.4mm ・ 幅 :13.2mm
PDS-SO-632	¥9,800	・ 深さ :18.0mm ・ 厚み :0.6mm ・ 幅 :9.0mm
PDS-SO-642	¥9,800	・ 深さ :25.0mm ・ 厚み :0.6mm ・ 幅 :9.3mm
PDS-SO-653	¥9,800	・ 深さ :39.0mm ・ 厚み :0.6mm ・ 幅 :13.2mm

レシプロケーティングソー用ブレード

適用アタッチメント



製品番号	標準価格	サイズ
PDS-RE-4023	¥24,000	・ 刃長 :23.4mm ・ 厚み :0.38mm
PDS-RE-4028	¥24,000	・ 刃長 :28.0mm ・ 厚み :0.38mm
PDS-RE-4114	¥24,000	・ 刃長 :14.5mm ・ 厚み :0.4mm
PDS-RE-4127	¥24,000	・ 刃長 :27.0mm ・ 厚み :0.4mm
PDS-RE-4217	¥24,000	・ 刃長 :17.5mm ・ 厚み :0.4mm
PDS-RE-4223	¥24,000	・ 刃長 :23.0mm ・ 厚み :0.4mm
PDS-RE-6127	¥24,000	・ 刃長 :27.0mm ・ 厚み :0.6mm

トイカモデル
ブレッシングシステム
内固定システム

小動物用
スクリーパー

小動物用
プレート

ロングボルト

脊椎プレート

プレート用
手術器具

鋼線ワイヤー
手術器具

骨鉗子・
整復器

剥離子・起子

鋭匙

骨のみ
ハンマー

リーマー

ロングジョー

鉤

インナー
ロッキングナイフ

電動ドリル

メンテナンス

Maintenance

プリマド2専用 EZスプレー

EZスプレーは、スプレーグリップをハンドピースに接続し、オイルの洗浄・注油が行えます。

ワイヤービンドライバーシリーズ:各アタッチメント

スプレーアダプター
製品番号 SE102060
標準価格 ¥4,200

ボーンソー用
スプレーアダプター
製品番号 P200-EZ-BM
標準価格 ¥22,000

ハイトルクモーターシリーズ:各アタッチメント

スプレー

スプレー噴射ボタン

**プリマド2用EZスプレー
メディカルセット**

製品番号 PD-EZ-M
標準価格 ¥45,000
セット内容

- EZスプレーグリップ
- 切替バルブ
- グリップホルダー
- コイルチューブ
- スプレーミスト吸収パック (1パック)

※ナカニシのパナスプレープラス専用です。
※パナスプレープラスは別売。

パナスプレー プラス

パナスプレープラスには、アルコール含有の潤滑油が採用。日常のメンテナンスに使用することで、ハンドピースの寿命を延ばします。

パナスプレープラス

製品番号 Z182100
標準価格 ¥5,000

- 各種ハンドピース用
- 480mL ●アルコール含

**パナスプレープラス
6本セット**

製品番号 Y900630
標準価格 ¥26,000

スプレーミスト吸収パック

スプレーによるハンドピースの注油時、ミスト状のオイルが飛散し、周囲を汚す可能性があります。このスプレーミスト吸収パックを使用することで、オイルミストを効果的に吸収し、診療室をクリーンに維持できます。



製品名 スプレーミスト吸収パック
製品番号 Y900084
標準価格 ¥5,000
●10パック入り

一般外科用 手術器具

Surgical Instruments

外科手術器具セット

剪刀

持針器

鉗子

タオル鉗子

鑷子

マイクロ手術用器具

ゲルピー開創器

鉤

開創器・開胸器

縫合針

止血・保護材料

その他



外科手術器具セット

- 外科手術器具セット
- 剪刀
- 持針器
- 鉗子
- タオル鉗子
- 鑷子
- マイクロ手術用器具
- ゲルビト開創器
- 鉤
- 開創器
- 縫合針
- 止血・保護材料



※カスタマイズご対応致します。

外科手術器具セット

■スタンダードセット

商品コード	商品名/仕様	数量
09-060-00	メーヨー式剪刀 直 14cm	1
09-063-00	メーヨー式剪刀 反 14cm	1
09-079-00	メツェンバウム剪刀 反 14cm	1
03-001-19	ステープン型剪刀 13cm	1
04-001-06	アドソン型鑷子 無鉤 12cm	1
04-001-07	アドソン型鑷子 有鉤 12cm	1
06-636-00	モスキート止血鉗子 直 無鉤 12cm	6
06-638-00	モスキート止血鉗子 反 無鉤 12cm	6
06-622-00	コッヘル止血鉗子 直 無鉤 14.5cm	2
06-628-00	コッヘル止血鉗子 反 無鉤 14.5cm	2
09-123-00	バックハウスタオル鉗子 11cm	6
09-214-00	アリス有鉤鉗子 15.5cm	2
09-216-00	バブコック組織鉗子 16cm	2
09-230-22	小児用腸鉗子 反 15cm	2
06-798-00	メーヨー・ヘガール型持針器 超硬チップ付 16cm	1
04-001-05	グレフェー型鑷子 12cm	1
09-173-00	ゴッセ開創器	1

価格 ¥452,300

■ベーシックセット

商品コード	商品名/仕様	数量
09-063-00	メーヨー式剪刀 反 14cm	1
09-079-00	メツェンバウム剪刀 反 14cm	1
04-001-06	アドソン型鑷子 無鉤 12cm	1
04-001-07	アドソン型鑷子 有鉤 12cm	1
06-636-00	モスキート止血鉗子 直 無鉤 12cm	4
06-638-00	モスキート止血鉗子 反 無鉤 12cm	4
06-622-00	コッヘル止血鉗子 直 無鉤 14.5cm	2
06-628-00	コッヘル止血鉗子 反 無鉤 14.5cm	2
09-123-00	バックハウスタオル鉗子 11cm	4
09-216-00	バブコック組織鉗子 16cm	2
06-798-00	メーヨー・ヘガール型持針器 超硬チップ付 16cm	1

価格 ¥238,900

■スターターセット

商品コード	商品名/仕様	数量
09-063-00	メーヨー式剪刀 反 14cm	1
09-079-00	メツェンバウム剪刀 反 14cm	1
06-636-00	モスキート止血鉗子 直 無鉤 12cm	2
06-638-00	モスキート止血鉗子 反 無鉤 12cm	2
06-622-00	コッヘル止血鉗子 直 無鉤 14.5cm	1
06-628-00	コッヘル止血鉗子 反 無鉤 14.5cm	1
06-798-00	メーヨー・ヘガール型持針器 超硬チップ付 16cm	1

価格 ¥83,900

剪刀

外科手術剪刀

ステンレス鋼製



反型両鈍
09-042-00

商品コード	全長	仕様	価格
09-030-00	14cm	直型 先鋭	¥6,000
09-031-00	14cm	直型 片鋭片鈍	¥6,000
09-032-00	14cm	直型 両鈍	¥6,000
09-033-00	18cm	直型 先鋭	¥7,500
09-034-00	18cm	直型 両鈍	¥7,500
09-040-00	14cm	反型 先鋭	¥7,000
09-041-00	14cm	反型 片鋭片鈍	¥7,000
09-042-00	14cm	反型 両鈍	¥7,000
09-043-00	18cm	反型 先鋭	¥7,700
09-044-00	18cm	反型 両鈍	¥7,700

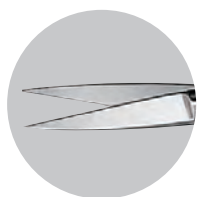

直型先鋭



直型片鋭片鈍

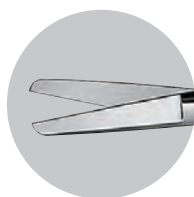

直型両鈍



反型先鋭

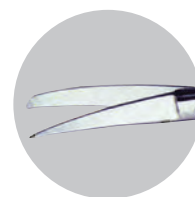

反型片鋭片鈍

メーヨー式剪刀

ステンレス鋼製



直型

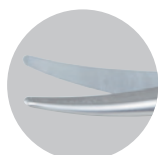

反型

商品コード	全長	仕様	価格
09-060-00	14cm	直型	¥5,800
09-061-00	16cm	直型	¥6,400
09-062-00	18cm	直型	¥7,900
09-063-00	14cm	反型	¥5,900
09-064-00	16cm	反型	¥6,500
09-065-00	18cm	反型	¥8,000

メッツェンバウム剪刀

ステンレス鋼製



直型



反型

商品コード	全長	仕様	価格
09-069-00	14.0cm	直型	¥9,000
09-070-00	16.0cm	直型	¥9,200
09-071-00	18.0cm	直型	¥9,600
09-230-07	12.5cm	反型	¥12,000
09-079-00	14.0cm	反型	¥9,000
09-080-00	16.0cm	反型	¥9,200
09-081-00	18.0cm	反型	¥9,600

●先端の刃が薄く、操作に便利です。また、剥離用としても利用されます。

外科手術
器具セット

剪刀

持針器

鉗子

タオル鉗子

鑷子

手術用器具
マイクロー

開創器
ゲルビエ

鉤

開創器
開胸器

縫合針

止血・
保護材料

外科手術
器具セット
剪刀
持針器
鉗子
タオル鉗子
鑷子
マイクロ
手術用器具
ゲルビ
開創器
鉤
開創器
開胸器
縫合針
止血・
保護材料

眼科剪刀

ステンレス鋼製



直型 先鈍



直型 先鋭



反型 先鈍



反型 先鋭

商品コード	全長	仕様	価格
09-207-00	11cm	直型 先鋭	¥7,300
09-208-00	11cm	直型 先鈍	¥7,300
09-209-00	11cm	反型 先鋭	¥7,300
09-210-00	11cm	反型 先鈍	¥7,300

両尖剪刀

ステンレス鋼製



反型



直型

商品コード	全長	仕様	価格
04-001-13	10.5cm	直型	¥20,000
04-001-14	10.5cm	反型	¥20,000

スティーブン型剪刀

ステンレス鋼製



商品コード	全長	仕様	価格
03-001-19	13cm	反型	¥20,000

スティーブン型微小剪刀

ステンレス鋼製



反型



直型



反型

商品コード	全長	仕様	価格
03-002-01	13cm	直型 先細	¥25,000
03-002-02	13cm	反型 先細	¥25,000

硬膜切開剪刀

ステンレス鋼製



商品コード	全長	仕様	価格
02-061-01	17cm	直型	¥30,000
02-061-02	17cm	反型	¥30,000

硬膜膝状剪刀

ステンレス鋼製



商品コード	全長	価格
07-128-00	15cm	¥45,000

●硬膜を切開する際、硬膜の下の脳、脊髄を損傷しないように先端が工夫された剪刀です。

包帯剪刀

ステンレス鋼製



商品コード	全長	価格
05-005-00	14.5cm	¥12,000

マイクロ手術剪刀

ステンレス鋼製

【原寸大】

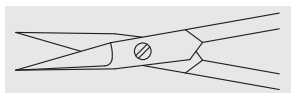

反型 先鋭

【原寸大】

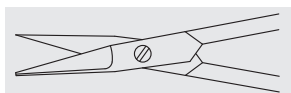

反型 片鈍

商品コード	全長	仕様	価格
07-862-00	13cm	反型 先鋭	¥44,000
07-862-01	13cm	反型 片鈍	¥44,000



07-862-00



07-862-01

外科手術
器具セット

剪刀

持針器

鉗子

タオル鉗子

鑷子

マイクログ
手術用器具

ゲルビ
開創器

鉤

開創器
開胸器

縫合針

止血・
保護材料

持針器

メーヨー・ヘガール型持針器 超硬チップ付

ステンレス鋼製



商品コード	全長	価格
06-796-00	12.5cm	¥14,000
06-797-00	14.0cm	¥17,000
06-798-00	16.0cm	¥18,000
06-799-00	19.0cm	¥18,000
06-800-00	21.0cm	¥18,000

●硬膜縫合時の小さい丸針の持針器として使用ができます。また皮下および僧帽腱膜層の縫合にも、最小丸針の縫合に適します。噛合部分は超硬金属ですので非常に硬く縫合針を強く噛む必要がありません。ただし衝撃には幾分のモロサがありますので使用上注意が肝要です。

※チップの交換、承ります。

【原寸大】



06-796-00



06-797-00



06-798-00



06-799-00

マッシュュー型持針器 超硬チップ付

ステンレス鋼製



商品コード	全長	価格
06-804-00	16cm	¥23,000
06-805-00	19cm	¥23,000
06-806-00	21cm	¥23,000

※チップの交換、承ります。

【原寸大】

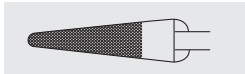

06-804-00

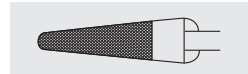

06-805-00

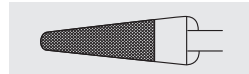

06-806-00

ローゼル型持針器 超硬チップ付

ステンレス鋼製



商品コード	全長	価格
06-810-00	19cm	¥28,000
06-811-00	21cm	¥28,000

※チップの交換、承ります。

【原寸大】

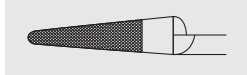

06-810-00

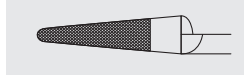

06-811-00

ミズホ製手術器具の修理メンテナンス

ミズホは、製品をより長く使って頂けるよう『通常製品と同等の機能を有する修理』として、修理依頼部分だけではなく、器具全体の点検・整備を行っております。

こんなときはご連絡ください。

- 持針器でつかむ針がずれる
- 剪刀、ロンジュールの切れ味が落ちてきた
- 鉗子の板バネが割れている

おまかせください!

製造した人々が、修理の仕方を一番良く知っています。

※器具をお送りいただければ事前見積を致します。
※器具の状況により修理不能とさせていただきます場合がございます。

修理例 メーヨー・ヘガール型持針器 チップ交換

チップ交換に併せて、その他の不具合の点検・調整、表面研磨、金メッキ等を行っております。

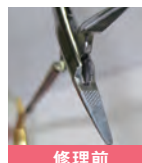

修理前

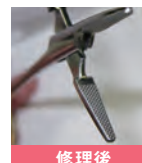

修理後

メーヨー・ヘガール型持針器

ステンレス鋼製



商品コード	全長	価格
06-777-00	16cm	¥12,000
06-778-00	19cm	¥12,000
06-779-00	21cm	¥12,000

【原寸大】

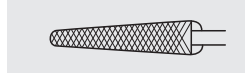

06-777-00

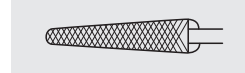

06-778-00

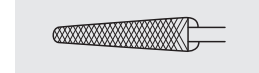

06-779-00

オルセン・ヘガール持針器

ステンレス鋼製



商品コード	全長	価格
06-823-00	12cm	¥30,000
06-824-00	14cm	¥30,000
06-825-00	17cm	¥30,000

●1人で縫合しそのまま鋼線又は糸を切ることができます。

マイクロ手術持針器

ステンレス鋼製



07-861-02



07-861-03

商品コード	全長	仕様	価格
07-861-02	13cm	反型	¥50,000
07-861-03	14.5cm	ガンギ付	¥80,000

外科手術
器具セット

剪刀

持針器

鉗子

タオル鉗子

鑷子

マイクロ
手術用器具

ゲルビー
開創器

鉤

開創器
開胸器

縫合針

止血・
保護材料

鉗子

コッヘル止血鉗子

ステンレス鋼製

商品コード	全長	仕様	価格
06-621-00	14.5cm	直型 有鉤	¥8,500
06-622-00	14.5cm	直型 無鉤	¥8,500
06-623-00	18.5cm	直型 有鉤	¥10,000
06-624-00	18.5cm	直型 無鉤	¥10,000
06-627-00	14.5cm	反型 有鉤	¥8,500
06-628-00	14.5cm	反型 無鉤	¥8,500
06-629-00	18.5cm	反型 有鉤	¥10,000
06-630-00	18.5cm	反型 無鉤	¥10,000



直型 有鉤



反型 有鉤

【原寸大】



直型 有鉤

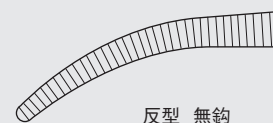

反型 無鉤

小児外科用止血鉗子

ステンレス鋼製

商品コード	全長	仕様	価格
06-655-00	14.5cm	直型 有鉤	¥11,000
06-656-00	14.5cm	直型 無鉤	¥11,000
06-657-00	14.5cm	反型 有鉤	¥11,000
06-658-00	14.5cm	反型 無鉤	¥11,000



直型 有鉤



反型 有鉤

【原寸大】

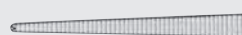

直型 有鉤

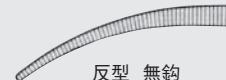

反型 無鉤

モスキート止血鉗子

ステンレス鋼製

商品コード	全長	仕様	価格
06-635-00	12cm	直型 有鉤	¥8,500
06-636-00	12cm	直型 無鉤	¥8,500
06-637-00	12cm	反型 有鉤	¥8,500
06-638-00	12cm	反型 無鉤	¥8,500



直型 無鉤



反型 有鉤

【原寸大】



直型 有鉤



反型 無鉤

田島式モスキート鉗子

ステンレス鋼製



商品コード	全長	仕様	価格
03-001-12	12.5cm	直型 無鉤	¥18,000
03-001-13	12.5cm	反型 無鉤	¥18,000

【原寸大】



直型 無鉤

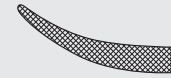

反型 無鉤

幼小児用モスキート鉗子

ステンレス鋼製



商品コード	全長	仕様	価格
09-230-03	12.5cm	直型 無鉤	¥12,000
09-230-04	12.5cm	反型 無鉤	¥12,000

【原寸大】



直型 無鉤



反型 無鉤

微小血管用モスキート鉗子

ステンレス鋼製

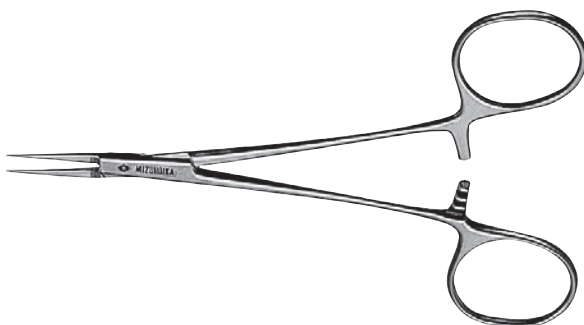

商品コード	全長	仕様	価格
09-230-01	12.5cm	直型 無鉤	¥16,000
09-230-02	12.5cm	反型 無鉤	¥16,000

【原寸大】



直型 無鉤



反型 無鉤

外科手術
器具セット
剪刀
持針器
鉗子
タオル鉗子
鑷子
マイクロ
手術用器具
ゲルビ
開創器
鉤
開創器
開胸器
縫合針
止血・
保護材料

ケリー止血鉗子

ステンレス鋼製



直型 有鉤

反型 無鉤

商品コード	全長	仕様	価格
06-675-00	22cm	直型 有鉤	¥9,500
06-676-00	22cm	直型 無鉤	¥9,500
06-677-00	22cm	反型 有鉤	¥9,500
06-678-00	22cm	反型 無鉤	¥9,500
06-679-00	24cm	直型 有鉤	¥9,700
06-680-00	24cm	直型 無鉤	¥9,700
06-681-00	24cm	反型 有鉤	¥9,700
06-682-00	24cm	反型 無鉤	¥9,700

【原寸大】

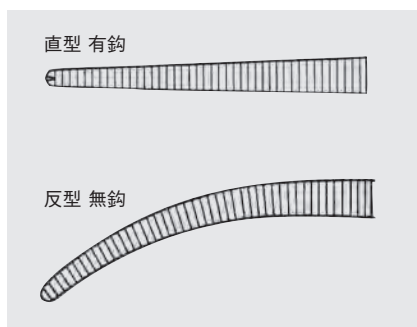

剥離鉗子

ステンレス鋼製



直型

アングル型

商品コード	全長	仕様	価格
06-691-00	19cm	直型	¥14,200
06-692-00	19cm	弱弯型	¥14,200
06-693-00	19cm	強弯型	¥14,200
06-694-00	19cm	アングル型	¥14,200
06-695-00	22cm	直型	¥15,400
06-696-00	22cm	弱弯型	¥15,400
06-697-00	22cm	強弯型	¥15,400
06-698-00	22cm	アングル型	¥15,400

【原寸大】

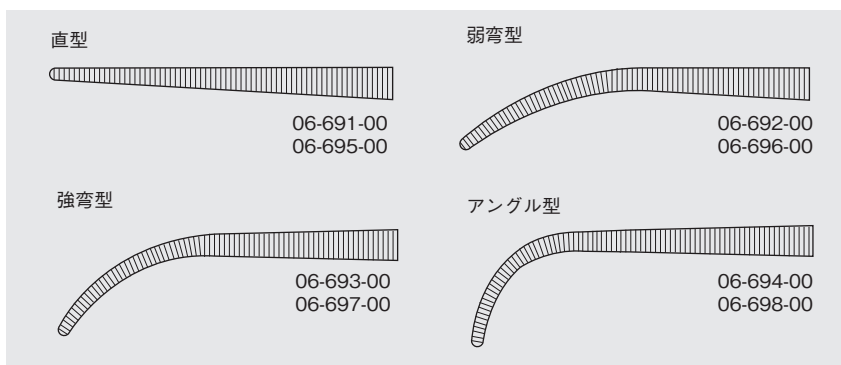

ミクリッチ腹膜鉗子

ステンレス鋼製



商品コード	全長	価格
09-181-00	20cm	¥12,000



リスター鉗子

ステンレス鋼製

商品コード	全長	仕様	価格
06-710-01	18.5cm	直型タテ筋	¥14,000
06-710-02	18.5cm	反型タテ筋	¥14,000



【原寸大】

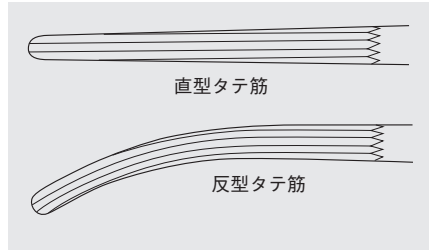

三村式鉗子

ステンレス鋼製

商品コード	全長	仕様	価格
06-712-01	18cm	弱弯	¥27,000
06-712-02	18cm	強弯	¥27,000

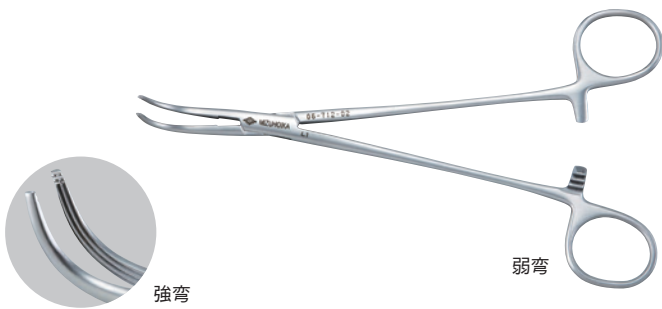

【原寸大】

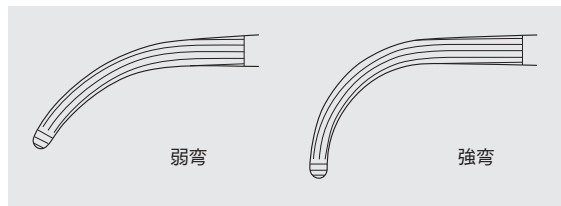

小サテンスキー血管鉗子

ステンレス鋼製

商品コード	全長	価格
09-230-24	13cm	¥40,000



バブコック組織鉗子

ステンレス鋼製

商品コード	全長	価格
09-216-00	16cm	¥29,000
09-217-00	20cm	¥30,000



外科手術
器具セット

剪刀

持針器

鉗子

タオル鉗子

鑷子

マイクログ
手術用器具

ゲルビ
開創器

鉤

開創器
開胸器

縫合針

止血・
保護材料

外科手術
器具セット
剪刀
持針器
鉗子
タオル鉗子
鑷子
マイクロ
手術用器具
ゲルビ
開創器
鉤
開創器
開胸器
縫合針
止血・
保護材料

小児用腸鉗子

ステンレス鋼製



商品コード	全長	仕様	価格
09-230-21	15cm	直型	¥35,000
09-230-22	15cm	反型	¥35,000

【原寸大】

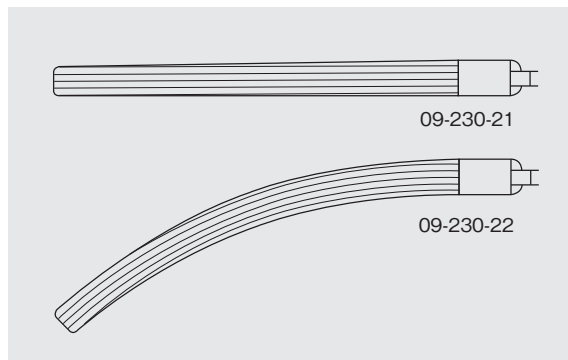

胃腸鉗子

ステンレス鋼製

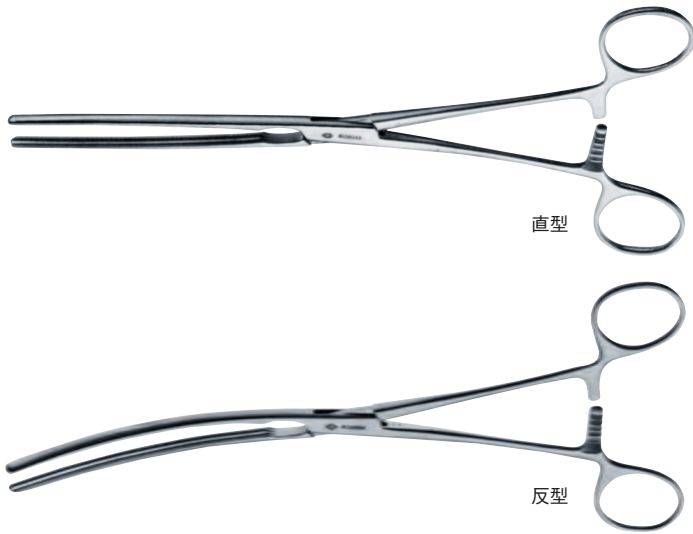

商品コード	全長	仕様	価格
09-189-21	22cm	直型	¥40,000
09-189-22	22cm	反型	¥40,000

アリス有鉤鉗子

ステンレス鋼製



商品コード	全長	仕様	価格
09-214-00	15.5cm	5×6爪	¥7,800

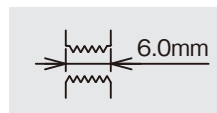

田島式腱鉗子

ステンレス鋼製



商品コード	全長	仕様	価格
03-001-38	12.5cm	5×6爪	¥11,500

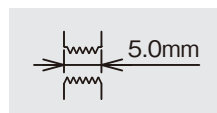

- 特定の腱を牽引するのに用います。先端の鉤は腱や神経に傷害を与えないよう滑らかにしてあります。

タオル鉗子

バックハウスタオル鉗子

ステンレス鋼製



商品コード	仕様	価格
09-123-00	小 全長 11cm	¥6,500
09-124-00	大 全長 13cm	¥7,500

M式タオル鉗子

ステンレス鋼製



商品コード	全長	価格
09-126-00	13cm	¥6,500

ウェック型タオル鉗子

ステンレス鋼製



商品コード	仕様	価格
09-127-00	小 全長 10.5cm	¥6,500
09-128-00	大 全長 13.5cm	¥7,400

M式タオル鉗子 チューブホルダー付

ステンレス鋼製



商品コード	全長	ホルダー内径	価格
09-130-06	13cm	φ 6mm	¥12,000
09-130-09	13cm	φ 9mm	¥12,000
09-130-12	13cm	φ12mm	¥12,000



タオル鑷子

ステンレス鋼製



商品コード	全長	価格
09-129-00	8.5cm	¥6,000

外科手術器具セット
剪刀
持針器
鉗子
タオル鉗子
鑷子
マイクロ手術用器具
ゲルビ
開創器
鉤
開創器
縫合針
止血・保護材料

鑷子

外科鑷子

ステンレス鋼製

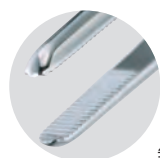

無鉤



有鉤

商品コード	全長	仕様	価格
09-090-00	13cm	無鉤	¥2,200
09-091-00	15cm	無鉤	¥2,500
09-092-00	18cm	無鉤	¥2,800
09-093-00	23cm	無鉤	¥3,200
09-100-00	13cm	有鉤	¥2,300
09-101-00	15cm	有鉤	¥2,600
09-102-00	18cm	有鉤	¥3,100
09-103-00	23cm	有鉤	¥3,500

眼科鑷子

ステンレス鋼製

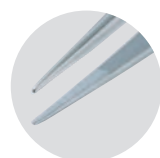

無鉤

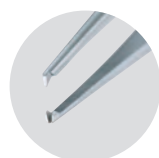

有鉤

商品コード	全長	仕様	価格
09-205-00	11cm	無鉤	¥5,400
09-206-00	11cm	有鉤	¥5,600

アドソン型鑷子

ステンレス鋼製

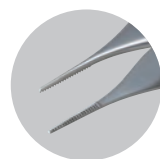

無鉤

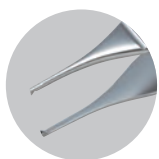

有鉤

商品コード	全長	仕様	価格
04-001-06	12cm	無鉤	¥10,000
04-001-07	12cm	有鉤	¥10,000

マカンド型鑷子

ステンレス鋼製



無鉤



有鉤

商品コード	全長	仕様	価格
04-001-08	15cm	無鉤	¥12,000
04-001-09	15cm	有鉤	¥12,000

●主として止血に用いられる鑷子で、普通の鑷子としても用いられます。

外科手術
器具セット

剪刀

持針器

鉗子

タオル鉗子

鑷子

マイクロー
手術用器具

ゲルビ
開創器

鉤

開創器
開胸器

縫合針

止血・
保護材料

外科手術
器具セット
剪刀
持針器
鉗子
タオル鉗子
鉗子
マイクロ
手術用器具
ゲルビ
開創器
鉤
開創器・
開胸器
縫合針
止血・
保護材料

グレフェー型鉗子

ステンレス鋼製

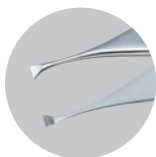

商品コード	全長	先端幅	仕様	価格
04-001-05	12cm	4.5mm	7×8爪	¥15,000

組織把持鉗子

ステンレス鋼製



商品コード	全長	先端幅	仕様	価格
03-001-15	12cm	3.0mm	5×6爪	¥12,000

- 皮膚その他膜状構造の創縁の把持に適しています。抜糸の際にも把持力が強く便利です。

形成鉗子

ステンレス鋼製



商品コード	全長	先端幅	価格
03-001-14	12.5cm	1.6mm	¥12,000

- 皮膚創縁の把持をはじめ広く用いられます。

田島式 腱鑷子

ステンレス鋼製



商品コード	全長	価格
03-001-36	12cm	¥20,000

田島式 神経鑷子

ステンレス鋼製

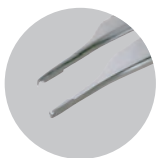

商品コード	全長	価格
03-001-37	12cm	¥17,000

腫瘍把持鑷子

ステンレス鋼製



商品コード	全長	先端幅	価格
07-155-00	18cm	大 先端幅 10mm	¥42,000
07-156-00	18cm	小 先端幅 7mm	¥42,000

ルーツェ鑷子

ステンレス鋼製



商品コード	全長	仕様	価格
07-110-00	17cm	無鉤	¥20,000

●耳科用鑷子ともいい、小さいものをつかむのに多用します。

外科手術
器具セット

剪刀

持針器

鉗子

タオル鉗子

鑷子

マイクロー
手術用器具

ゲルビ
開創器

鉤

開創器
開胸器

縫合針

止血・
保護材料

マイクロ手術用器具

デュアルニードルホルダー

ステンレス鋼製
(金メッキ有)

マイクロ鑷子の機能を兼ね備えた持針器です。
持針器と鑷子を持ち替える必要がない為スムーズな手術操作が行えます。



ストレート



カーブ

商品コード	全長	仕様	価格
07-861-04	13cm	ストレート	¥60,000
07-861-05	13cm	カーブ	¥60,000

マイクロ手術持針器

ステンレス鋼製



07-861-02



07-861-03

商品コード	全長	仕様	価格
07-861-02	13cm	反型	¥50,000
07-861-03	14.5cm	ガンギ付	¥80,000

マイクロ鑷子

ステンレス鋼製



商品コード	全長	価格
03-001-55	12cm	¥30,000

外科手術
器具セット

剪刀

持針器

鉗子

タオル鉗子

鑷子

マイクロ
手術用器具

ゲルピン
開創器

鉤

開創器
開胸器

縫合針

止血・
保護材料

MRマイクロ操作用鑷子

ステンレス鋼製・チタン合金

■ マイクロサージャリー用

先端0.2mmの無鉤鑷子は、微細操作はもとより、内面を粗面加工し微小縫合針の把持が行えるので微小血管吻合にご使用いただけます。

先端把持面に1mm径のカップタイプをラインナップ。深部硬膜、腫瘍カプセルの把持や少量の組織採取など多くの用途にご使用いただけます。

柄部は太めに加工しているため微細な鑷子先端が交差することはありません。

拇指あてにリングを装着したため安定性が向上し、更にリングは一目で鑷子の種別が判別できるように色分けされております。
(青…無鉤／赤…有鉤／黄…カップ)

商品コード	全長	先端幅	仕様	価格
07-007-55	15cm	1.0mm	軟部組織・硬膜操作用（無鉤）	¥65,000
07-007-57	15cm	1.0mm	軟部組織・硬膜操作用（有鉤）	¥65,000
07-007-58	15cm	0.2mm	くも膜・浅部微細操作用（無鉤）	¥65,000
07-007-59	15cm	φ1.0mm	くも膜・浅部微細操作用（カップ付）	¥65,000
07-007-20	20cm	0.2mm	深部操作用・バイオネット型（無鉤）	¥100,000
07-007-21	20cm	1.0mm	深部操作用・バイオネット型（無鉤）	¥100,000
07-007-22	20cm	0.5mm	深部操作用・バイオネット型（有鉤）	¥100,000
07-007-23	20cm	φ3.0mm	深部操作用・バイオネット型先端カップ付	¥100,000
07-007-24	20cm	φ1.0mm 直	深部操作用・バイオネット型先端カップ付	¥100,000
07-007-25	20cm	φ1.0mm 上向	深部操作用・バイオネット型先端カップ付	¥100,000

外科手術
器具セット
剪刀
持針器
鉗子
タオル鉗子
鑷子
マイクロ手術用器具
ゲルビト
開創器
鉤
開創器
縫合針
止血・
保護材料

Rotatable Instrument

ステンレス鋼製

シャフト内部が360°回転する内視鏡用
インストゥルメント、ローテータブル誕生



滑り止め加工処理の
先端把持部



シャフト部分が360°回転

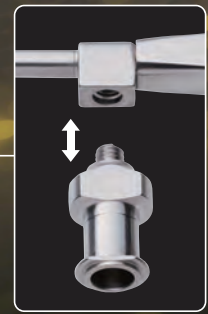

洗浄ポートの取外しが可能

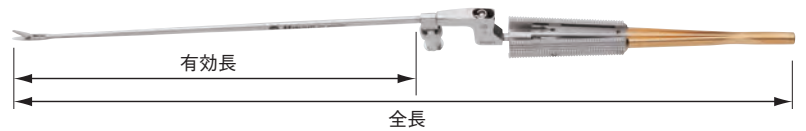

ローテータブル腫瘍鉗子



07-829-11
07-829-12

07-829-17
07-829-18

商品コード	全長	有効長	仕様	価格
07-829-11	25cm	11cm	2mm 直	¥240,000
07-829-12	29cm	15cm	2mm 直	¥240,000
07-829-17	25cm	11cm	2×5mm 直	¥240,000
07-829-18	29cm	15cm	2×5mm 直	¥240,000

ローテータブル鑷子



07-829-31

07-829-33

商品コード	全長	有効長	仕様	価格
07-829-31	25cm	11cm	直	¥240,000
07-829-33	25cm	11cm	曲	¥240,000

ローテータブル剪刀



07-829-41

07-829-43

07-829-45

商品コード	全長	有効長	仕様	価格
07-829-41	25cm	11cm	45°	¥240,000
07-829-43	25cm	11cm	直	¥240,000
07-829-45	25cm	11cm	弯曲	¥240,000

ローテータブル持針器



07-829-01
07-829-02

07-829-03
07-829-04

商品コード	全長	有効長	仕様	価格
07-829-01	25cm	11cm	直	¥240,000
07-829-02	29cm	15cm	直	¥240,000
07-829-03	25cm	11cm	弯	¥240,000
07-829-04	29cm	15cm	弯	¥240,000

ゲルピー開創器

ゲルピー・ラミネクトミー開創器

ステンレス鋼製



商品コード	全長	開口幅	深さ	価格
02-009-01	大 17.5cm	9cm	55mm	¥40,000
02-009-02	小 16cm	7cm	45mm	¥40,000

● 脊髄手術のみならず、長管骨手術などでも筋の開創保持に便利です。

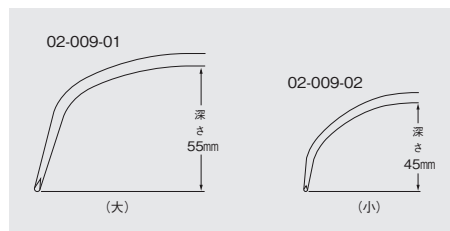

ゲルピー開創器

ステンレス鋼製

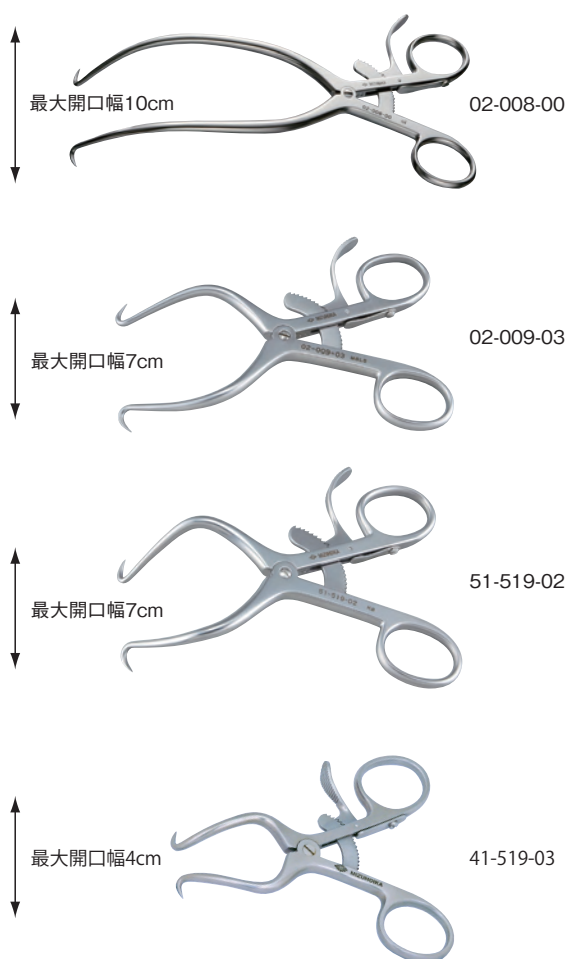

動物用

商品コード	全長	開口幅	仕様	価格
02-008-00	18.9cm	10cm	—	¥40,000
02-009-03	13cm	7cm	弱弯	¥40,000
51-519-02	13cm	7cm	強弯	¥40,000
41-519-03	9cm	4cm	ミニ	¥36,000

外科手術
器具セット

剪刀

持針器

鉗子

タオル鉗子

鑷子

マイクログ
手術用器具

ゲルピー
開創器

鉤

開創器
開胸器

縫合針

止血・
保護材料

鉤

大単鋭鉤

ステンレス鋼製

商品コード	全長	深さ	価格
03-001-20	18cm	5.9mm	¥10,000



【原寸大】

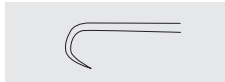

中単鋭鉤

ステンレス鋼製

商品コード	全長	深さ	価格
03-001-21	18cm	3.3mm	¥10,000



【原寸大】

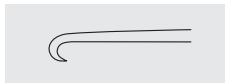

小単鋭鉤

ステンレス鋼製

商品コード	全長	深さ	価格
03-001-22	18cm	1.8mm	¥12,000



【原寸大】

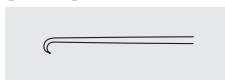

単鉤

ステンレス鋼製

商品コード	全長	価格
04-001-10	16cm	¥8,000



【原寸大】



双鉤

ステンレス鋼製

商品コード	全長	価格
04-001-11	16cm	¥9,000



【原寸大】



田島式二爪・筋鉤

ステンレス鋼製

商品コード	全長	幅	深さ	価格
03-001-23	16.5cm	5.0mm	11mm	¥8,000



田島式三爪・筋鉤

ステンレス鋼製

商品コード	全長	幅	深さ	価格
03-001-25	16.5cm	6.5mm	17mm	¥8,000



●創縁の大きさ、深さに応じて両端が用いられます。

外科手術
器具セット
剪刀
持針器
鉗子
タオル鉗子
鑷子
マイクロ
手術用器具
ゲルビ
開創器
鉤
開創器
縫合針
止血・
保護材料

小筋鉤

ステンレス鋼製



商品コード	全長	幅	深さ	価格
03-001-24	18cm	4mm	10mm	¥10,000

【原寸大】

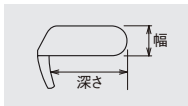

筋鉤

ステンレス鋼製



商品コード	全長	幅	深さ	価格
04-001-12	16cm	4mm	15mm	¥9,000

【原寸大】

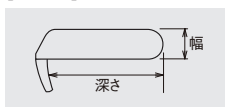

小扁平鉤

ステンレス鋼製



商品コード	全長	幅	深さ	価格
09-230-09	17.5cm	7mm	17mm	¥8,000
09-230-10	17.5cm	5mm	17mm	¥8,000

【原寸大】

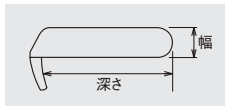

宮本氏扁平鉤

ステンレス鋼製



商品コード	全長	幅	価格
03-010-01	15cm	6mm	¥15,000
03-010-02	15cm	4mm	¥15,000

脳用柔軟性箆

銅製・黒クロムメッキ



商品コード	全長	幅	入数	価格
07-956-65	210mm	10mm	1	¥3,000
07-956-66	210mm	15mm	1	¥3,000
07-956-67	210mm	20mm	1	¥3,000
07-956-68	210mm	30mm	1	¥3,000
07-956-69	140mm	10mm	1	¥3,000
07-956-70	140mm	15mm	1	¥3,000
07-956-71	140mm	20mm	1	¥3,000

●柔軟性ですので適当な深さに曲げて使用できます。



使用イメージ

開創器・開胸器

ゴッセ開創器

ステンレス鋼製

商品コード	種類	開口幅	価格
09-172-00	大 全長25cm	18cm	¥30,000
09-173-00	小 全長15cm	10cm	¥40,000



バルファーク開創器

ステンレス鋼製

商品コード	全長	開口幅	価格
09-177-00	24cm	18cm	¥95,000

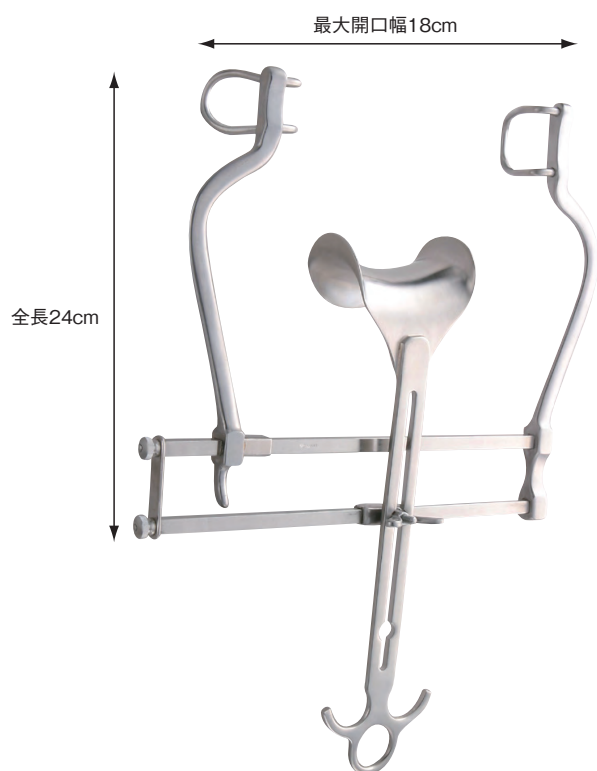

外科手術器具セット
剪刀
持針器
鉗子
タオル鉗子
鑷子
マイクロ手術用器具
ゲルビ
鉤

開創器・開胸器
縫合針
止血・保護材料

東大改良型開創器

ステンレス鋼製

最大開口幅8cm



最大開口幅5cm

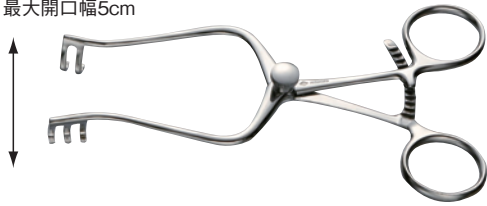

商品コード	全長	開口幅	価格
07-056-00	17cm	8cm	¥50,000
07-057-00	15cm	5cm	¥80,000

●穿頭術など、狭くて、いずれも表在性の手術野の開創に用いられるもので、先端が鈍鉤になっております。

幼児開胸器

ステンレス鋼製

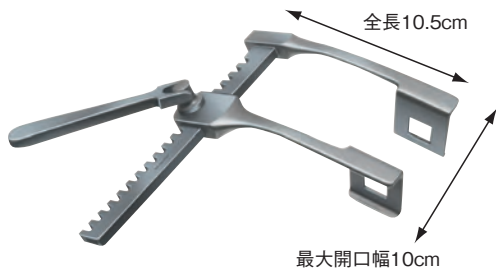

商品コード	全長	開口幅	価格
09-230-12	10.5cm	10cm	¥120,000

新生児開胸器

ステンレス鋼製

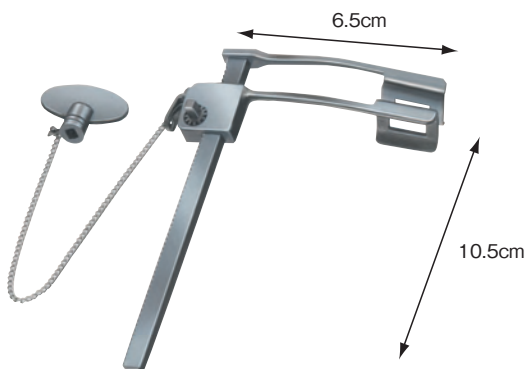

商品コード	全長	開口幅	価格
09-230-13	6.5cm	10.5cm	¥250,000

外科手術
器具セット

剪刀

持針器

鉗子

タオル鉗子

錘子

マイクログ
手術用器具

ゲルビ
開創器

鉤

開創器・
開胸器

縫合針

止血・
保護材料

外科手術器具セット
 剪刀
 持針器
 鉗子
 タオル鉗子
 鑷子
 マイクロ手術用器具
 ゲルビ開創器
 鉤
 開創器・開胸器
 縫合針
 止血・保護材料

ヤンゼン型自在開創器

ステンレス鋼製

商品コード	種類	開口幅	価格
07-051-00	直型 先鈍 11cm	6cm	¥42,000
07-052-00	曲型 先鈍 11cm	6cm	¥42,000



07-051-00

07-052-00

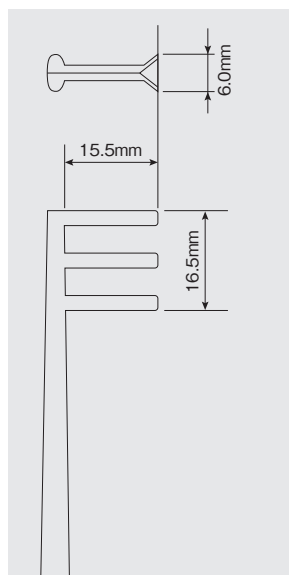

07-051-00

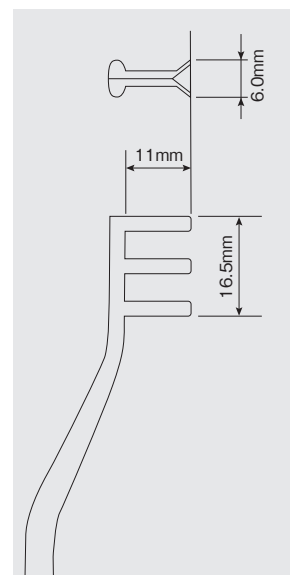

07-052-00

田島式開創器

ステンレス鋼製

商品コード	仕様	開口幅	価格
03-001-27	全長8cm	6.5cm	¥75,000

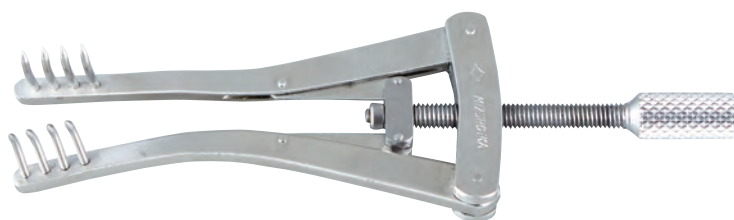

縫合針

外科強彎針

ステンレス鋼製

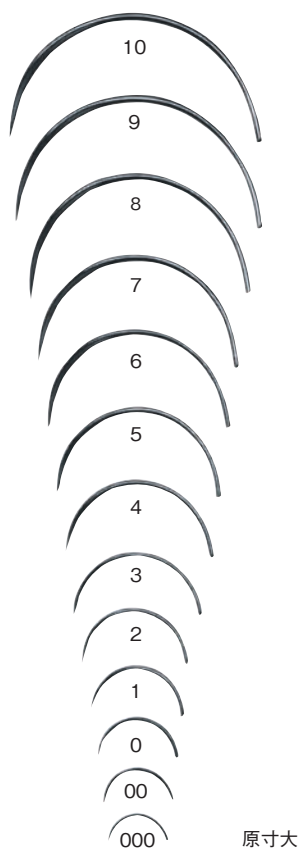

■角針・弾キ(10本入)

商品コード	仕様	価格
06-751-01	No. 1	¥1,300
06-751-02	No. 2	¥1,300
06-751-03	No. 3	¥1,300
06-751-04	No. 4	¥1,300
06-751-05	No. 5	¥1,300
06-751-06	No. 6	¥1,300
06-751-07	No. 7	¥1,300
06-751-08	No. 8	¥1,300
06-751-09	No. 9	¥1,400
06-751-10	No. 10	¥1,400
06-751-11	No. 0	¥1,400
06-751-12	No. 00	¥1,600
06-751-13	No. 000	¥2,300

■角針・並孔(10本入)

商品コード	仕様	価格
06-751-21	No. 1	¥1,400
06-751-22	No. 2	¥1,400
06-751-23	No. 3	¥1,400
06-751-24	No. 4	¥1,400
06-751-25	No. 5	¥1,400
06-751-26	No. 6	¥1,400
06-751-27	No. 7	¥1,400
06-751-28	No. 8	¥1,400
06-751-29	No. 9	¥2,500
06-751-30	No. 10	¥2,500

■丸針・弾キ(10本入)

商品コード	仕様	価格
06-751-41	No. 1	¥1,400
06-751-42	No. 2	¥1,400
06-751-43	No. 3	¥1,400
06-751-44	No. 4	¥1,400
06-751-45	No. 5	¥1,400
06-751-46	No. 6	¥1,400
06-751-47	No. 7	¥1,400
06-751-48	No. 8	¥1,400
06-751-49	No. 9	¥1,400
06-751-50	No. 10	¥2,500

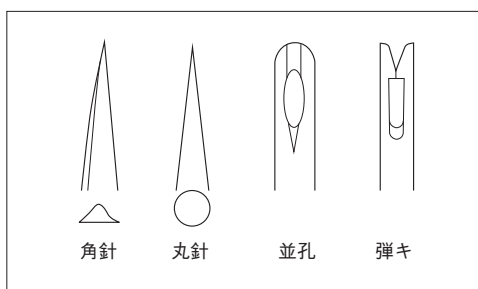

外科手術
器具セット

剪刀

持針器

鉗子

タオル鉗子

鑷子

手術用器具
マイクログ

開創器
ゲルビ

鉤

開創器
開胸器

縫合針

止血・
保護材料

外科手術
器具セット
剪刀
持針器
鉗子
タール鉗子
鑷子
マイクロ
手術用器具
ゲルビ
開創器
鉤
開創器
縫合針
止血・
保護材料

外科弱彎針

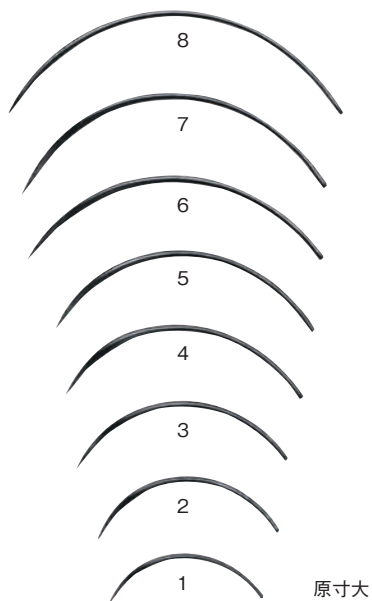

■ 角針・弾キ(10本入)

ステンレス鋼製

商品コード	仕様	価格
06-752-01	No. 1	¥1,400
06-752-02	No. 2	¥1,400
06-752-03	No. 3	¥1,400
06-752-04	No. 4	¥1,400
06-752-05	No. 5	¥2,500
06-752-06	No. 6	¥2,500
06-752-07	No. 7	¥2,500
06-752-08	No. 8	¥2,500

■ 角針・並孔(10本入)

ステンレス鋼製

商品コード	仕様	価格
06-752-11	No. 1	¥2,500
06-752-12	No. 2	¥2,500
06-752-13	No. 3	¥2,500
06-752-14	No. 4	¥2,500
06-752-15	No. 5	¥2,500
06-752-16	No. 6	¥2,500
06-752-17	No. 7	¥2,500
06-752-18	No. 8	¥2,500

■ 丸針・弾キ(10本入)

ステンレス鋼製

商品コード	仕様	価格
06-752-21	No. 1	¥2,500
06-752-22	No. 2	¥2,500
06-752-23	No. 3	¥2,500
06-752-24	No. 4	¥2,500
06-752-25	No. 5	¥2,500
06-752-26	No. 6	¥2,500
06-752-27	No. 7	¥2,500
06-752-28	No. 8	¥2,500

腸用針

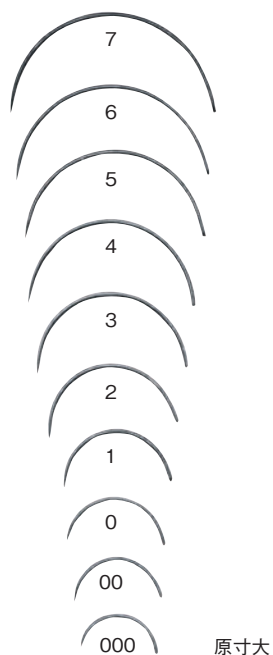

■ 丸針・弾キ(10本入)

ステンレス鋼製

商品コード	仕様	価格
06-753-01	No. 1	¥1,400
06-753-02	No. 2	¥1,400
06-753-03	No. 3	¥1,400
06-753-04	No. 4	¥1,400
06-753-05	No. 5	¥1,400
06-753-06	No. 6	¥1,500
06-753-07	No. 7	¥1,500
06-753-11	No. 0	¥2,500
06-753-12	No. 00	¥2,500
06-753-13	No. 000	¥2,500

■ 丸針・並孔(10本入)

ステンレス鋼製

商品コード	仕様	価格
06-753-21	No. 1	¥2,500
06-753-22	No. 2	¥2,500
06-753-23	No. 3	¥2,500
06-753-31	No. 0	¥2,500
06-753-32	No. 00	¥2,500
06-753-33	No. 000	¥2,500

止血・保護材料

レニー型頭皮クリップ

ステンレス鋼製



07-061-01



07-061-02

商品コード	仕様	入数	価格
07-061-01	把持力：800g以上	10	¥1,850
07-061-02	把持力：600g以下	10	¥1,850

- 頭皮膚切開縁の一時止血に用いる器具です。ガーゼの上から創縁にかけてご使用ください。
- 2回までの滅菌が可能です。



ポリアセタール樹脂

商品コード	入数	価格
07-062-00	50	¥2,500

- 高圧蒸気滅菌とEOG滅菌が可能です。EOG滅菌を推奨します。
- 単回使用品です。



レニー型頭皮クリップ鉗子

ステンレス鋼製



商品コード	全長	価格
07-063-00	19cm	¥20,000
07-064-00	17cm	¥20,000

セレシート (滅菌済み脳神経手術用シート)



商品コード	サイズ	1パック	1ケース	価格
07-250-00	10×10mm	10シート	20パック	¥20,000
07-250-01	10×30mm	10シート	20パック	¥20,000
07-250-02	20×20mm	10シート	20パック	¥20,000
07-250-03	20×50mm	10シート	20パック	¥20,000
07-250-04	30×55mm	10シート	20パック	¥20,000
07-250-05	70×100mm	10シート	10パック	¥20,000

製造販売元：富士システムズ株式会社

■特長

- セレシートは立体網目構造の海绵状シートですので、圧縮綿の様に繊維が脱落したりケバ立つことがありません。
- 顕微鏡手術の際にも操作や視野を防げることがなく、また吸引溝管口へ吸い込まれない利点があります。
- 保水性能が優れております。
- 脳表面に固着しにくく使用が容易で組織を保護するのに用います。
- 吸水状態での柔軟性、弾力性があり、ソフトな使用感で脳表面に良くなじみ、滑らず、しかも適当なコシもあります。
- セレシートは連続気孔状であるため、シート上面からの吸引がスムーズに行えます。
- 安全のために手術野の置き忘れを防ぐために識別用縫合糸(黒)がついております。(No.0~No.4)

■使用方法

滅菌生理食塩水に5分間浸し、シートが柔らかくなったら軽くしぼってご使用ください。

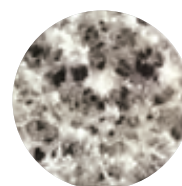

セレシートの拡大写真 (20倍)

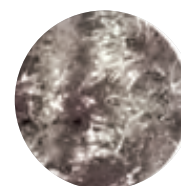

圧縮綿の拡大写真 (20倍)

外科手術
器具セット

剪刀

持針器

鉗子

タオル鉗子

鑷子

マイクログル
手術用器具

ゲルビ
開創器

鉤

開創器
開胸器

縫合針

止血・
保護材料

医薬品

ボーンワックス

医薬品

ボーンワックスは、ミツロウを主成分とする骨髄止血剤で、骨の手術部位に塗布することにより、骨からの出血を物理的に阻止します。

日本標準商品分類番号:873329
承認番号:13800AZY00179000
販売開始年:1963年
再評価結果の公表年月:1992年6月
薬価基準未収載

商品コード	仕様	価格
06-841-02	2.5g×12個入	¥10,200

製造販売元:株式会社東京エム・アイ商会



組成・性状

無菌製剤

組成:2.5g中
 ミツロウ 1.925g
 アーモンド油 0.525g
 サリチル酸 0.050g

性状:白色～淡黄色の軟膏状で、体温で軟化する。
融点58～62.8℃

効能・効果

手術時の骨髄止血

用法及び用量

1回(1手術時)通常約1～1.5gを軟化しながら骨の手術部位に塗布する。

使用上の注意

重要な基本的注意

- (1) 本剤の使用は縫合、結紮等の止血に代わるものではないことに留意すること。
- (2) 骨再生の癒合を妨げる可能性があるため、過量に使用しないこと。また過剰に使用した場合は手術部位から除去すること。

副作用

適用した周囲の隣接組織に異物反応が起こり、マクロファージ、異物巨細胞、多形核白血球、リンパ球などが局部的に集積し、炎症、浮腫が起こる。更にその周囲を肉芽組織ないし繊維性結合組織が取り囲むこともある。また、それが異物性肉芽種となる場合もあることが報告されている。

適用上の注意

- (1) 使用直前に開封し、汚染や乾燥し過ぎることを防ぐこと。
- (2) 再滅菌(煮沸)または再使用しないこと。

その他の注意

- (1) 動物実験で骨に細菌を接種し、ボーンワックスを更に埋め込んだところ細菌が増殖し網状組織骨の本来持つ細菌除去機能が損なわれたという報告がある。
- (2) 動物実験で、胸骨に使用して肺に微少塞栓が生じたという報告がある。

薬効・薬理

骨の出血部位に塗布することにより、出血部分を塞いで物理的に骨の局部的な止血をする。
生体による吸収は極わずかである。

取扱上の注意

貯法:室温、ただし温度の高くなるところには保存しないこと。
有効期間:製造時より5年。

包装

2.5g包(滅菌二重包装)



注意:本品は医薬品ですので、販売には医薬品販売業許可が必要となります。

通信販売のご案内

1. ご注文方法

ご注文はお電話・FAX又はEメールにてお願いいたします。ご注文の際は、品違いを防ぐため、必ず商品番号・商品名、数量、病院名、住所、電話番号を明記いただきますようお願いいたします。

お電話でのご注文の場合

専用フリーダイヤル  **0120-88-7554**

営業時間／平日 9:00～12:00 12:45～17:30 (土・日・祝日は休み)

FAXでのご注文の場合

専用FAX  **0120-78-7554** **(24時間受付)**

弊社所定の注文用紙にご記入のうえ、ご送信願います。

Eメールでのご注文の場合

Eメール **V@mizuho.co.jp** **(24時間受付)**

※FAX・Eメールは24時間受付。但し、商品出荷は平日のみとさせていただきます。

2. 商品のお届け

- 当日発送は注文日の **15:30** までとさせていただきます。15:30 以降のご注文は翌営業日の発送となります。
- 在庫がない場合は弊社より、FAX でご連絡いたします。
- お届け日は一部地域または天候、交通事情により遅れることがありますので、あらかじめご了承ください。
- 到着日時をご指定される場合は、ご注文時にご用命ください。
(但し、時間指定料金が発生する場合はお客様のご負担となります。)
- 到着日が指定されていない場合は、一部の地域によっては、土曜日・日曜日・祝日には配達されない場合がありますのでご了承ください。
- お客様がご不在の場合は、ご指定日・ご指定時間にお届けできない場合がございますので、ご了承ください。

3. 荷造送料について

- 1回のお買上げ額が **10,000 円** (消費税除く) 以上の場合は弊社が負担させていただきますが、**10,000 円** (消費税除く) 未満の場合はお客様のご負担とさせていただきますので、ご了承ください。
- 上記弊社送料負担は、発送1ヶ所に限らせていただきますので、ご了承ください。

■配送料金表 (体圧分散 温風マット、ホームナース Pet を除く)

(単位:円 税別)

	北海道	北東北	南東北	関東	信越	北陸	中部	関西	中国	四国	九州	沖縄
配送エリア	北海道	青森 秋田 岩手	宮城 福島 山形	東京 千葉 埼玉 神奈川 群馬 栃木 茨城 山梨	新潟 長野	富山 石川 福井	静岡 愛知 三重 岐阜	大阪 京都 滋賀 奈良 和歌山 兵庫	岡山 広島 山口 鳥取 島根	香川 徳島 愛媛 高知	福岡 佐賀 長崎 熊本 大分 宮崎 鹿児島	沖縄
5kg以内送料	1,050	850	650	600	650	650	650	700	900	1,000	1,050	1,250
お届け日数	翌日中	翌日中	翌日中	翌日中	翌日中	翌日中	翌日中	翌日中	翌日中 翌日中 午後以後のご注文は翌々日	翌日中	翌日中	翌日中

※お届け日数は目安です。天候・交通事情により遅れる場合がございます。 ※一部離島地域は翌々日配達になります。

※コレクト便を使用する場合、北海道・九州・沖縄は翌々日着となります。 ※タイムサービスをご利用される場合は、上記料金に300円が加算されます。

■体圧分散 温風マット、ホームナース Pet 配送料金表 (単位:円 税別)



※受注生産によるメーカー直送品のため、ご注文後2週間ほどの納期をいただいております。

配送エリア	北海道	北東北	南東北	関東	信越	北陸	中部	関西	中国	四国	九州	沖縄
5kg以内送料	1,000	700	650	350	500	500	350	350	550	700	700	※別途相談

4. お支払い方法

代金のお支払い方法は、各種用意しております。

①銀行振込

請求書に記載されている弊社の指定口座にお振込ください。
(振込手数料はお客様のご負担となります。)

②郵便振替

月末にご請求書と共に郵便振替用紙を送付させていただきます。
(振替手数料はお客様のご負担となります。)
商品代金を郵便振替用紙に記載されている弊社指定口座にご送金ください。

③口座自動引落とし払い

毎月末締めとさせていただきます、お買い上金額は翌々月5日にご指定の口座より自動引落しさせていただきます。

④代金引換え (お届け時現金払い)

ヤマト運輸のコレクト便を利用しております。商品と引換えで配達人にお支払い下さい。お支払いは現金のみとなります。

※お支払い方法等の詳細につきましては、弊社までお問い合わせください。

5. 交換・返品について

●商品到着後 14 日以内にお申し出いただきますようお願いいたします。

- ・弊社への交換・返品は商品の到着を確認後、所定の方法にてご返金させていただきます。
- ・お客様のご都合による交換・返品の場合、商品の配送・梱包料金はお客様のご負担とさせていただきます。

●次の商品の交換・返品はお受けいたしかねます。

- ※開封済のインプラント商品
- ※お届け後 15 日以上経過したもの
- ※ご使用になられたもの
- ※お客様が汚損・破損されたもの
- ※特別注文にて造られたもの

6. 修理について

●故障箇所を詳しくご記入のうえ、弊社小動物課までお送りください。

なお、送料はお客様のご負担となります。

●保証期間内のものに関しては、弊社規定により無償修理とさせていただきます。

ミズホ製手術器具の 修理メンテナンス

ミズホは、製品をより長く使って頂けるよう『通常製品と同等の機能を有する修理』として、修理依頼部分だけでなく、器具全体の点検・整備を行っております。

こんなときはご連絡ください。

- 持針器でつかむ針がずれる
- 剪刀、ロンジュールの切れ味が落ちてきた
- 鉗子の板バネが割れている

おまかせください!

製造した人々が、修理の仕方を一番良く知っています。

※器具をお送りいただければ事前見積を致します。
※器具の状況により修理不能とさせていただきます場合もございます。

修理例

メーヨー・ヘガール型持針器
チップ交換

チップ交換に併せて、その他の不具合の点検・調整、表面研磨、金メッキ等を行いお戻しいたします。



あ

東氏棘状突起切除鉗子	72
東氏骨膜剥離子	65
アドソン型鑷子	105
アリゲータープレート	47
アリス有鉤鉗子	103

い

生田式指骨用骨のみ	67
生田式両頭鋭匙	66
胃腸鉗子	103
インジケーターアロー	15
インストゥルメント用滅菌ケース	33

う

ウエック型タオル鉗子	104
ウォルトン外科吸引管	13
ウルリッヒ骨鉗子ミニ	61

え

M1.5スクリュー用滅菌ケース	33
MRマイクロ操作用鑷子	109
M式タオル鉗子	104
M式タオル鉗子チューブホルダー付	104
M式ワイヤーカッター兼プライヤー溝入り	56
MUT-300型用X線カセット格納枠	9
MUT-500SR型・500型用 X線カセット格納枠	7
MUT-500SR型用フットスイッチ	5
MUT-500型用フットスイッチ	7
LED Light HOSPILITE L1-S	12
L型スクリーン掛	10
エレバ・ラスバトリウム	65
エレバトリウム	66

お

岡大改良型動脈瘤剥離子	76
オルセン・ヘガール持針器	97

か

海绵骨スクリュー	37
眼科鑷子	105
眼科剪刀	94

き

吸引器アスピレーター	13
白蓋プレート	43
京大式手術のみ	67
強力ピンカッター	55
キルシュナー鋼線	52
キルシュナー鋼線ゲージ板	53
キルシュナー鋼線用ワンタッチキャップ	54
筋鉤	113

く

クライエンビュール型血管兼神経鉤	76
クリンプキルシュナー鋼線カッター	54
グレフェー型鑷子	106

け

形成鑷子	106
外科強彎針	117
外科弱彎針	118
外科手術剪刀	93
外科鑷子	105
ケリー止血鉗子	100
ケリソン骨パンチ	75
ゲルピー開創器	111
ゲルピー・ラミネクトミー開創器	111

こ

硬膜膝状剪刀	95
硬膜切開剪刀	95
小型丸のみ鉗子 反型	71
ゴツセ開創器	114
骨折整復把持鉗子	64
骨折部整復維持器	62
骨折部整復牽引器	63
骨ネジタップ	49
骨ネジドライバー	24,51
骨ネジ用ピンセット	24,50
骨ネジワッシャー	37
コッヘル改良型プレート骨把持鉗子	59
コッヘル止血鉗子	98

し

指骨形成用骨鉗子	71
指骨把持鉗子	60
下孔ドリル	49
下孔ドリル(グライディングホール用)	49
手術台取付用カメラアーム	11
腫瘍把持鑷子	107
小筋鉤	113
小骨把持鉗子	60
小サテンスキー血管鉗子	101
消毒盤台 固定金具付	10
小児外科用止血鉗子	98
小児用腸鉗子	102
小扁平鉤	113
新生児開胸器	115
新大指骨 骨把持鉗子	60

す

髄核鋭匙鉗子	75
スーチャーワイヤー	53
スクリュー支点型骨整復鉗子	62
スクリュー用滅菌ケース	33
スティープン型剪刀	94
スティック型プレートベンダー	48
ステンレスエッグバー	87
ステンレスハンマー	68
スモールスネークプレート	43
スモールT型プレート	40
スモールプレートII	42
スモールラディアアルプレート 左カーブ	44
スモールラディアアルプレート 右カーブ	45

せ

整復用鉗子	61
脊椎プレート	47
セレシート	119

そ

双鉤…………… 112
 側彎二連関節丸のみ鉗子…………… 72
 側彎丸のみ鉗子Mz-Model…………… 70
 組織把持鑷子…………… 106

た

体圧分散・温風マット…………… 16
 ダイヤモンドディスク…………… 87
 ダイヤモンドバー…………… 87
 タオル鑷子…………… 104
 田島式 K鋼線カッター…………… 56
 田島式 エレバ・ラスパ…………… 65
 田島式 オステオトーム…………… 67
 田島式開創器…………… 116
 田島式 腱鉗子…………… 103
 田島式 腱鑷子…………… 107
 田島式 神経鑷子…………… 107
 田島式 ピンバイス…………… 57
 田島式二爪・筋鉤…………… 112
 田島式 ペンチ…………… 58
 田島式縫合用鋼線鋏…………… 57
 田島式三爪・筋鉤…………… 112
 田島式モスキート鉗子…………… 99
 単鋭鉤…………… 112
 単鉤…………… 112
 単鈍鉤・エレバトリウム…………… 65

ち

チップ付ヤング鉗子…………… 58
 超硬カーバイトバー…………… 87
 腸用針…………… 118

つ

椎間板鋭匙鉗子…………… 75
 ツイストドリル…………… 87

て

T型カッタブルプレート…………… 25,39
 データーカード…………… 15
 デプスゲージ…………… 24,50
 デュアルニードルホルダー…………… 108
 電動手術台 MUT-300…………… 9
 電動油圧手術台MUT-500SR型…………… 5
 電動油圧手術台MUT-500型…………… 7

と

トイ・カッタブルプレート…………… 25,39
 トイラディアルプレート 左カーブ…………… 44
 トイラディアルプレート 右カーブ…………… 45
 東大改良型開創器…………… 115
 Tri-Dケリソソ骨パンチ…………… 73
 ドリルアダプター…………… 50
 ドリルガイド…………… 50
 ドリルガイド付骨片把持鉗子…………… 59
 ドリルガイド付骨片把持鉗子(頭部回転式)
 ……………… 59

な

ナイロンハンマー…………… 68
 ナロープレートⅡ…………… 42

に

二連関節ピンカッター…………… 55
 二連関節丸のみ鉗子…………… 70

の

脳用柔軟性筥…………… 113

は

剥離鉗子…………… 100
 剥離子…………… 65
 バックハウスタオル鉗子…………… 104
 パナスプレー…………… 90
 バブコック組織鉗子…………… 101
 バルファー開創器…………… 114
 ハンドチャック…………… 57
 ハンドリーマー…………… 69

ひ

皮質骨スクリュー…………… 34
 微小血管用モスキート鉗子…………… 99
 微小骨鋼線刺入子(ピンバイス)…………… 57
 ピンカッター…………… 55

ふ

ファインソーブレード…………… 76
 V型マットレス…………… 10
 フィルターペーパー…………… 15
 Primado2…………… 82
 フレージャー吸引管…………… 13
 プレートバンダー…………… 48
 プレス型プレート曲器…………… 48
 ブロードプレートⅡ…………… 42

へ

米式ペンチ…………… 58
 米式ワイヤーカッター兼プライヤー…………… 55
 PENTA下孔ドリル…………… 79
 PENTAタップ…………… 79
 PENTAネイル…………… 80
 PENTAネイル用エンドキャップ…………… 80
 PENTAロックングスクリュー…………… 80

ほ

包帯剪刀…………… 95
 ホームナーズPet…………… 17
 ボーンソー…………… 89
 ボーントラクター…………… 66
 ボーンワックス…………… 120
 HOSPILITE L3-S…………… 12
 保定レール金具…………… 10
 ホルクマン氏両頭鋭匙…………… 66
 本島氏両頭骨膜剥離子…………… 66

ま

マイクロ・ロンジャー…………… 71
 マイクロ手術持針器…………… 97,108
 マイクロ手術剪刀…………… 95
 マイクロ鑷子…………… 108
 マカンド型鑷子…………… 105
 マッチュー型持針器 超硬チップ付…………… 96
 丸型スクリーン掛…………… 10
 マルチハンドル…………… 49,78
 丸のみ鉗子 曲…………… 71

み

ミクリッチ腹膜鉗子	100
水野氏両頭骨膜起子	65
ミニストレートプレート	39
ミニスネークプレート	43
ミニT型プレート	40
ミニプレート	41
ミニプレートII	41
ミニプレートプラス	41
ミニラディアアルプレート75°曲 左カーブ	44
ミニラディアアルプレート75°曲 右カーブ	45
三村式鉗子	101
宮本氏扁平鉤	113
ミルクテックス	18

め

メーヨー式剪刀	93
メーヨー・ヘガール型持針器	97
メーヨー・ヘガール型持針器 超硬チップ付	96
滅菌コンテナ	14
メッツェンバウム剪刀	93

も

モスキート改良型プレート骨把持鉗子	59
モスキート止血鉗子	98

や

ヤンゼン型自在開創器	116
------------	-----

ゆ

油圧昇降手術椅子	11
ユニバーサルアングルケリソノ骨パンチ	74

よ

幼児開胸器	115
幼小児用モスキート鉗子	99

り

リウエル氏丸のみ鉗子	72
リコンストラクションプレート	40
リコンストラクションプレートミニ	40
リスター鉗子	101
両尖剪刀	94

る

ルーツェ鑷子	107
--------	-----

れ

レール固定金具(大型)Ver.2	11
レシプロケーティング用ブレード	89
レニー型頭皮クリップ	119
レニー型頭皮クリップ鉗子	119

ろ

ローゼル型持針器 超硬チップ付	96
ローテータブル持針器	110
ローテータブル腫瘍鉗子	110
ローテータブル鑷子	110
ローテータブル剪刀	110
ロングボルト	46

わ

ワイヤーカッター	56
ワイヤーカッター兼プライヤー超硬刃付	55
若杉式骨整復器	64
ワンタッチハンドル	49,78

商品名一覧

商品コード	商品名	販売名	JAN	承認・認証・ 届出番号	クラス分類		掲載 ページ
					厚労省	農水省	
01-061-01	キルシュナーワンタッチキャップ径1.5 5個入	キルシュナー鋼線	4946329004328	14600BZZ00232000	Ⅲ		54
01-061-02	キルシュナーワンタッチキャップ径2.0 5個入	キルシュナー鋼線	4946329004335	14600BZZ00232000	Ⅲ		54
01-061-03	キルシュナーワンタッチキャップ径2.4 5個入	キルシュナー鋼線	4946329004342	14600BZZ00232000	Ⅲ		54
01-061-04	キルシュナーワンタッチキャップ径3.0 5個入	キルシュナー鋼線	4946329004359	14600BZZ00232000	Ⅲ		54
01-061-20	クリンプK鋼線カッター	クリンプK鋼線カッター	4946329146684	13B1X00306G10009	I		54
01-063-21	キルシュナー鋼線 片尖 φ1.0×300mm	キルシュナー鋼線	4946329004410	14600BZZ00232000	Ⅲ		52
01-063-22	キルシュナー鋼線 片尖 φ1.2×300mm	キルシュナー鋼線	4946329004427	14600BZZ00232000	Ⅲ		52
01-063-23	キルシュナー鋼線 片尖 φ1.5×300mm	キルシュナー鋼線	4946329004434	14600BZZ00232000	Ⅲ		52
01-063-24	キルシュナー鋼線 片尖 φ1.8×300mm	キルシュナー鋼線	4946329004441	14600BZZ00232000	Ⅲ		52
01-063-25	キルシュナー鋼線 片尖 φ2.0×300mm	キルシュナー鋼線	4946329004458	14600BZZ00232000	Ⅲ		52
01-063-26	キルシュナー鋼線 片尖 φ2.4×300mm	キルシュナー鋼線	4946329004465	14600BZZ00232000	Ⅲ		52
01-063-27	キルシュナー鋼線 片尖 φ3.0×300mm	キルシュナー鋼線	4946329004472	14600BZZ00232000	Ⅲ		52
01-063-31	キルシュナー鋼線 ネジ付 3cm φ2.0×230mm	キルシュナー鋼線	4946329004489	14600BZZ00232000	Ⅲ		52
01-063-32	キルシュナー鋼線 ネジ付 3cm φ2.4×230mm	キルシュナー鋼線	4946329004496	14600BZZ00232000	Ⅲ		52
01-063-33	キルシュナー鋼線 ネジ付 3cm φ3.0×230mm	キルシュナー鋼線	4946329004502	14600BZZ00232000	Ⅲ		52
01-063-34	キルシュナー鋼線 ネジ付 3cm φ4.0×230mm	キルシュナー鋼線	4946329004519	14600BZZ00232000	Ⅲ		52
01-064-50	キルシュナー鋼線ゲージ板	—	4946329264302	—			53
01-065-11	キルシュナー鋼線 両尖 φ1.0×300mm	キルシュナー鋼線	4946329004557	14600BZZ00232000	Ⅲ		52
01-065-12	キルシュナー鋼線 両尖 φ1.2×300mm	キルシュナー鋼線	4946329004564	14600BZZ00232000	Ⅲ		52
01-065-13	キルシュナー鋼線 両尖 φ1.5×300mm	キルシュナー鋼線	4946329004571	14600BZZ00232000	Ⅲ		52
01-065-14	キルシュナー鋼線 両尖 φ1.8×300mm	キルシュナー鋼線	4946329004588	14600BZZ00232000	Ⅲ		52
01-065-15	キルシュナー鋼線 両尖 φ2.0×300mm	キルシュナー鋼線	4946329004595	14600BZZ00232000	Ⅲ		52
01-065-16	キルシュナー鋼線 両尖 φ2.4×300mm	キルシュナー鋼線	4946329004601	14600BZZ00232000	Ⅲ		52
01-065-17	キルシュナー鋼線 両尖 φ3.0×300mm	キルシュナー鋼線	4946329004618	14600BZZ00232000	Ⅲ		52
01-130-10	キルシュナー鋼線 片尖 φ0.8×150mm	キルシュナー鋼線	4946329007237	14600BZZ00232000	Ⅲ		52
01-130-11	キルシュナー鋼線 片尖 φ1.0×150mm	キルシュナー鋼線	4946329007244	14600BZZ00232000	Ⅲ		52
01-130-12	キルシュナー鋼線 片尖 φ1.2×150mm	キルシュナー鋼線	4946329007251	14600BZZ00232000	Ⅲ		52
01-130-13	キルシュナー鋼線 片尖 φ1.4×150mm	キルシュナー鋼線	4946329007268	14600BZZ00232000	Ⅲ		52
01-130-14	キルシュナー鋼線 片尖 φ1.5×150mm	キルシュナー鋼線	4946329007275	14600BZZ00232000	Ⅲ		52
01-130-15	キルシュナー鋼線 片尖 φ1.6×150mm	キルシュナー鋼線	4946329007282	14600BZZ00232000	Ⅲ		52
01-130-16	キルシュナー鋼線 片尖 φ1.8×150mm	キルシュナー鋼線	4946329007299	14600BZZ00232000	Ⅲ		52
01-130-17	キルシュナー鋼線 片尖 φ2.0×150mm	キルシュナー鋼線	4946329007305	14600BZZ00232000	Ⅲ		52
01-130-18	キルシュナー鋼線 片尖 φ2.4×150mm	キルシュナー鋼線	4946329007312	14600BZZ00232000	Ⅲ		52
01-130-50	キルシュナー鋼線 片尖 φ0.8×300mm	キルシュナー鋼線	4946329007329	14600BZZ00232000	Ⅲ		52
01-130-53	キルシュナー鋼線 片尖 φ1.4×300mm	キルシュナー鋼線	4946329007336	14600BZZ00232000	Ⅲ		52
01-130-55	キルシュナー鋼線 片尖 φ1.6×300mm	キルシュナー鋼線	4946329007343	14600BZZ00232000	Ⅲ		52
01-130-60	キルシュナー鋼線 片尖 φ4.0×300mm	キルシュナー鋼線	4946329007350	14600BZZ00232000	Ⅲ		52
01-132-10	キルシュナー鋼線 両尖 φ0.8×150mm	キルシュナー鋼線	4946329007565	14600BZZ00232000	Ⅲ		52
01-132-11	キルシュナー鋼線 両尖 φ1.0×150mm	キルシュナー鋼線	4946329007572	14600BZZ00232000	Ⅲ		52
01-132-12	キルシュナー鋼線 両尖 φ1.2×150mm	キルシュナー鋼線	4946329007589	14600BZZ00232000	Ⅲ		52
01-132-13	キルシュナー鋼線 両尖 φ1.4×150mm	キルシュナー鋼線	4946329007596	14600BZZ00232000	Ⅲ		52
01-132-14	キルシュナー鋼線 両尖 φ1.5×150mm	キルシュナー鋼線	4946329007602	14600BZZ00232000	Ⅲ		52
01-132-15	キルシュナー鋼線 両尖 φ1.6×150mm	キルシュナー鋼線	4946329007619	14600BZZ00232000	Ⅲ		52
01-132-16	キルシュナー鋼線 両尖 φ1.8×150mm	キルシュナー鋼線	4946329007626	14600BZZ00232000	Ⅲ		52
01-132-17	キルシュナー鋼線 両尖 φ2.0×150mm	キルシュナー鋼線	4946329007633	14600BZZ00232000	Ⅲ		52
01-132-18	キルシュナー鋼線 両尖 φ2.4×150mm	キルシュナー鋼線	4946329007640	14600BZZ00232000	Ⅲ		52
01-132-50	キルシュナー鋼線 両尖 φ0.8×300mm	キルシュナー鋼線	4946329007657	14600BZZ00232000	Ⅲ		52
01-132-53	キルシュナー鋼線 両尖 φ1.4×300mm	キルシュナー鋼線	4946329007664	14600BZZ00232000	Ⅲ		52
01-132-55	キルシュナー鋼線 両尖 φ1.6×300mm	キルシュナー鋼線	4946329007671	14600BZZ00232000	Ⅲ		52
01-132-60	キルシュナー鋼線 両尖 φ4.0×300mm	キルシュナー鋼線	4946329007688	14600BZZ00232000	Ⅲ		52
01-138-10	キルシュナーワンタッチキャップ φ0.8 5個入	キルシュナー鋼線	4946329008012	14600BZZ00232000	Ⅲ		54
01-138-11	キルシュナーワンタッチキャップ φ1.0 5個入	キルシュナー鋼線	4946329008029	14600BZZ00232000	Ⅲ		54
01-138-12	キルシュナーワンタッチキャップ φ1.2 5個入	キルシュナー鋼線	4946329008036	14600BZZ00232000	Ⅲ		54
01-138-13	キルシュナーワンタッチキャップ φ1.4 5個入	キルシュナー鋼線	4946329008043	14600BZZ00232000	Ⅲ		54
01-138-15	キルシュナーワンタッチキャップ φ1.6 5個入	キルシュナー鋼線	4946329008050	14600BZZ00232000	Ⅲ		54
01-138-16	キルシュナーワンタッチキャップ φ1.8 5個入	キルシュナー鋼線	4946329008067	14600BZZ00232000	Ⅲ		54
01-138-20	キルシュナーワンタッチキャップ φ4.0 5個入	キルシュナー鋼線	4946329008074	14600BZZ00232000	Ⅲ		54
01-176-10	米式ペンチ SS製	米式ペンチ SS製	4946329140446	13B1X00306G00603	I		58
01-226-20	スーチャーワイヤー#20 0.91mm 5m巻	スーチャーワイヤー	4946329109849	14600BZZ00244000	Ⅲ		53
01-226-21	スーチャーワイヤー#22 0.71mm 5m巻	スーチャーワイヤー	4946329109856	14600BZZ00244000	Ⅲ		53
01-226-22	スーチャーワイヤー#24 0.55mm 5m巻	スーチャーワイヤー	4946329109863	14600BZZ00244000	Ⅲ		53
01-226-23	スーチャーワイヤー#34 0.23mm 5m巻	スーチャーワイヤー	4946329109887	14600BZZ00244000	Ⅲ		53
01-226-24	スーチャーワイヤー#36 0.19mm 5m巻	スーチャーワイヤー	4946329109900	14600BZZ00244000	Ⅲ		53
01-226-25	スーチャーワイヤー#38 0.15mm 5m巻	スーチャーワイヤー	4946329109924	14600BZZ00244000	Ⅲ		53
01-226-26	スーチャーワイヤー#40 0.12mm 5m巻	スーチャーワイヤー	4946329109948	14600BZZ00244000	Ⅲ		53

商品コード	商品名	販売名	JAN	承認・認証・届出番号	クラス分類		掲載ページ
					厚労省	農水省	
01-235-10	米式ワイヤーカッター兼プライヤーSS製	米式ワイヤーカッター兼プライヤー SS製	4946329140439	13B1X00306G01403	I		55
01-236-11	M式ワイヤカッター兼プライヤー 溝入りB	M式ワイヤーカッター兼プライヤー	4946329213942	13B1X00306G10488	I		56
01-237-20	ミズホ二連関節ピンカッター	ミズホ二連関節ピンカッター	4946329010435	13B1X00306G00606	I		55
01-238-10	ワイヤーカッター兼プライヤー超硬刃付21cm	ワイヤーカッター兼プライヤー超硬刃付21cm	4946329010442	13B1X00306G00607	I		55
01-239-10	ワイヤーカッター(ステンレス製)	ワイヤーカッター	4946329010459	13B1X00306Y10014	I		56
01-240-00	ピンカッター	ピンカッター	4946329010466	13B1X00306G00609	I		55
01-241-10	強力ピンカッター(ハンドル着脱式)全長57cm	強力ピンカッター	4946329149050	13B1X00306Y10006	I		55
01-250-00	小骨把持鉗子	小骨把持鉗子	4946329010572	13B1X00306G00774	I		60
01-296-01	骨折整復把持鉗子 大	骨折整復把持鉗子	4946329124675	13B1X00306G00783	I		64
01-296-02	骨折整復把持鉗子 小	骨折整復把持鉗子	4946329124682	13B1X00306G00783	I		64
01-296-03	骨折整復把持鉗子 ストッパー付 大	骨折整復把持鉗子	4946329124699	13B1X00306G00783	I		64
01-296-04	骨折整復把持鉗子 ストッパー付 小	骨折整復把持鉗子	4946329124705	13B1X00306G00783	I		64
01-300-01	リウエル氏丸のみ鉗子 No1 直	リウエル丸のみ鉗子	4946329010688	13B1X00306G00332	I		72
01-300-02	リウエル氏丸のみ鉗子 No1 反	リウエル丸のみ鉗子	4946329010695	13B1X00306G00332	I		72
01-300-03	リウエル氏丸のみ鉗子 No2 直	リウエル丸のみ鉗子	4946329010701	13B1X00306G00332	I		72
01-300-04	リウエル氏丸のみ鉗子 No2 反	リウエル丸のみ鉗子	4946329010718	13B1X00306G00332	I		72
01-300-05	リウエル氏丸のみ鉗子 No3 直	リウエル丸のみ鉗子	4946329010725	13B1X00306G00332	I		72
01-300-06	リウエル氏丸のみ鉗子 No3 反	リウエル丸のみ鉗子	4946329010732	13B1X00306G00332	I		72
01-300-07	リウエル氏丸のみ鉗子 No4 直	リウエル丸のみ鉗子	4946329010749	13B1X00306G00332	I		72
01-300-08	リウエル氏丸のみ鉗子 No4 反	リウエル丸のみ鉗子	4946329010756	13B1X00306G00332	I		72
01-301-01	小型丸のみ鉗子 反型 A	小型丸のみ鉗子	4946329010763	13B1X00306G00333	I		71
01-301-02	小型丸のみ鉗子 反型 B	小型丸のみ鉗子	4946329010770	13B1X00306G00333	I		71
01-301-03	小型丸のみ鉗子 反型 C	小型丸のみ鉗子	4946329010787	13B1X00306G00333	I		71
01-361-01	本島氏両頭骨膜剥離子 大 21cm	本島氏両頭骨膜剥離子	4946329011197	13B1X00306H00050	I		66
01-361-02	本島氏両頭骨膜剥離子 小 14cm	本島氏両頭骨膜剥離子	4946329011203	13B1X00306H00050	I		66
01-386-01	ホルクマン氏両頭鋭匙 A	ホルクマン氏両頭鋭匙	4946329011487	13B1X00306G00234	I		66
01-386-02	ホルクマン氏両頭鋭匙 B	ホルクマン氏両頭鋭匙	4946329011494	13B1X00306G00234	I		66
01-393-05	京大手術のみ 両刃状 5A 10mm	京大式手術のみ	4946329011869	13B1X00306G00501	I		67
01-393-06	京大手術のみ 片刃状 6B 10mm	京大式手術のみ	4946329011876	13B1X00306G00501	I		67
01-393-07	京大手術のみ 両刃状 7A 7mm	京大式手術のみ	4946329011883	13B1X00306G00501	I		67
01-393-08	京大手術のみ 片刃状 8B 7mm	京大式手術のみ	4946329011890	13B1X00306G00501	I		67
01-393-09	京大手術のみ 両刃状 9A 5mm	京大式手術のみ	4946329011906	13B1X00306G00501	I		67
01-393-10	京大手術のみ 片刃状 10B 5mm	京大式手術のみ	4946329011913	13B1X00306G00501	I		67
01-393-11	京大手術のみ 両刃状 11A 4mm	京大式手術のみ	4946329011920	13B1X00306G00501	I		67
01-393-12	京大手術のみ 片刃状 12B 4mm	京大式手術のみ	4946329011937	13B1X00306G00501	I		67
01-393-13	京大手術のみ 両刃状 13A 3mm	京大式手術のみ	4946329011944	13B1X00306G00501	I		67
01-393-14	京大手術のみ 片刃状 14B 3mm	京大式手術のみ	4946329011951	13B1X00306G00501	I		67
01-393-15	京大手術のみ 両刃反型 15C 5mm	京大式手術のみ	4946329011968	13B1X00306G00501	I		67
01-393-16	京大手術のみ 両刃反型 16C 3mm	京大式手術のみ	4946329011975	13B1X00306G00501	I		67
01-412-01	ステンレスハンマー 大	ステンレスハンマー	4946329012484	13B1X00306G10944	I		68
01-412-02	ステンレスハンマー 小	ステンレスハンマー	4946329012491	13B1X00306G10944	I		68
01-413-01	ナイロンハンマー 大	ナイロンハンマー	4946329012507	13B1X00306H00016	I		68
01-413-02	ナイロンハンマー 小	ナイロンハンマー	4946329012514	13B1X00306H00016	I		68
01-521-00	ハンドチャック	ハンドチャック	4946329015065	13B1X00306G00765	I		57
01-981-02	JP骨ネジドライバー(保持スリーブ付) M3.5、M2.7用	JP骨ネジドライバー	4946329034950	13B1X00306G01172	I		51
01-981-04	JPワンタッチハンドル A	JPワンタッチハンドル	4946329034974	13B1X00306G00997	I		49,78
01-982-35	JP骨ネジタップ M3.5用	JP骨ネジタップ	4946329035063	13B1X00306G00909	I		49
01-983-05	JPユニバーサルドリルガイド M3.5用	JPユニバーサルドリルガイド	4946329035148	13B1X00306G01150	I		50
01-983-10	JDドリルアダプター	ドリルアダプター	4946329035186	13B1X00306G01081	I		50
01-983-21	JP下孔ドリル φ2.0 ロング	JP下孔ドリル	4946329035223	13B1X00306G01099	I		49
01-983-26	JP下孔ドリル φ2.5 ロング	JP下孔ドリル	4946329035247	13B1X00306G01099	I		49
01-983-40	JP骨ネジ用ピンセット M2.0、2.7、3.5用	JP骨ネジ用ピンセット	4946329035339	13B1X00306G00999	I		50
02-008-00	ゲルピー開創器	ゲルピー開創器	4946329037098	13B1X00306G10893	I		111
02-009-01	ゲルピー・ラミネクトミー開創器 大	ゲルピー・ラミネクトミー開創器	4946329037104	13B1X00306G00688	I		111
02-009-02	ゲルピー・ラミネクトミー開創器 小	ゲルピー・ラミネクトミー開創器	4946329037111	13B1X00306G00688	I		111
02-009-03	ゲルピー開創器 小児用	ゲルピー開創器	4946329037128	13B1X00306G10893	I		111
02-035-00	水野氏両頭骨膜起子	水野氏両頭骨膜起子	4946329038118	13B1X00306H00008	I		65
02-036-00	東氏骨膜剥離子	東氏骨膜剥離子	4946329038125	13B1X00306H00053	I		65
02-061-01	硬膜切開剪刀 直型	硬膜切開剪刀	4946329038965	13B1X00306G00124	I		95
02-061-02	硬膜切開剪刀 反型	硬膜切開剪刀	4946329038972	13B1X00306G00124	I		95
02-073-02	ミズホ側彎二連関節丸のみ鉗子 B	ミズホ側彎二連関節丸のみ鉗子	4946329039047	13B1X00306G00341	I		72
02-084-01	椎間板鋭匙鉗子 A型 直 3mm	椎間板鋭匙鉗子	4946329039238	13B1X00306G00347	I		75
02-084-02	椎間板鋭匙鉗子 A型 直 4mm	椎間板鋭匙鉗子	4946329039245	13B1X00306G00347	I		75
02-084-03	椎間板鋭匙鉗子 A型 上向 3mm	椎間板鋭匙鉗子	4946329039252	13B1X00306G00347	I		75
02-084-04	椎間板鋭匙鉗子 A型 上向 4mm	椎間板鋭匙鉗子	4946329039269	13B1X00306G00347	I		75

商品名一覽

商品コード	商品名	販売名	JAN	承認・認証・届出番号	クラス分類		掲載ページ
					厚労省	農水省	
02-085-00	東氏棘状突起切除鉗子	東氏棘状突起切除鉗子	4946329039320	13B1X00306G00348	I		72
02-093-01	ケリソノ骨パンチ 直角上向 15×2mm	ケリソノ骨パンチ	4946329039429	13B1X00306G00353	I		75
02-093-02	ケリソノ骨パンチ 直角上向 15×3mm	ケリソノ骨パンチ	4946329039436	13B1X00306G00353	I		75
02-093-03	ケリソノ骨パンチ 直角上向 15×4mm	ケリソノ骨パンチ	4946329039443	13B1X00306G00353	I		75
02-093-04	ケリソノ骨パンチ 直角上向 15×5mm	ケリソノ骨パンチ	4946329039450	13B1X00306G00353	I		75
02-093-05	ケリソノ骨パンチ 直角上向 18×3mm	ケリソノ骨パンチ	4946329039467	13B1X00306G00353	I		75
02-093-06	ケリソノ骨パンチ 直角上向 18×4mm	ケリソノ骨パンチ	4946329039474	13B1X00306G00353	I		75
02-093-07	ケリソノ骨パンチ 直角上向 18×5mm	ケリソノ骨パンチ	4946329039481	13B1X00306G00353	I		75
02-094-01	ケリソノ骨パンチ 直角下向 15×3mm	ケリソノ骨パンチ	4946329039528	13B1X00306G00353	I		75
02-094-02	ケリソノ骨パンチ 直角下向 15×4mm	ケリソノ骨パンチ	4946329039535	13B1X00306G00353	I		75
02-094-03	ケリソノ骨パンチ 直角下向 15×5mm	ケリソノ骨パンチ	4946329039542	13B1X00306G00353	I		75
02-094-04	ケリソノ骨パンチ 直角下向 18×3mm	ケリソノ骨パンチ	4946329039559	13B1X00306G00353	I		75
02-094-05	ケリソノ骨パンチ 直角下向 18×4mm	ケリソノ骨パンチ	4946329039566	13B1X00306G00353	I		75
02-094-06	ケリソノ骨パンチ 直角下向 18×5mm	ケリソノ骨パンチ	4946329039573	13B1X00306G00353	I		75
02-095-01	ケリソノ骨パンチ 斜型35°上向 15×2mm	ケリソノ骨パンチ	4946329039580	13B1X00306G00353	I		75
02-095-02	ケリソノ骨パンチ 斜型35°上向 15×3mm	ケリソノ骨パンチ	4946329039597	13B1X00306G00353	I		75
02-095-03	ケリソノ骨パンチ 斜型35°上向 15×4mm	ケリソノ骨パンチ	4946329039603	13B1X00306G00353	I		75
02-095-04	ケリソノ骨パンチ 斜型35°上向 15×5mm	ケリソノ骨パンチ	4946329039610	13B1X00306G00353	I		75
02-095-05	ケリソノ骨パンチ 斜型35°上向 18×3mm	ケリソノ骨パンチ	4946329039627	13B1X00306G00353	I		75
02-095-06	ケリソノ骨パンチ 斜型35°上向 18×4mm	ケリソノ骨パンチ	4946329039634	13B1X00306G00353	I		75
02-095-07	ケリソノ骨パンチ 斜型35°上向 18×5mm	ケリソノ骨パンチ	4946329039641	13B1X00306G00353	I		75
02-095-08	ケリソノ骨パンチ 斜型35°上向 18×1mm	ケリソノ骨パンチ	4946329039658	13B1X00306G00353	I		75
02-095-41	Tri-Dケリソノ骨パンチ 斜型35°上向1×150	ケリソノ骨パンチ 分解式	4946329195644	13B1X00306G10439	I		73
02-095-42	Tri-Dケリソノ骨パンチ 斜型35°上向2×150	ケリソノ骨パンチ 分解式	4946329195651	13B1X00306G10439	I		73
02-095-43	Tri-Dケリソノ骨パンチ 斜型35°上向3×150	ケリソノ骨パンチ 分解式	4946329195668	13B1X00306G10439	I		73
02-095-44	Tri-Dケリソノ骨パンチ 斜型35°上向4×150	ケリソノ骨パンチ 分解式	4946329195675	13B1X00306G10439	I		73
02-095-45	Tri-Dケリソノ骨パンチ 斜型35°上向5×150	ケリソノ骨パンチ 分解式	4946329195682	13B1X00306G10439	I		73
02-095-46	Tri-Dケリソノ骨パンチ 斜型35°上向6×150	ケリソノ骨パンチ 分解式	4946329195699	13B1X00306G10439	I		73
02-095-51	Tri-Dケリソノ骨パンチ 斜型35°上向1×200	ケリソノ骨パンチ 分解式	4946329195705	13B1X00306G10439	I		73
02-095-52	Tri-Dケリソノ骨パンチ 斜型35°上向2×200	ケリソノ骨パンチ 分解式	4946329195712	13B1X00306G10439	I		73
02-095-53	Tri-Dケリソノ骨パンチ 斜型35°上向3×200	ケリソノ骨パンチ 分解式	4946329195729	13B1X00306G10439	I		73
02-095-54	Tri-Dケリソノ骨パンチ 斜型35°上向4×200	ケリソノ骨パンチ 分解式	4946329195736	13B1X00306G10439	I		73
02-095-55	Tri-Dケリソノ骨パンチ 斜型35°上向5×200	ケリソノ骨パンチ 分解式	4946329195743	13B1X00306G10439	I		73
02-095-56	Tri-Dケリソノ骨パンチ 斜型35°上向6×200	ケリソノ骨パンチ 分解式	4946329195750	13B1X00306G10439	I		73
02-095-62	Tri-Dケリソノ骨パンチ 彎曲 斜型35°上向2×150	ケリソノ骨パンチ 分解式	4946329195767	13B1X00306G10439	I		73
02-095-63	Tri-Dケリソノ骨パンチ 彎曲 斜型35°上向3×150	ケリソノ骨パンチ 分解式	4946329195774	13B1X00306G10439	I		73
02-095-64	Tri-Dケリソノ骨パンチ 彎曲 斜型35°上向4×150	ケリソノ骨パンチ 分解式	4946329195781	13B1X00306G10439	I		73
02-095-72	Tri-Dケリソノ骨パンチ 彎曲 斜型35°上向2×200	ケリソノ骨パンチ 分解式	4946329195798	13B1X00306G10439	I		73
02-095-73	Tri-Dケリソノ骨パンチ 彎曲 斜型35°上向3×200	ケリソノ骨パンチ 分解式	4946329195804	13B1X00306G10439	I		73
02-095-74	Tri-Dケリソノ骨パンチ 彎曲 斜型35°上向4×200	ケリソノ骨パンチ 分解式	4946329195811	13B1X00306G10439	I		73
02-100-30	パンチシャフト 2×15 35°	ユニバーサルアングルケリソノ骨パンチ	4946329088113	13B1X00306G00360	I		74
02-100-31	パンチシャフト 3×15 35°	ユニバーサルアングルケリソノ骨パンチ	4946329088120	13B1X00306G00360	I		74
02-100-32	パンチシャフト 4×15 35°	ユニバーサルアングルケリソノ骨パンチ	4946329088137	13B1X00306G00360	I		74
02-100-33	パンチシャフト 5×15 35°	ユニバーサルアングルケリソノ骨パンチ	4946329088144	13B1X00306G00360	I		74
02-100-50	グリップハンドル	ユニバーサルアングルケリソノ骨パンチ	4946329088151	13B1X00306G00360	I		74
02-803-98	MISET 髓核鋭匙鉗子 直2.3mm	鋭匙鉗子	4946329150155	13B1X00306H00098	I		75
02-803-99	MISET 髓核鋭匙鉗子 弱弯2.3mm	鋭匙鉗子	4946329134605	13B1X00306H00098	I		75
03-001-12	田島式モスキート鉗子 直 無鈎	モスキート鉗子	4946329046137	13B1X00306G00390	I		99
03-001-13	田島式彎曲モスキート鉗子	モスキート鉗子	4946329046144	13B1X00306G00390	I		99
03-001-14	形成鑷子	形成鑷子	4946329046151	13B1X00306G01398	I		106
03-001-15	田島式組織把持鑷子 12cm	組織把持鑷子	4946329046168	13B1X00306G00182	I		106
03-001-19	スティープン型剪刀 小 130mm	スティープン型剪刀	4946329046205	13B1X00306G00126	I		94
03-001-20	大単鋭鈎 尖端彎曲部細巾5.9mm	単鋭鈎 大	4946329046212	13B1X00306G10418	I		112
03-001-21	中単鋭鈎 尖端彎曲部細巾3.3mm	単鋭鈎 中	4946329046229	13B1X00306G10418	I		112
03-001-22	小単鋭鈎 尖端彎曲部細巾1.8mm	単鋭鈎 小	4946329046236	13B1X00306G10418	I		112
03-001-23	田島式 二爪・筋鈎	二爪・筋鈎	4946329046243	13B1X00306H00011	I		112
03-001-24	小筋鈎	小筋鈎	4946329046250	13B1X00306G00267	I		113
03-001-25	田島式 三爪・筋鈎	三爪・筋鈎	4946329046267	13B1X00306H00011	I		112
03-001-27	田島式 開創器	田島式 開創器	4946329046281	13B1X00306G00690	I		116
03-001-34	田島式 縫合用 鋼線鉗	田島式縫合用鋼線鉗	4946329046359	13B1X00306G10429	I		57
03-001-36	田島式 腱鑷子	田島式 腱鑷子	4946329046373	13B1X00306G00185	I		107
03-001-37	田島式 神経鑷子	田島式 神経鑷子	4946329046380	13B1X00306G00186	I		107
03-001-38	田島式 腱鉗子	田島式 腱鉗子	4946329046397	13B1X00306H00013	I		103
03-001-52	田島式 単鈍鈎・エレバ	単鈍鈎・エレバトリューム	4946329046533	13B1X00306G00270	I		65
03-001-53	田島式 ピンバイス	田島式 ピンバイス	4946329046540	13B1X00306G00766	I		57

商品コード	商品名	販売名	JAN	承認・認証・届出番号	クラス分類		掲載ページ
					厚労省	農水省	
03-001-55	田島式マイクロ鑷子 A	マイクロ鑷子	4946329046564	13B1X00306G00187	I		108
03-001-58	田島式 ペンチ	田島式 ペンチ	4946329046595	13B1X00306G00769	I		58
03-001-59	田島式 K鋼線カッター	田島式 K鋼線カッター	4946329046601	13B1X00306G00612	I		56
03-001-60	田島式 エレバ・ラスパ	田島式 エレバ・ラスパ	4946329046618	13B1X00306G00567	I		65
03-001-61	田島式 オステオトーム 10mm	田島式 オステオトーム	4946329046625	13B1X00306G00514	I		67
03-001-62	田島式 オステオトーム 5mm	田島式 オステオトーム	4946329046632	13B1X00306G00514	I		67
03-001-67	ポーンレトラクター A	田島式ポーンレトラクター	4946329046670	13B1X00306G00547	I		66
03-001-68	ポーンレトラクター B	田島式ポーンレトラクター	4946329046687	13B1X00306G00547	I		66
03-001-81	田島キルシュナー0.7×100 10本	キルシュナー鋼線	4946329046755	14600BZZ00232000	Ⅲ		52
03-001-82	田島キルシュナー1.0×120 10本	キルシュナー鋼線	4946329046762	14600BZZ00232000	Ⅲ		52
03-001-83	田島キルシュナー1.2×120 10本	キルシュナー鋼線	4946329046779	14600BZZ00232000	Ⅲ		52
03-001-84	田島キルシュナー1.5×120 10本	キルシュナー鋼線	4946329046786	14600BZZ00232000	Ⅲ		52
03-001-85	田島キルシュナー1.4×120 10本	キルシュナー鋼線	4946329088946	14600BZZ00232000	Ⅲ		52
03-001-86	田島キルシュナー1.6×120 10本	キルシュナー鋼線	4946329088953	14600BZZ00232000	Ⅲ		52
03-001-87	田島キルシュナー1.8×120 10本	キルシュナー鋼線	4946329088960	14600BZZ00232000	Ⅲ		52
03-001-88	田島キルシュナー2.0×120 10本	キルシュナー鋼線	4946329088977	14600BZZ00232000	Ⅲ		52
03-002-01	スティープン型微小剪刀(直)	スティープン型微小剪刀	4946329046816	13B1X00306G00129	I		94
03-002-02	スティープン型微小剪刀(反)	スティープン型微小剪刀	4946329046823	13B1X00306G00129	I		94
03-002-04	ナイロンハンマー 極小	ナイロンハンマー	4946329046847	13B1X00306H00016	I		68
03-002-05	生田式両頭鋭匙 大	両頭鋭匙	4946329046854	13B1X00306G00242	I		66
03-002-06	生田式両頭鋭匙 小	両頭鋭匙	4946329046861	13B1X00306G00242	I		66
03-002-07	生田式指骨用骨のみ 刃巾 2mm	生田式指骨用骨のみ	4946329046878	13B1X00306G00517	I		67
03-002-08	生田式指骨用骨のみ 刃巾 4mm	生田式指骨用骨のみ	4946329046885	13B1X00306G00517	I		67
03-002-09	生田式指骨用骨のみ 刃巾 6mm	生田式指骨用骨のみ	4946329046892	13B1X00306G00517	I		67
03-002-10	生田式指骨用骨のみ 刃巾 10mm	生田式指骨用骨のみ	4946329046908	13B1X00306G00517	I		67
03-002-12	エレバ・ラスパトリウム 小	エレバ・ラスパトリウム	4946329046922	13B1X00306G00548	I		65
03-002-13	エレパトリウム(3mm・5mm)	エレパトリウム	4946329046939	13B1X00306G00549	I		66
03-010-01	宮本氏扁平鈎 大	宮本氏扁平鈎	4946329046991	13B1X00306H00062	I		113
03-010-02	宮本氏扁平鈎 小	宮本氏扁平鈎	4946329047004	13B1X00306H00062	I		113
03-028-17	指骨形成用骨鉗子	指骨形成用骨鉗子	4946329047080	13B1X00306G00364	I		71
03-028-18	微小骨鋼線刺入子(ピンバイス)	微小骨鋼線刺入子(ピンバイス)	4946329047097	13B1X00306G00767	I		57
03-028-28	指骨把持鉗子 大	指骨把持鉗子	4946329047110	13B1X00306H00064	I		60
03-028-29	指骨把持鉗子 小	指骨把持鉗子	4946329047127	13B1X00306H00064	I		60
03-050-27	新大指骨 骨把持鉗子 A 10cm	新大指骨 骨把持鉗子	4946329047578	13B1X00306G00786	I		60
03-050-28	新大指骨 骨把持鉗子 B 12cm	新大指骨 骨把持鉗子	4946329047585	13B1X00306G00786	I		60
03-050-29	新大指骨 骨把持鉗子 C 12cm	新大指骨 骨把持鉗子	4946329047592	13B1X00306G00786	I		60
03-050-30	新大指骨 骨把持鉗子 D 12cm	新大指骨 骨把持鉗子	4946329047608	13B1X00306G00786	I		60
04-001-05	グレフェー型鑷子 12cm	グレフェー型鑷子	4946329048032	13B1X00306G00194	I		106
04-001-06	アドソン型鑷子 無鈎	アドソン型鑷子	4946329048049	13B1X00306G01396	I		105
04-001-07	アドソン型鑷子 有鈎	アドソン型鑷子	4946329048056	13B1X00306G01396	I		105
04-001-08	マカンド型鑷子(止血鑷子)無鈎 15cm	マカンド型鑷子	4946329048063	13B1X00306G00229	I		105
04-001-09	マカンド型鑷子(止血鑷子)有鈎 15cm	マカンド型鑷子	4946329048070	13B1X00306G00229	I		105
04-001-10	単鈎 16cm	単鈎	4946329048087	13B1X00306H00018	I		112
04-001-11	双鈎 16cm	双鈎	4946329048094	13B1X00306H00065	I		112
04-001-12	筋鈎 4×15mm 16cm	筋鈎	4946329048100	13B1X00306H00066	I		113
04-001-13	両尖剪刀 直 10.5cm	両尖剪刀	4946329048117	13B1X00306G00133	I		94
04-001-14	両尖剪刀 反 10.5cm	両尖剪刀	4946329048124	13B1X00306G00133	I		94
05-003-10	ファインソーブレード	ファインソーブレード	4946329128673	13B1X00306G00491	I		76
05-005-00	包帯剪刀	包帯剪刀	4946329176186	13B1X00306G10274	I		95
06-621-00	コッヘル止血鉗子 直有 14.5B/L	コッヘル止血鉗子	4946329048896	13B1X00306G00402	I		98
06-622-00	コッヘル止血鉗子 直無 14.5B/L	コッヘル止血鉗子	4946329048902	13B1X00306G00402	I		98
06-623-00	コッヘル止血鉗子 直有 18.5B/L	コッヘル止血鉗子	4946329048919	13B1X00306G00402	I		98
06-624-00	コッヘル止血鉗子 直無 18.5B/L	コッヘル止血鉗子	4946329048926	13B1X00306G00402	I		98
06-627-00	コッヘル止血鉗子 反有 14.5B/L	コッヘル止血鉗子	4946329048933	13B1X00306G00402	I		98
06-628-00	コッヘル止血鉗子 反無 14.5B/L	コッヘル止血鉗子	4946329048940	13B1X00306G00402	I		98
06-629-00	コッヘル止血鉗子 反有 18.5B/L	コッヘル止血鉗子	4946329048957	13B1X00306G00402	I		98
06-630-00	コッヘル止血鉗子 反無 18.5B/L	コッヘル止血鉗子	4946329048964	13B1X00306G00402	I		98
06-635-00	モスキート止血鉗子 直有 B/L 12cm	モスキート止血鉗子	4946329048971	13B1X00306G00404	I		98
06-636-00	モスキート止血鉗子 直無 B/L 12cm	モスキート止血鉗子	4946329048988	13B1X00306G00404	I		98
06-637-00	モスキート止血鉗子 反有 B/L 12cm	モスキート止血鉗子	4946329048995	13B1X00306G00404	I		98
06-638-00	モスキート止血鉗子 反無 B/L 12cm	モスキート止血鉗子	4946329049008	13B1X00306G00404	I		98
06-655-00	小児外科止血鉗子 直有 B/L 14.5cm	小児外科用止血鉗子	4946329049138	13B1X00306G00407	I		98
06-656-00	小児外科止血鉗子 直無 B/L 14.5cm	小児外科用止血鉗子	4946329049145	13B1X00306G00407	I		98
06-657-00	小児外科止血鉗子 反有 B/L 14.5cm	小児外科用止血鉗子	4946329049152	13B1X00306G00407	I		98
06-658-00	小児外科止血鉗子 反無 B/L 14.5cm	小児外科用止血鉗子	4946329049169	13B1X00306G00407	I		98

商品名一覽

商品コード	商品名	販売名	JAN	承認・認証・届出番号	クラス分類		掲載ページ
					厚労省	農水省	
06-675-00	ケリー止血鉗子 直有 22cm 螺子止	ケリー止血鉗子	4946329049251	13B1X00306H00022	I		100
06-676-00	ケリー止血鉗子 直無 22cm 螺子止	ケリー止血鉗子	4946329049268	13B1X00306H00022	I		100
06-677-00	ケリー止血鉗子 反有 22cm 螺子止	ケリー止血鉗子	4946329049275	13B1X00306H00022	I		100
06-678-00	ケリー止血鉗子 反無 22cm 螺子止	ケリー止血鉗子	4946329049282	13B1X00306H00022	I		100
06-679-00	ケリー止血鉗子 直有 24cm 螺子止	ケリー止血鉗子	4946329049299	13B1X00306H00022	I		100
06-680-00	ケリー止血鉗子 直無 24cm 螺子止	ケリー止血鉗子	4946329049305	13B1X00306H00022	I		100
06-681-00	ケリー止血鉗子 反有 24cm 螺子止	ケリー止血鉗子	4946329049312	13B1X00306H00022	I		100
06-682-00	ケリー止血鉗子 反無 24cm 螺子止	ケリー止血鉗子	4946329049329	13B1X00306H00022	I		100
06-691-00	ミズホ剥離鉗子 B/L 直型 19cm	ミズホ剥離鉗子	4946329049398	13B1X00306G00410	I		100
06-692-00	ミズホ剥離鉗子 B/L 弱彎型 19cm	ミズホ剥離鉗子	4946329049404	13B1X00306G00410	I		100
06-693-00	ミズホ剥離鉗子 B/L 強彎型 19cm	ミズホ剥離鉗子	4946329049411	13B1X00306G00410	I		100
06-694-00	ミズホ剥離鉗子 B/L アングル型 19cm	ミズホ剥離鉗子	4946329049428	13B1X00306G00410	I		100
06-695-00	ミズホ剥離鉗子 B/L 直型 22cm	ミズホ剥離鉗子	4946329049435	13B1X00306G00410	I		100
06-696-00	ミズホ剥離鉗子 B/L 弱彎型 22cm	ミズホ剥離鉗子	4946329049442	13B1X00306G00410	I		100
06-697-00	ミズホ剥離鉗子 B/L 強彎型 22cm	ミズホ剥離鉗子	4946329049459	13B1X00306G00410	I		100
06-698-00	ミズホ剥離鉗子 B/L アングル型 22cm	ミズホ剥離鉗子	4946329049466	13B1X00306G00410	I		100
06-710-01	リスター鉗子 直 B/L 18.5cm	リスター鉗子	4946329049510	13B1X00306G00411	I		101
06-710-02	リスター鉗子 反 B/L 18.5cm	リスター鉗子	4946329049527	13B1X00306G00411	I		101
06-712-01	三村式鉗子 弱彎 B/L 18cm	三村式鉗子	4946329049534	13B1X00306G00412	I		101
06-712-02	三村式鉗子 強彎 B/L 18cm	三村式鉗子	4946329049541	13B1X00306G00412	I		101
06-751-01	外科強彎針(角,弾キ)No.1 10本	縫合針	4946329049558	13B1X00306H00023	I		117
06-751-02	外科強彎針(角,弾キ)No.2 10本	縫合針	4946329049565	13B1X00306H00023	I		117
06-751-03	外科強彎針(角,弾キ)No.3 10本	縫合針	4946329049572	13B1X00306H00023	I		117
06-751-04	外科強彎針(角,弾キ)No.4 10本	縫合針	4946329049589	13B1X00306H00023	I		117
06-751-05	外科強彎針(角,弾キ)No.5 10本	縫合針	4946329049596	13B1X00306H00023	I		117
06-751-06	外科強彎針(角,弾キ)No.6 10本	縫合針	4946329049602	13B1X00306H00023	I		117
06-751-07	外科強彎針(角,弾キ)No.7 10本	縫合針	4946329049619	13B1X00306H00023	I		117
06-751-08	外科強彎針(角,弾キ)No.8 10本	縫合針	4946329049626	13B1X00306H00023	I		117
06-751-09	外科強彎針(角,弾キ)No.9 10本	縫合針	4946329049633	13B1X00306H00023	I		117
06-751-10	外科強彎針(角,弾キ)No.10 10本	縫合針	4946329049640	13B1X00306H00023	I		117
06-751-11	外科強彎針(角,弾キ)No.0 10本	縫合針	4946329049657	13B1X00306H00023	I		117
06-751-12	外科強彎針(角,弾キ)No.00 10本	縫合針	4946329049664	13B1X00306H00023	I		117
06-751-13	外科強彎針(角,弾キ)No.000 10本	縫合針	4946329049671	13B1X00306H00023	I		117
06-751-21	外科強彎針(角,並孔)No.1 10本	縫合針	4946329049688	13B1X00306H00023	I		117
06-751-22	外科強彎針(角,並孔)No.2 10本	縫合針	4946329049695	13B1X00306H00023	I		117
06-751-23	外科強彎針(角,並孔)No.3 10本	縫合針	4946329049701	13B1X00306H00023	I		117
06-751-24	外科強彎針(角,並孔)No.4 10本	縫合針	4946329049718	13B1X00306H00023	I		117
06-751-25	外科強彎針(角,並孔)No.5 10本	縫合針	4946329049725	13B1X00306H00023	I		117
06-751-26	外科強彎針(角,並孔)No.6 10本	縫合針	4946329049732	13B1X00306H00023	I		117
06-751-27	外科強彎針(角,並孔)No.7 10本	縫合針	4946329049749	13B1X00306H00023	I		117
06-751-28	外科強彎針(角,並孔)No.8 10本	縫合針	4946329049756	13B1X00306H00023	I		117
06-751-29	外科強彎針(角,並孔)No.9 10本	縫合針	4946329049763	13B1X00306H00023	I		117
06-751-30	外科強彎針(角,並孔)No.10 10本	縫合針	4946329049770	13B1X00306H00023	I		117
06-751-41	外科強彎針(丸,弾キ)No.1 10本	縫合針	4946329049787	13B1X00306H00023	I		117
06-751-42	外科強彎針(丸,弾キ)No.2 10本	縫合針	4946329049794	13B1X00306H00023	I		117
06-751-43	外科強彎針(丸,弾キ)No.3 10本	縫合針	4946329049801	13B1X00306H00023	I		117
06-751-44	外科強彎針(丸,弾キ)No.4 10本	縫合針	4946329049817	13B1X00306H00023	I		117
06-751-45	外科強彎針(丸,弾キ)No.5 10本	縫合針	4946329049824	13B1X00306H00023	I		117
06-751-46	外科強彎針(丸,弾キ)No.6 10本	縫合針	4946329049831	13B1X00306H00023	I		117
06-751-47	外科強彎針(丸,弾キ)No.7 10本	縫合針	4946329049848	13B1X00306H00023	I		117
06-751-48	外科強彎針(丸,弾キ)No.8 10本	縫合針	4946329049855	13B1X00306H00023	I		117
06-751-49	外科強彎針(丸,弾キ)No.9 10本	縫合針	4946329049862	13B1X00306H00023	I		117
06-751-50	外科強彎針(丸,弾キ)No.10 10本	縫合針	4946329049879	13B1X00306H00023	I		117
06-752-01	外科弱彎針(角,弾キ)No.1 10本	縫合針	4946329049886	13B1X00306H00023	I		118
06-752-02	外科弱彎針(角,弾キ)No.2 10本	縫合針	4946329049893	13B1X00306H00023	I		118
06-752-03	外科弱彎針(角,弾キ)No.3 10本	縫合針	4946329049909	13B1X00306H00023	I		118
06-752-04	外科弱彎針(角,弾キ)No.4 10本	縫合針	4946329049916	13B1X00306H00023	I		118
06-752-05	外科弱彎針(角,弾キ)No.5 10本	縫合針	4946329049923	13B1X00306H00023	I		118
06-752-06	外科弱彎針(角,弾キ)No.6 10本	縫合針	4946329049930	13B1X00306H00023	I		118
06-752-07	外科弱彎針(角,弾キ)No.7 10本	縫合針	4946329049947	13B1X00306H00023	I		118
06-752-08	外科弱彎針(角,弾キ)No.8 10本	縫合針	4946329049954	13B1X00306H00023	I		118
06-752-11	外科弱彎針(角,並孔)No.1 10本	縫合針	4946329049961	13B1X00306H00023	I		118
06-752-12	外科弱彎針(角,並孔)No.2 10本	縫合針	4946329049978	13B1X00306H00023	I		118
06-752-13	外科弱彎針(角,並孔)No.3 10本	縫合針	4946329049985	13B1X00306H00023	I		118
06-752-14	外科弱彎針(角,並孔)No.4 10本	縫合針	4946329049992	13B1X00306H00023	I		118

商品コード	商品名	販売名	JAN	承認・認証・届出番号	クラス分類		掲載ページ
					厚労省	農水省	
06-752-15	外科弱彎針(角.並孔)No5 10本	縫合針	4946329050004	13B1X00306H00023	I		118
06-752-16	外科弱彎針(角.並孔)No6 10本	縫合針	4946329050011	13B1X00306H00023	I		118
06-752-17	外科弱彎針(角.並孔)No7 10本	縫合針	4946329050028	13B1X00306H00023	I		118
06-752-18	外科弱彎針(角.並孔)No8 10本	縫合針	4946329050035	13B1X00306H00023	I		118
06-752-21	外科弱彎針(丸.弾キ)No1 10本	縫合針	4946329050042	13B1X00306H00023	I		118
06-752-22	外科弱彎針(丸.弾キ)No2 10本	縫合針	4946329050059	13B1X00306H00023	I		118
06-752-23	外科弱彎針(丸.弾キ)No3 10本	縫合針	4946329050066	13B1X00306H00023	I		118
06-752-24	外科弱彎針(丸.弾キ)No4 10本	縫合針	4946329050073	13B1X00306H00023	I		118
06-752-25	外科弱彎針(丸.弾キ)No5 10本	縫合針	4946329050080	13B1X00306H00023	I		118
06-752-26	外科弱彎針(丸.弾キ)No6 10本	縫合針	4946329050097	13B1X00306H00023	I		118
06-752-27	外科弱彎針(丸.弾キ)No7 10本	縫合針	4946329050103	13B1X00306H00023	I		118
06-752-28	外科弱彎針(丸.弾キ)No8 10本	縫合針	4946329050110	13B1X00306H00023	I		118
06-753-01	腸用針(丸.弾キ)No1 10本入	縫合針	4946329050127	13B1X00306H00023	I		118
06-753-02	腸用針(丸.弾キ)No2 10本入	縫合針	4946329050134	13B1X00306H00023	I		118
06-753-03	腸用針(丸.弾キ)No3 10本入	縫合針	4946329050141	13B1X00306H00023	I		118
06-753-04	腸用針(丸.弾キ)No4 10本入	縫合針	4946329050158	13B1X00306H00023	I		118
06-753-05	腸用針(丸.弾キ)No5 10本入	縫合針	4946329050165	13B1X00306H00023	I		118
06-753-06	腸用針(丸.弾キ)No6 10本入	縫合針	4946329050172	13B1X00306H00023	I		118
06-753-07	腸用針(丸.弾キ)No7 10本入	縫合針	4946329050189	13B1X00306H00023	I		118
06-753-11	腸用針(丸.弾キ)No0 10本入	縫合針	4946329050196	13B1X00306H00023	I		118
06-753-12	腸用針(丸.弾キ)No00 10本入	縫合針	4946329050202	13B1X00306H00023	I		118
06-753-13	腸用針(丸.弾キ)No000 10本入	縫合針	4946329050219	13B1X00306H00023	I		118
06-753-21	腸用針(丸.並孔)No1 10本入	縫合針	4946329050226	13B1X00306H00023	I		118
06-753-22	腸用針(丸.並孔)No2 10本入	縫合針	4946329050233	13B1X00306H00023	I		118
06-753-23	腸用針(丸.並孔)No3 10本入	縫合針	4946329050240	13B1X00306H00023	I		118
06-753-31	腸用針(丸.並孔)No0 10本入	縫合針	4946329050295	13B1X00306H00023	I		118
06-753-32	腸用針(丸.並孔)No00 10本入	縫合針	4946329050301	13B1X00306H00023	I		118
06-753-33	腸用針(丸.並孔)No000 10本入	縫合針	4946329050318	13B1X00306H00023	I		118
06-777-00	メーヨー・ヘガール型持針器 16cm	メーヨー・ヘガール型持針器	4946329051483	13B1X00306G00072	I		97
06-778-00	メーヨー・ヘガール型持針器 19cm	メーヨー・ヘガール型持針器	4946329051490	13B1X00306G00072	I		97
06-779-00	メーヨー・ヘガール型持針器 21cm	メーヨー・ヘガール型持針器	4946329051506	13B1X00306G00072	I		97
06-796-00	メーヨー・ヘガール型持針器 12.5cm 超硬チップ付	メーヨー・ヘガール型持針器	4946329051575	13B1X00306G00072	I		96
06-797-00	メーヨー・ヘガール型持針器 14cm 超硬チップ付	メーヨー・ヘガール型持針器	4946329051582	13B1X00306G00072	I		96
06-798-00	メーヨー・ヘガール型持針器 16cm 超硬チップ付	メーヨー・ヘガール型持針器	4946329051599	13B1X00306G00072	I		96
06-799-00	メーヨー・ヘガール型持針器 19cm 超硬チップ付	メーヨー・ヘガール型持針器	4946329051605	13B1X00306G00072	I		96
06-800-00	メーヨー・ヘガール型持針器 21cm 超硬チップ付	メーヨー・ヘガール型持針器	4946329051612	13B1X00306G00072	I		96
06-804-00	マッチュー型持針器チップ付 B/L 16cm	マッチュー型持針器	4946329051636	13B1X00306G00070	I		96
06-805-00	マッチュー型持針器チップ付 B/L 19cm	マッチュー型持針器	4946329051643	13B1X00306G00070	I		96
06-806-00	マッチュー型持針器チップ付 B/L 21cm	マッチュー型持針器	4946329051650	13B1X00306G00070	I		96
06-810-00	19cm 超硬チップ付	ローゼル型持針器	4946329051674	13B1X00306G00074	I		96
06-811-00	21cm 超硬チップ付	ローゼル型持針器	4946329051681	13B1X00306G00074	I		96
06-823-00	オルセン・ヘガール持針器 12cm	オルセンヘガール持針器	4946329100013	13B1X00306Y10021	I		97
06-824-00	オルセン・ヘガール持針器 14cm	オルセンヘガール持針器	4946329100020	13B1X00306Y10021	I		97
06-825-00	オルセン・ヘガール持針器 17cm	オルセンヘガール持針器	4946329100037	13B1X00306Y10021	I		97
07-007-20	MRマイクロ鑷子バイオネット 無鉤 0.2mm 20cm	マイクロ操作用鑷子	4946329148985	13B1X00306G10003	I		109
07-007-21	MRマイクロ鑷子バイオネット 無鉤 1.0mm 20cm	マイクロ操作用鑷子	4946329148992	13B1X00306G10003	I		109
07-007-22	MRマイクロ鑷子バイオネット 有鉤 0.5mm 20cm	マイクロ操作用鑷子	4946329149005	13B1X00306G10003	I		109
07-007-23	MRマイクロ鑷子バイオネット カップ型 φ3 20cm	マイクロ操作用鑷子	4946329149012	13B1X00306G10003	I		109
07-007-24	MRマイクロ鑷子バイオネット カップ型 φ1直 20cm	マイクロ操作用鑷子	4946329149029	13B1X00306G10003	I		109
07-007-25	MRマイクロ鑷子バイオネット カップ型 φ1上向 20cm	マイクロ操作用鑷子	4946329149036	13B1X00306G10003	I		109
07-007-55	MRマイクロ鑷子 無鉤 1.0mm 15cm	マイクロ操作用鑷子	4946329148930	13B1X00306G10003	I		109
07-007-56	MRマイクロ鑷子 有鉤 2.0mm 15cm	マイクロ操作用鑷子	4946329148947	13B1X00306G10003	I		109
07-007-57	MRマイクロ鑷子 有鉤 1.0mm 15cm	マイクロ操作用鑷子	4946329148954	13B1X00306G10003	I		109
07-007-58	MRマイクロ鑷子 無鉤 0.2mm 15cm	マイクロ操作用鑷子	4946329148961	13B1X00306G10003	I		109
07-007-59	MRマイクロ鑷子 カップ型 φ1.0 15cm	マイクロ操作用鑷子	4946329148978	13B1X00306G10003	I		109
07-051-00	ヤンゼン型自在開創器 直型	ヤンゼン型自在開創器	4946329053234	13B1X00306G00695	I		116
07-052-00	ヤンゼン型自在開創器 曲型	ヤンゼン型自在開創器	4946329053265	13B1X00306G00695	I		116
07-056-00	東大改良開創器中ウェイトラナー開創器	東大改良型開創器	4946329053302	13B1X00306G00697	I		115
07-057-00	東大改良型開創器 小	東大改良型開創器	4946329053319	13B1X00306G00697	I		115
07-061-01	レニー型頭皮クリップ(10ヶ入)	レニー型頭皮クリップ	4946329131369	13B1X00306G00097	I		119
07-061-02	レニー型頭皮クリップ低圧タイプ(10ヶ入1袋)	レニー型頭皮クリップ	4946329141979	13B1X00306G00097	I		119
07-062-00	レニー型頭皮クリップ(プラ製)	レニー型頭皮クリップ(プラ製)	4946329053364	22000BZX00711000	II		119
07-063-00	レニー型頭皮クリップ鉗子 19cm	レニー型頭皮クリップ鉗子	4946329053371	13B1X00306H00025	I		119
07-064-00	レニー型頭皮クリップ鉗子 17cm	レニー型頭皮クリップ鉗子	4946329053388	13B1X00306H00025	I		119
07-110-00	ルーツェ鑷子 無鉤 17cm	ルーツェ鑷子	4946329053876	13B1X00306G00203	I		107

商品名一覧

商品コード	商品名	販売名	JAN	承認・認証・届出番号	クラス分類		掲載ページ
					厚労省	農水省	
07-112-01	フレージャー吸引管φ1mm 22cm	フレージャー吸引管	4946329053913	13B1X00306G00616	I		13
07-112-02	フレージャー吸引管φ1.5mm 22cm	フレージャー吸引管	4946329053920	13B1X00306G00616	I		13
07-112-03	フレージャー吸引管φ2mm 22cm	フレージャー吸引管	4946329053937	13B1X00306G00616	I		13
07-112-04	フレージャー吸引管φ2.5mm 22cm	フレージャー吸引管	4946329053944	13B1X00306G00616	I		13
07-112-05	フレージャー吸引管φ3mm 22cm	フレージャー吸引管	4946329053951	13B1X00306G00616	I		13
07-112-06	フレージャー吸引管φ3.5mm 22cm	フレージャー吸引管	4946329053968	13B1X00306G00616	I		13
07-112-07	フレージャー吸引管φ4mm 22cm	フレージャー吸引管	4946329053975	13B1X00306G00616	I		13
07-112-08	フレージャー吸引管φ5mm 22cm	フレージャー吸引管	4946329053982	13B1X00306G00616	I		13
07-128-00	硬膜膝状剪刀	硬膜膝状剪刀	4946329054217	13B1X00306G00138	I		95
07-155-00	腫瘍把持鑷子 大	腫瘍把持鑷子	4946329054583	13B1X00306G00208	I		107
07-156-00	腫瘍把持鑷子 小	腫瘍把持鑷子	4946329054590	13B1X00306G00208	I		107
07-250-00	セレシート No0(20パック入)	セレシート	4946329150957	07B1X10001000005	I		119
07-250-01	セレシート No1(20パック入)	セレシート	4946329056143	07B1X10001000005	I		119
07-250-02	セレシート No2(20パック入)	セレシート	4946329056150	07B1X10001000005	I		119
07-250-03	セレシート No3(20パック入)	セレシート	4946329056167	07B1X10001000005	I		119
07-250-04	セレシート No4(20パック入)	セレシート	4946329056174	07B1X10001000005	I		119
07-250-05	セレシート No5(10パック入)	セレシート	4946329056181	07B1X10001000005	I		119
07-650-00	マイクロ・ロンジヤー (長・直)	マイクロロンジヤー	4946329056754	13B1X00306G00374	I		71
07-650-01	マイクロ・ロンジヤー (長・反)	マイクロロンジヤー	4946329056761	13B1X00306G00374	I		71
07-650-02	マイクロ・ロンジヤー (短・直)	マイクロロンジヤー	4946329056778	13B1X00306G00374	I		71
07-650-03	マイクロ・ロンジヤー (短・反)	マイクロロンジヤー	4946329056785	13B1X00306G00374	I		71
07-829-01	ローテータブル持針器 直 11cm DT	ローテータブル持針器 DT	4946329319316	13B1X00306G10958	I		110
07-829-02	ローテータブル持針器 直 15cm DT	ローテータブル持針器 DT	4946329319323	13B1X00306G10958	I		110
07-829-03	ローテータブル持針器 彎 11cm DT	ローテータブル持針器 DT	4946329319330	13B1X00306G10958	I		110
07-829-04	ローテータブル持針器 彎 15cm DT	ローテータブル持針器 DT	4946329319347	13B1X00306G10958	I		110
07-829-11	ローテータブル腫瘍鉗子2mm 直 11cm DT	ローテータブル腫瘍鉗子 DT	4946329319354	13B1X00306G10959	I		110
07-829-12	ローテータブル腫瘍鉗子2mm 直 15cm DT	ローテータブル腫瘍鉗子 DT	4946329319361	13B1X00306G10959	I		110
07-829-17	ローテータブル腫瘍鉗子2×5mm 直 11cm DT	ローテータブル腫瘍鉗子 DT	4946329319415	13B1X00306G10959	I		110
07-829-18	ローテータブル腫瘍鉗子2×5mm 直 15cm DT	ローテータブル腫瘍鉗子 DT	4946329319422	13B1X00306G10959	I		110
07-829-31	ローテータブル鑷子 直 11cm DT	ローテータブル鑷子 DT	4946329319477	13B1X00306G10960	I		110
07-829-33	ローテータブル鑷子 曲 11cm DT	ローテータブル鑷子 DT	4946329319491	13B1X00306G10960	I		110
07-829-41	ローテータブル剪刀 45°11cm DT	ローテータブル剪刀 DT	4946329319514	13B1X00306G10962	I		110
07-829-43	ローテータブル剪刀 直 11cm DT	ローテータブル剪刀 DT	4946329319538	13B1X00306G10962	I		110
07-829-45	ローテータブル剪刀 彎 11cm DT	ローテータブル剪刀 DT	4946329319552	13B1X00306G10962	I		110
07-850-00	クライエンビュール型血管兼神経鉤 玉付 小	クライエンビュール型血管兼神経鉤	4946329058871	13B1X00306G00287	I		76
07-851-00	クライエンビュール型血管兼神経鉤 玉付 大	クライエンビュール型血管兼神経鉤	4946329058888	13B1X00306G00287	I		76
07-852-00	クライエンビュール型血管兼神経鉤 小	クライエンビュール型血管兼神経鉤	4946329058895	13B1X00306G00287	I		76
07-853-00	クライエンビュール型血管兼神経鉤 大	クライエンビュール型血管兼神経鉤	4946329058901	13B1X00306G00287	I		76
07-861-02	マイクロ手術持針器 B 13cm	マイクロ手術持針器	4946329058963	13B1X00306G00084	I		97,108
07-861-03	マイクロ手術持針器(ガンギ付) C 13cm	マイクロ手術持針器	4946329058970	13B1X00306G00084	I		97,108
07-861-04	デュアルニードルホルダー ストレート	デュアルニードルホルダー	4946329205695	13B1X00306G10445	I		108
07-861-05	デュアルニードルホルダー カーブ	デュアルニードルホルダー	4946329205701	13B1X00306G10445	I		108
07-862-00	マイクロ手術剪刀13cm	マイクロ手術剪刀	4946329058987	13B1X00306G00158	I		95
07-862-01	マイクロ手術剪刀 A 片鈍13cm	マイクロ手術剪刀	4946329058994	13B1X00306G00158	I		95
07-956-65	脳用柔軟性筥 長 210×10 黒	脳用柔軟性筥	4946329062540	13B1X00306G00527	I		113
07-956-66	脳用柔軟性筥 長 210×15 黒	脳用柔軟性筥	4946329062557	13B1X00306G00527	I		113
07-956-67	脳用柔軟性筥 長 210×20 黒	脳用柔軟性筥	4946329062564	13B1X00306G00527	I		113
07-956-68	脳用柔軟性筥 長 210×30 黒	脳用柔軟性筥	4946329062571	13B1X00306G00527	I		113
07-956-69	脳用柔軟性筥 短 140×10 黒	脳用柔軟性筥	4946329062588	13B1X00306G00527	I		113
07-956-70	脳用柔軟性筥 短 140×15 黒	脳用柔軟性筥	4946329062595	13B1X00306G00527	I		113
07-956-71	脳用柔軟性筥 短 140×20 黒	脳用柔軟性筥	4946329062601	13B1X00306G00527	I		113
07-968-00	岡大改良型動脈瘤剥離子(銀先取換式)	岡大改良型動脈瘤剥離子	4946329063264	13B1X00306G00590	I		76
07-969-00	岡大改良型銀先ゾンデ	岡大改良型銀先ゾンデ	4946329063271	13B1X00306G00590	I		76
08-062-05	L型スクリーン掛 φ12mm 650mm 固定金具付	L型スクリーン掛	4946329208375	13B1X00306N10006	I		10
08-097-03	消毒盤台 720mm (固定金具付)	消毒盤台	4946329174274	13B1X00306N10023	I		10
08-110-01	レール固定金具(大型)Ver.2	L型スクリーン掛	4946329173970	13B1X00306N10006	I		11
08-226-20	ウォルトン外科吸引管-M 径12mm	ウォルトン外科吸引管	4946329231694	13B1X00306G10591	I		13
08-226-21	ウォルトン外科吸引管-M 径10mm	ウォルトン外科吸引管	4946329231663	13B1X00306G10591	I		13
08-226-22	ウォルトン外科吸引管-M 径8mm	ウォルトン外科吸引管	4946329231670	13B1X00306G10591	I		13
08-365-00	油圧昇降手術椅子 (丸型・背無)	—	4946329070996	—	—		11
08-366-00	油圧昇降手術椅子 (丸型・背付)	—	4946329071009	—	—		11
08-367-00	油圧昇降手術椅子 (鞍型・背付)	—	4946329071016	—	—		11
08-370-79	LED Light HOSPILITE L1-S	ホスピライト L1	4580339080028	13B3X00306000018	I		12
08-370-79	ホスピライト L3-S	ホスピライト L3	4580339090027	13B3X00306000031	I		12
08-395-00	ミルクテック 4000cc入	—	4946329071207	—	—		18

商品コード	商品名	販売名	JAN	承認・認証・ 届出番号	クラス分類		掲載 ページ
					厚労省	農水省	
08-631-01	CD0-3B ミニサイズコンテナ 底穴有	—	4946329071825	—			14
08-631-02	CD0-4B クォーターサイズコンテナ 底穴有	—	4946329071832	—			14
08-631-03	CD1-4B ハーフサイズコンテナ 底穴有	—	4946329071849	—			14
08-631-04	CD1-5B ハーフサイズコンテナ 底穴有	—	4946329071856	—			14
08-631-05	CD1-6B ハーフサイズコンテナ 底穴有	—	4946329071863	—			14
08-635-01	BP0-1A ミニサイズバスケット	—	4946329072143	—			14
08-636-01	BP0-2V パンチング(バーチカル) 1/4サイズ	—	4946329072327	—			14
08-636-02	BP1-2V パンチング(バーチカル) HF5.0	—	4946329072334	—			14
08-636-03	BP1-3V パンチング(バーチカル) HF7.6	—	4946329072341	—			14
08-636-04	BP1-4V パンチング(バーチカル) HF10.0	—	4946329072358	—			14
08-639-03	AS2-2 インジケータアロー 蒸気用500本	—	4946329072686	—			15
08-639-04	AS2-3 インジケータアロー 蒸気用1000本	—	4946329072693	—			15
08-640-17	DST-1 フィルターペーパー 500枚入ミニサイズ用	—	4946329215830	—			15
08-640-18	DST-2 フィルターペーパー 500枚入クォーターエンド用	—	4946329215847	—			15
08-640-19	DST-3 フィルターペーパー 1000枚入H、M、F、R用	—	4946329215854	—			15
08-641-01	MD1-1 データーカード 500枚	—	4946329072761	—			15
09-030-00	外科手術剪刀 直型 先鋭 140mm	外科手術剪刀	4946329074994	13B1X00306G00161	I		93
09-031-00	外科手術剪刀 直型 片鋭片鈍 140mm	外科手術剪刀	4946329075007	13B1X00306G00161	I		93
09-032-00	外科手術剪刀 直型 両鈍 140mm	外科手術剪刀	4946329075014	13B1X00306G00161	I		93
09-033-00	外科手術剪刀 直型 先鋭 180mm	外科手術剪刀	4946329075021	13B1X00306G00161	I		93
09-034-00	外科手術剪刀 直型 両鈍 180mm	外科手術剪刀	4946329075038	13B1X00306G00161	I		93
09-040-00	外科手術剪刀 反型 先鋭 140mm	外科手術剪刀	4946329075069	13B1X00306G00161	I		93
09-041-00	外科手術剪刀 反型 片鋭片鈍 140mm	外科手術剪刀	4946329075076	13B1X00306G00161	I		93
09-042-00	外科手術剪刀 反型 両鈍 140mm	外科手術剪刀	4946329075083	13B1X00306G00161	I		93
09-043-00	外科手術剪刀 反型 先鋭 180mm	外科手術剪刀	4946329075090	13B1X00306G00161	I		93
09-044-00	外科手術剪刀 反型 両鈍 180mm	外科手術剪刀	4946329075106	13B1X00306G00161	I		93
09-060-00	メーヨー式剪刀 直型 14cm 螺子止	メーヨー式剪刀	4946329075137	13B1X00306G00163	I		93
09-061-00	メーヨー式剪刀 直型 16cm 螺子止	メーヨー式剪刀	4946329075144	13B1X00306G00163	I		93
09-062-00	メーヨー式剪刀 直型 18cm 螺子止	メーヨー式剪刀	4946329075151	13B1X00306G00163	I		93
09-063-00	メーヨー式剪刀 反型 14cm 螺子止	メーヨー式剪刀	4946329075168	13B1X00306G00163	I		93
09-064-00	メーヨー式剪刀 反型 16cm 螺子止	メーヨー式剪刀	4946329075175	13B1X00306G00163	I		93
09-065-00	メーヨー式剪刀 反型 18cm 螺子止	メーヨー式剪刀	4946329075182	13B1X00306G00163	I		93
09-069-00	メッツェンバウム剪刀 直14cm螺子止	メッツェンバウム剪刀	4946329075199	13B1X00306H00036	I		93
09-070-00	メッツェンバウム剪刀 直16cm螺子止	メッツェンバウム剪刀	4946329075205	13B1X00306H00036	I		93
09-071-00	メッツェンバウム剪刀 直18cm螺子止	メッツェンバウム剪刀	4946329075212	13B1X00306H00036	I		93
09-079-00	メッツェンバウム剪刀 反14cm螺子止	メッツェンバウム剪刀	4946329075250	13B1X00306H00036	I		93
09-080-00	メッツェンバウム剪刀 反16cm螺子止	メッツェンバウム剪刀	4946329075267	13B1X00306H00036	I		93
09-081-00	メッツェンバウム剪刀 反18cm螺子止	メッツェンバウム剪刀	4946329075274	13B1X00306H00036	I		93
09-090-00	外科鑷子 無鉤 13cm	外科鑷子	4946329075311	13B1X00306G00223	I		105
09-091-00	外科鑷子 無鉤 15cm	外科鑷子	4946329075328	13B1X00306G00223	I		105
09-092-00	外科鑷子 無鉤 18cm	外科鑷子	4946329075335	13B1X00306G00223	I		105
09-093-00	外科鑷子 無鉤 23cm	外科鑷子	4946329075342	13B1X00306G00223	I		105
09-100-00	外科鑷子 有鉤 13cm	外科鑷子	4946329075359	13B1X00306G00223	I		105
09-101-00	外科鑷子 有鉤 15cm	外科鑷子	4946329075366	13B1X00306G00223	I		105
09-102-00	外科鑷子 有鉤 18cm	外科鑷子	4946329075373	13B1X00306G00223	I		105
09-103-00	外科鑷子 有鉤 23cm	外科鑷子	4946329075380	13B1X00306G00223	I		105
09-123-00	バックハウスタオル鉗子 小BL 11	バックハウスタオル鉗子	4946329075540	13B1X00306Y10011	I		104
09-124-00	バックハウスタオル鉗子 大BL 13	バックハウスタオル鉗子	4946329075557	13B1X00306Y10011	I		104
09-126-00	M式タオル鉗子	M式タオル鉗子	4946329075564	13B1X00306G00428	I		104
09-127-00	ウエック型タオル鉗子 小 10cm	ウエック型タオル鉗子	4946329075571	13B1X00306G00430	I		104
09-128-00	ウエック型タオル鉗子 大 13.5cm	ウエック型タオル鉗子	4946329075588	13B1X00306G00430	I		104
09-129-00	タオル鑷子 8.5cm	タオル鑷子	4946329075595	13B1X00306G00225	I		104
09-130-06	M式タオル鉗子 チューブホルダー付 φ6	M式タオル鉗子チューブホルダー付	4946329075601	13B1X00306G00431	I		104
09-130-09	M式タオル鉗子 チューブホルダー付 φ9	M式タオル鉗子チューブホルダー付	4946329075618	13B1X00306G00431	I		104
09-130-12	M式タオル鉗子 チューブホルダー付 φ12	M式タオル鉗子チューブホルダー付	4946329075625	13B1X00306G00431	I		104
09-172-00	ゴツセ開創器 大	ゴツセ開創器	4946329075908	13B1X00306H00082	I		114
09-173-00	ゴツセ開創器 小	ゴツセ開創器	4946329075915	13B1X00306H00082	I		114
09-177-00	バルファー開創器	バルファー開創器	4946329075960	13B1X00306H00084	I		114
09-181-00	ミクリッチ腹膜鉗子 B/L	ミクリッチ腹膜鉗子	4946329076103	13B1X00306H00038	I		100
09-189-21	胃腸鉗子 小直	胃腸鉗子	4946329076196	13B1X00306G00435	I		103
09-189-22	胃腸鉗子 小反	胃腸鉗子	4946329076202	13B1X00306G00435	I		103
09-205-00	眼科鑷子 無鉤 11cm	眼科鑷子	4946329076233	13B1X00306G01397	I		105
09-206-00	眼科鑷子 有鉤 11cm	眼科鑷子	4946329076240	13B1X00306G01397	I		105
09-207-00	眼科剪刀 直型 先鋭 11cm	眼科剪刀	4946329076257	13B1X00306G00178	I		94
09-208-00	眼科剪刀 直型 先鈍 11cm	眼科剪刀	4946329076264	13B1X00306G00178	I		94

商品名一覧

商品コード	商品名	販売名	JAN	承認・認証・届出番号	クラス分類		掲載ページ
					厚労省	農水省	
09-209-00	眼科剪刀 反型 先鋭 11cm	眼科剪刀	4946329076271	13B1X00306G00178	I		94
09-210-00	眼科剪刀 反型 先鈍 11cm	眼科剪刀	4946329076288	13B1X00306G00178	I		94
09-214-00	アリス有鉤鉗子	アリス有鉤鉗子	4946329076318	13B1X00306G00438	I		103
09-216-00	バブコック組織鉗子 16cm	バブコック組織鉗子	4946329076325	13B1X00306G00439	I		101
09-217-00	バブコック組織鉗子 20cm	バブコック組織鉗子	4946329076332	13B1X00306G00439	I		101
09-230-01	微小血管モスキート鉗子 無鉤 直B/L	微小血管用モスキート鉗子	4946329077452	13B1X00306G00446	I		99
09-230-02	微小血管モスキート鉗子 無鉤 反B/L	微小血管用モスキート鉗子	4946329077469	13B1X00306G00446	I		99
09-230-03	幼小児モスキート鉗子 無鉤 直B/L	幼小児用モスキート鉗子	4946329077476	13B1X00306G00447	I		99
09-230-04	幼小児モスキート鉗子 無鉤 反B/L	幼小児用モスキート鉗子	4946329077483	13B1X00306G00447	I		99
09-230-07	メツェンバウム剪刀 反12.5cm螺子止	若杉式骨整復器	4946329077490	13B1X00306H00036	I		93
09-230-09	小扁平鉤 大 7×17mm	小扁平鉤	4946329077506	13B1X00306H00039	I		113
09-230-10	小扁平鉤 小 5×17mm	小扁平鉤	4946329077513	13B1X00306H00039	I		113
09-230-12	幼児開胸器	幼児開胸器	4946329077520	13B1X00306G00724	I		115
09-230-13	新生児開胸器	新生児開胸器	4946329077537	13B1X00306G00725	I		115
09-230-21	小児用腸鉗子 直	小児用腸鉗子	4946329077544	13B1X00306G00448	I		102
09-230-22	小児用腸鉗子 反	小児用腸鉗子	4946329077551	13B1X00306G00448	I		102
09-230-24	小サテンスキー血管鉗子	小サテンスキー血管鉗子	4946329077568	13B1X00306G00449	I		101
41-140-31	ロングボルトガイド	ロングボルトガイド	4946329158755	13B1X00306G10898	I		46
41-201-00	吸引器アスピレーター SP20	アスピレーター SP20	4946329161014	21900BZX00807000	II		13
41-202-00	吸引器アスピレーター SP30	アスピレーター SP30	4946329161021	21900BZX00808000	II		13
41-203-00	吸引器アスピレーター SP40	アスピレーター SP40	4946329161038	21900BZX00809000	II		13
41-500-01	若杉式骨整復器 大	若杉式骨整復器	4946329159004	13B1X00306G10438	I		64
41-500-02	若杉式骨整復器 中	若杉式骨整復器	4946329159011	13B1X00306G10438	I		64
41-500-03	若杉式骨整復器 小	若杉式骨整復器	4946329159028	13B1X00306G10438	I		64
41-513-01	丸のみ鉗子 曲	丸のみ鉗子	4946329157932	13B1X00306G10349	I		71
41-519-03	ゲルビー開創器 ミニ	ゲルビー開創器 ミニ	4946329159035	13B1X00306H10010	I		111
41-524-00	整復用鉗子 14cm	整復用鉗子	4946329159363	13B1X00306G10988	I		61
51-101-10	動物用 3.5皮質骨ネジ 10mm	SA骨接合用内固定システム	4946329084320	19動薬1872号		管理	35
51-101-12	動物用 3.5皮質骨ネジ 12mm	SA骨接合用内固定システム	4946329084337	19動薬1872号		管理	35
51-101-14	動物用 3.5皮質骨ネジ 14mm	SA骨接合用内固定システム	4946329084344	19動薬1872号		管理	35
51-101-16	動物用 3.5皮質骨ネジ 16mm	SA骨接合用内固定システム	4946329084351	19動薬1872号		管理	35
51-101-18	動物用 3.5皮質骨ネジ 18mm	SA骨接合用内固定システム	4946329084368	19動薬1872号		管理	35
51-101-20	動物用 3.5皮質骨ネジ 20mm	SA骨接合用内固定システム	4946329084375	19動薬1872号		管理	35
51-101-22	動物用 3.5皮質骨ネジ 22mm	SA骨接合用内固定システム	4946329084382	19動薬1872号		管理	35
51-101-24	動物用 3.5皮質骨ネジ 24mm	SA骨接合用内固定システム	4946329084399	19動薬1872号		管理	35
51-101-26	動物用 3.5皮質骨ネジ 26mm	SA骨接合用内固定システム	4946329084405	19動薬1872号		管理	35
51-101-28	動物用 3.5皮質骨ネジ 28mm	SA骨接合用内固定システム	4946329084412	19動薬1872号		管理	35
51-101-30	動物用 3.5皮質骨ネジ 30mm	SA骨接合用内固定システム	4946329084429	19動薬1872号		管理	35
51-101-32	動物用 3.5皮質骨ネジ 32mm	SA骨接合用内固定システム	4946329084436	19動薬1872号		管理	35
51-101-34	動物用 3.5皮質骨ネジ 34mm	SA骨接合用内固定システム	4946329084443	19動薬1872号		管理	35
51-101-36	動物用 3.5皮質骨ネジ 36mm	SA骨接合用内固定システム	4946329084450	19動薬1872号		管理	35
51-101-40	動物用 3.5皮質骨ネジ 40mm	SA骨接合用内固定システム	4946329084467	19動薬1872号		管理	35
51-102-06	動物用 2.7皮質骨ネジ 6mm	SA骨接合用内固定システム	4946329084498	19動薬1872号		管理	35
51-102-08	動物用 2.7皮質骨ネジ 8mm	SA骨接合用内固定システム	4946329084504	19動薬1872号		管理	35
51-102-10	動物用 2.7皮質骨ネジ 10mm	SA骨接合用内固定システム	4946329084511	19動薬1872号		管理	35
51-102-12	動物用 2.7皮質骨ネジ 12mm	SA骨接合用内固定システム	4946329084528	19動薬1872号		管理	35
51-102-14	動物用 2.7皮質骨ネジ 14mm	SA骨接合用内固定システム	4946329084535	19動薬1872号		管理	35
51-102-16	動物用 2.7皮質骨ネジ 16mm	SA骨接合用内固定システム	4946329084542	19動薬1872号		管理	35
51-102-18	動物用 2.7皮質骨ネジ 18mm	SA骨接合用内固定システム	4946329084559	19動薬1872号		管理	35
51-102-20	動物用 2.7皮質骨ネジ 20mm	SA骨接合用内固定システム	4946329084566	19動薬1872号		管理	35
51-102-22	動物用 2.7皮質骨ネジ 22mm	SA骨接合用内固定システム	4946329084573	19動薬1872号		管理	35
51-102-24	動物用 2.7皮質骨ネジ 24mm	SA骨接合用内固定システム	4946329084580	19動薬1872号		管理	35
51-102-26	動物用 2.7皮質骨ネジ 26mm	SA骨接合用内固定システム	4946329084597	19動薬1872号		管理	35
51-102-28	動物用 2.7皮質骨ネジ 28mm	SA骨接合用内固定システム	4946329084603	19動薬1872号		管理	35
51-102-30	動物用 2.7皮質骨ネジ 30mm	SA骨接合用内固定システム	4946329084610	19動薬1872号		管理	35
51-102-32	動物用 2.7皮質骨ネジ 32mm	SA骨接合用内固定システム	4946329084627	19動薬1872号		管理	35
51-102-34	動物用 2.7皮質骨ネジ 34mm	SA骨接合用内固定システム	4946329084634	19動薬1872号		管理	35
51-102-36	動物用 2.7皮質骨ネジ 36mm	SA骨接合用内固定システム	4946329084641	19動薬1872号		管理	35
51-102-38	動物用 2.7皮質骨ネジ 38mm	SA骨接合用内固定システム	4946329084658	19動薬1872号		管理	35
51-103-06	動物用 2.4皮質骨ネジ 6mm	SA骨接合用内固定システム	4946329084665	19動薬1872号		管理	35
51-103-08	動物用 2.4皮質骨ネジ 8mm	SA骨接合用内固定システム	4946329084672	19動薬1872号		管理	35
51-103-10	動物用 2.4皮質骨ネジ 10mm	SA骨接合用内固定システム	4946329084689	19動薬1872号		管理	35
51-103-12	動物用 2.4皮質骨ネジ 12mm	SA骨接合用内固定システム	4946329084696	19動薬1872号		管理	35
51-103-14	動物用 2.4皮質骨ネジ 14mm	SA骨接合用内固定システム	4946329084702	19動薬1872号		管理	35
51-103-16	動物用 2.4皮質骨ネジ 16mm	SA骨接合用内固定システム	4946329084719	19動薬1872号		管理	35

商品名一覧

商品コード	商品名	販売名	JAN	承認・認証・届出番号	クラス分類		掲載ページ
					厚労省	農水省	
51-113-16	動物用 2.4皮質骨ネジ 16mm六角/ST	SA骨接合用内固定システム	4946329158274	19動薬第1872号		管理	35
51-113-18	動物用 2.4皮質骨ネジ 18mm六角/ST	SA骨接合用内固定システム	4946329158281	19動薬第1872号		管理	35
51-113-20	動物用 2.4皮質骨ネジ 20mm六角/ST	SA骨接合用内固定システム	4946329158298	19動薬第1872号		管理	35
51-113-22	動物用 2.4皮質骨ネジ 22mm六角/ST	SA骨接合用内固定システム	4946329158304	19動薬第1872号		管理	35
51-113-24	動物用 2.4皮質骨ネジ 24mm六角/ST	SA骨接合用内固定システム	4946329158311	19動薬第1872号		管理	35
51-114-06	動物用 2.0皮質骨ネジ 6mm六角/ST	SA骨接合用内固定システム	4946329158120	19動薬第1872号		管理	34
51-114-08	動物用 2.0皮質骨ネジ 8mm六角/ST	SA骨接合用内固定システム	4946329158137	19動薬第1872号		管理	34
51-114-10	動物用 2.0皮質骨ネジ 10mm六角/ST	SA骨接合用内固定システム	4946329158144	19動薬第1872号		管理	34
51-114-12	動物用 2.0皮質骨ネジ 12mm六角/ST	SA骨接合用内固定システム	4946329158151	19動薬第1872号		管理	34
51-114-14	動物用 2.0皮質骨ネジ 14mm六角/ST	SA骨接合用内固定システム	4946329158168	19動薬第1872号		管理	34
51-114-16	動物用 2.0皮質骨ネジ 16mm六角/ST	SA骨接合用内固定システム	4946329158175	19動薬第1872号		管理	34
51-114-18	動物用 2.0皮質骨ネジ 18mm六角/ST	SA骨接合用内固定システム	4946329158182	19動薬第1872号		管理	34
51-114-20	動物用 2.0皮質骨ネジ 20mm六角/ST	SA骨接合用内固定システム	4946329158199	19動薬第1872号		管理	34
51-114-22	動物用 2.0皮質骨ネジ 22mm六角/ST	SA骨接合用内固定システム	4946329158205	19動薬第1872号		管理	34
51-114-24	動物用 2.0皮質骨ネジ 24mm六角/ST	SA骨接合用内固定システム	4946329158212	19動薬第1872号		管理	34
51-115-05	動物用 1.3皮質骨ネジ 5mm六角/ST	トイ・カッタープレートシステム	4946329276756	27動薬第1404号		管理	25,34
51-115-06	動物用 1.3皮質骨ネジ 6mm六角/ST	トイ・カッタープレートシステム	4946329276763	27動薬第1404号		管理	25,34
51-115-07	動物用 1.3皮質骨ネジ 7mm六角/ST	トイ・カッタープレートシステム	4946329276770	27動薬第1404号		管理	25,34
51-115-08	動物用 1.3皮質骨ネジ 8mm六角/ST	トイ・カッタープレートシステム	4946329276787	27動薬第1404号		管理	25,34
51-115-09	動物用 1.3皮質骨ネジ 9mm六角/ST	トイ・カッタープレートシステム	4946329276794	27動薬第1404号		管理	25,34
51-115-10	動物用 1.3皮質骨ネジ 10mm六角/ST	トイ・カッタープレートシステム	4946329276801	27動薬第1404号		管理	25,34
51-115-11	動物用 1.3皮質骨ネジ 11mm六角/ST	トイ・カッタープレートシステム	4946329276817	27動薬第1404号		管理	25,34
51-115-12	動物用 1.3皮質骨ネジ 12mm六角/ST	トイ・カッタープレートシステム	4946329276824	27動薬第1404号		管理	25,34
51-116-16	動物用 3.5海綿骨全ネジ 16mm六角/ST	SA骨接合用内固定システム	4946329158496	19動薬第1872号		管理	37
51-116-19	動物用 3.5海綿骨全ネジ 19mm六角/ST	SA骨接合用内固定システム	4946329162158	19動薬第1872号		管理	37
51-116-22	動物用 3.5海綿骨全ネジ 22mm六角/ST	SA骨接合用内固定システム	4946329158526	19動薬第1872号		管理	37
51-116-25	動物用 3.5海綿骨全ネジ 25mm六角/ST	SA骨接合用内固定システム	4946329162165	19動薬第1872号		管理	37
51-116-28	動物用 3.5海綿骨全ネジ 28mm六角/ST	SA骨接合用内固定システム	4946329158557	19動薬第1872号		管理	37
51-116-32	動物用 3.5海綿骨全ネジ 32mm六角/ST	SA骨接合用内固定システム	4946329162172	19動薬第1872号		管理	37
51-116-36	動物用 3.5海綿骨全ネジ 36mm六角/ST	SA骨接合用内固定システム	4946329162189	19動薬第1872号		管理	37
51-116-40	動物用 3.5海綿骨全ネジ 40mm六角/ST	SA骨接合用内固定システム	4946329162196	19動薬第1872号		管理	37
51-117-16	動物用 2.7海綿骨全ネジ 16mm六角/ST	SA骨接合用内固定システム	4946329158380	19動薬第1872号		管理	37
51-117-18	動物用 2.7海綿骨全ネジ 18mm六角/ST	SA骨接合用内固定システム	4946329158397	19動薬第1872号		管理	37
51-117-20	動物用 2.7海綿骨全ネジ 20mm六角/ST	SA骨接合用内固定システム	4946329158403	19動薬第1872号		管理	37
51-117-22	動物用 2.7海綿骨全ネジ 22mm六角/ST	SA骨接合用内固定システム	4946329158410	19動薬第1872号		管理	37
51-117-24	動物用 2.7海綿骨全ネジ 24mm六角/ST	SA骨接合用内固定システム	4946329158427	19動薬第1872号		管理	37
51-117-26	動物用 2.7海綿骨全ネジ 26mm六角/ST	SA骨接合用内固定システム	4946329158434	19動薬第1872号		管理	37
51-117-28	動物用 2.7海綿骨全ネジ 28mm六角/ST	SA骨接合用内固定システム	4946329158441	19動薬第1872号		管理	37
51-117-30	動物用 2.7海綿骨全ネジ 30mm六角/ST	SA骨接合用内固定システム	4946329158458	19動薬第1872号		管理	37
51-117-32	動物用 2.7海綿骨全ネジ 32mm六角/ST	SA骨接合用内固定システム	4946329158465	19動薬第1872号		管理	37
51-117-34	動物用 2.7海綿骨全ネジ 34mm六角/ST	SA骨接合用内固定システム	4946329158472	19動薬第1872号		管理	37
51-117-36	動物用 2.7海綿骨全ネジ 36mm六角/ST	SA骨接合用内固定システム	4946329158489	19動薬第1872号		管理	37
51-118-14	動物用 2.4海綿骨全ネジ 14mm六角/ST	SA骨接合用内固定システム	4946329158328	19動薬第1872号		管理	37
51-118-16	動物用 2.4海綿骨全ネジ 16mm六角/ST	SA骨接合用内固定システム	4946329158335	19動薬第1872号		管理	37
51-118-18	動物用 2.4海綿骨全ネジ 18mm六角/ST	SA骨接合用内固定システム	4946329158342	19動薬第1872号		管理	37
51-118-20	動物用 2.4海綿骨全ネジ 20mm六角/ST	SA骨接合用内固定システム	4946329158359	19動薬第1872号		管理	37
51-118-22	動物用 2.4海綿骨全ネジ 22mm六角/ST	SA骨接合用内固定システム	4946329158366	19動薬第1872号		管理	37
51-118-24	動物用 2.4海綿骨全ネジ 24mm六角/ST	SA骨接合用内固定システム	4946329158373	19動薬第1872号		管理	37
51-140-01	小動物用ロングボルト	動物用骨接合用ネジ	4946329085433	7畜A第1821号		管理	46
51-140-32	ロングドリルスパナ	ロングボルトスパナ	4946329085457	11-442		一般	46
51-140-33	ドリルφ2.6×L155ロングボルト用	ドリル	4946329085464	11-406		一般	46
51-200-16	動物用 ブロードプレートII 76×12mm 6穴	SA骨接合用内固定システム	4946329088168	19動薬第1872号		管理	42
51-200-17	動物用 ブロードプレートII 89×12mm 7穴	SA骨接合用内固定システム	4946329088175	19動薬第1872号		管理	42
51-200-18	動物用 ブロードプレートII 100×12mm 8穴	SA骨接合用内固定システム	4946329088182	19動薬第1872号		管理	42
51-200-19	動物用 ブロードプレートII 113×12mm 9穴	SA骨接合用内固定システム	4946329088199	19動薬第1872号		管理	42
51-200-20	動物用 ブロードプレートII 125×12mm 10穴	SA骨接合用内固定システム	4946329088205	19動薬第1872号		管理	42
51-200-21	動物用 ブロードプレートII 137×12mm 11穴	SA骨接合用内固定システム	4946329088212	19動薬第1872号		管理	42
51-200-22	動物用 ブロードプレートII 148×12mm 12穴	SA骨接合用内固定システム	4946329088229	19動薬第1872号		管理	42
51-200-24	動物用 ブロードプレートII 174×12mm 14穴	SA骨接合用内固定システム	4946329088236	19動薬第1872号		管理	42
51-201-16	動物用 ナロープレートII 76×10mm 6穴	SA骨接合用内固定システム	4946329088267	19動薬第1872号		管理	42
51-201-17	動物用 ナロープレートII 89×10mm 7穴	SA骨接合用内固定システム	4946329088274	19動薬第1872号		管理	42
51-201-18	動物用 ナロープレートII 100×10mm 8穴	SA骨接合用内固定システム	4946329088281	19動薬第1872号		管理	42
51-201-19	動物用 ナロープレートII 113×10mm 9穴	SA骨接合用内固定システム	4946329088298	19動薬第1872号		管理	42
51-201-20	動物用 ナロープレートII 125×10mm 10穴	SA骨接合用内固定システム	4946329088304	19動薬第1872号		管理	42
51-201-21	動物用 ナロープレートII 137×10mm 11穴	SA骨接合用内固定システム	4946329088311	19動薬第1872号		管理	42

商品コード	商品名	販売名	JAN	承認・認証・届出番号	クラス分類		掲載ページ
					厚労省	農水省	
51-201-22	動物用 ナロープレートII 148×10mm 12穴	SA骨接合用内固定システム	4946329088328	19動薬第1872号		管理	42
51-202-14	動物用 スモールプレートII 37×8mm 4穴	SA骨接合用内固定システム	4946329091533	19動薬第1872号		管理	42
51-202-15	動物用 スモールプレートII 44×8mm 5穴	SA骨接合用内固定システム	4946329091540	19動薬第1872号		管理	42
51-202-16	動物用 スモールプレートII 52×8mm 6穴	SA骨接合用内固定システム	4946329091557	19動薬第1872号		管理	42
51-202-17	動物用 スモールプレートII 60×8mm 7穴	SA骨接合用内固定システム	4946329091564	19動薬第1872号		管理	42
51-202-18	動物用 スモールプレートII 68×8mm 8穴	SA骨接合用内固定システム	4946329091571	19動薬第1872号		管理	42
51-202-19	動物用 スモールプレートII 76×8mm 9穴	SA骨接合用内固定システム	4946329091588	19動薬第1872号		管理	42
51-202-20	動物用 スモールプレートII 84×8mm 10穴	SA骨接合用内固定システム	4946329091595	19動薬第1872号		管理	42
51-202-21	動物用 スモールプレートII 93×8mm 11穴	SA骨接合用内固定システム	4946329091601	19動薬第1872号		管理	42
51-202-22	動物用 スモールプレートII 100×8mm 12穴	SA骨接合用内固定システム	4946329091618	19動薬第1872号		管理	42
51-203-04	動物用 ミニプレート 20×5mm 4穴	SA骨接合用内固定システム	4946329085723	19動薬第1872号		管理	41
51-203-05	動物用 ミニプレート 25×5mm 5穴	SA骨接合用内固定システム	4946329085730	19動薬第1872号		管理	41
51-203-06	動物用 ミニプレート 30×5mm 6穴	SA骨接合用内固定システム	4946329085747	19動薬第1872号		管理	41
51-203-07	動物用 ミニプレート 35×5mm 7穴	SA骨接合用内固定システム	4946329085754	19動薬第1872号		管理	41
51-203-08	動物用 ミニプレート 40×5mm 8穴	SA骨接合用内固定システム	4946329085761	19動薬第1872号		管理	41
51-203-09	動物用 ミニプレート 45×5mm 9穴	SA骨接合用内固定システム	4946329085778	19動薬第1872号		管理	41
51-203-10	動物用 ミニプレート 50×5mm 10穴	SA骨接合用内固定システム	4946329085785	19動薬第1872号		管理	41
51-203-14	動物用 ミニプレート プラス 25×6mm 4穴	SA骨接合用内固定システム	4946329085792	19動薬第1872号		管理	41
51-203-15	動物用 ミニプレート プラス 30×6mm 5穴	SA骨接合用内固定システム	4946329085808	19動薬第1872号		管理	41
51-203-16	動物用 ミニプレート プラス 35×6mm 6穴	SA骨接合用内固定システム	4946329085815	19動薬第1872号		管理	41
51-203-17	動物用 ミニプレート プラス 40×6mm 7穴	SA骨接合用内固定システム	4946329085822	19動薬第1872号		管理	41
51-203-18	動物用 ミニプレート プラス 45×6mm 8穴	SA骨接合用内固定システム	4946329085839	19動薬第1872号		管理	41
51-203-19	動物用 ミニプレート プラス 50×6mm 9穴	SA骨接合用内固定システム	4946329085846	19動薬第1872号		管理	41
51-203-24	動物用 ミニプレートII 22×5mm 4穴	SA骨接合用内固定システム	4946329091625	19動薬第1872号		管理	41
51-203-25	動物用 ミニプレートII 27×5mm 5穴	SA骨接合用内固定システム	4946329091632	19動薬第1872号		管理	41
51-203-26	動物用 ミニプレートII 32×5mm 6穴	SA骨接合用内固定システム	4946329091649	19動薬第1872号		管理	41
51-203-27	動物用 ミニプレートII 37×5mm 7穴	SA骨接合用内固定システム	4946329091656	19動薬第1872号		管理	41
51-203-28	動物用 ミニプレートII 42×5mm 8穴	SA骨接合用内固定システム	4946329091663	19動薬第1872号		管理	41
51-203-29	動物用 ミニプレートII 49×5mm 9穴	SA骨接合用内固定システム	4946329091670	19動薬第1872号		管理	41
51-203-30	動物用 ミニプレートII 52×5mm 10穴	SA骨接合用内固定システム	4946329091687	19動薬第1872号		管理	41
51-204-01	動物用 リンコンストラクションプレート 200×6mm	SA骨接合用内固定システム	4946329085853	19動薬第1872号		管理	40
51-204-02	動物用 リンコンストラクションプレート 200×8mm	SA骨接合用内固定システム	4946329085860	19動薬第1872号		管理	40
51-204-03	動物用 リンコンストラクションプレートミニ 100×5×1.5mm	SA骨接合用内固定システム	4946329091694	19動薬第1872号		管理	40
51-204-04	動物用 リンコンストラクションプレートミニ 100×5×2.5mm	SA骨接合用内固定システム	4946329158571	19動薬第1872号		管理	40
51-205-01	動物用 ミニストレートプレート 100×5×1.5mm	SA骨接合用内固定システム	4946329085877	19動薬第1872号		管理	39
51-205-02	動物用 ミニストレートプレート 100×4.5×1.2mm	SA骨接合用内固定システム	4946329158588	19動薬第1872号		管理	39
51-206-01	動物用 ミニT型プレート 35×5×1.5mm	SA骨接合用内固定システム	4946329085884	19動薬第1872号		管理	40
51-206-12	動物用 スモールT型プレート 63×8×2mm	SA骨接合用内固定システム	4946329158595	19動薬第1872号		管理	40
51-207-01	動物用 白蓋プレート 20×4.5mm 5穴	SA骨接合用内固定システム	4946329085891	19動薬第1872号		管理	43
51-207-02	動物用 白蓋プレート 24×5.0mm 6穴	SA骨接合用内固定システム	4946329085907	19動薬第1872号		管理	43
51-207-03	動物用 白蓋プレート 39×7.0mm 6穴	SA骨接合用内固定システム	4946329085914	19動薬第1872号		管理	43
51-207-04	動物用 白蓋プレート 29×7.0mm 4穴	SA骨接合用内固定システム	4946329091700	19動薬第1872号		管理	43
51-207-05	動物用 白蓋プレート フラット 31×5mm 6穴	SA骨接合用内固定システム	4946329091717	19動薬第1872号		管理	43
51-208-01	動物用 アリゲータープレート 100mm	SA骨接合用内固定システム	4946329085921	19動薬第1872号		管理	47
51-208-02	動物用 アリゲータープレート 141.5mm	SA骨接合用内固定システム	4946329088106	19動薬第1872号		管理	47
51-209-01	動物用 スモールスネークプレート 130×7×2mm	SA骨接合用内固定システム	4946329158601	19動薬第1872号		管理	43
51-210-01	動物用 ミニスネークプレート 120×6mm	SA骨接合用内固定システム	4946329158618	19動薬第1872号		管理	43
51-210-02	動物用 ミニスネークプレート 100×5mm	SA骨接合用内固定システム	4946329158625	19動薬第1872号		管理	43
51-211-08	動物用 スモールラディアルプレート 左 66×7mm	SA骨接合用内固定システム	4946329158632	19動薬第1872号		管理	44
51-211-09	動物用 スモールラディアルプレート 左 74×7mm	SA骨接合用内固定システム	4946329158649	19動薬第1872号		管理	44
51-211-18	動物用 スモールラディアルプレート 右 66×7mm	SA骨接合用内固定システム	4946329158656	19動薬第1872号		管理	45
51-211-19	動物用 スモールラディアルプレート 右 74×7mm	SA骨接合用内固定システム	4946329158663	19動薬第1872号		管理	45
51-214-06	動物用 ミニラディアルプレート75°曲 左 33×4.5mm	SA骨接合用内固定システム	4946329214666	19動薬第1872号		管理	44
51-214-07	動物用 ミニラディアルプレート75°曲 左 38×4.5mm	SA骨接合用内固定システム	4946329214673	19動薬第1872号		管理	44
51-214-08	動物用 ミニラディアルプレート75°曲 左 43×4.5mm	SA骨接合用内固定システム	4946329214680	19動薬第1872号		管理	44
51-214-16	動物用 ミニラディアルプレート75°曲 右 33×4.5mm	SA骨接合用内固定システム	4946329214697	19動薬第1872号		管理	45
51-214-17	動物用 ミニラディアルプレート75°曲 右 38×4.5mm	SA骨接合用内固定システム	4946329214703	19動薬第1872号		管理	45
51-214-18	動物用 ミニラディアルプレート75°曲 右 43×4.5mm	SA骨接合用内固定システム	4946329214710	19動薬第1872号		管理	45
51-215-06	動物用 トイラディアルプレート 左 26.5×3.6mm	SA骨接合用内固定システム	4946329214727	19動薬第1872号		管理	44
51-215-07	動物用 トイラディアルプレート 左 30.5×3.6mm	SA骨接合用内固定システム	4946329214734	19動薬第1872号		管理	44
51-215-08	動物用 トイラディアルプレート 左 34.5×3.6mm	SA骨接合用内固定システム	4946329214741	19動薬第1872号		管理	44
51-215-16	動物用 トイラディアルプレート 右 26.5×3.6mm	SA骨接合用内固定システム	4946329214758	19動薬第1872号		管理	45
51-215-17	動物用 トイラディアルプレート 右 30.5×3.6mm	SA骨接合用内固定システム	4946329214765	19動薬第1872号		管理	45
51-215-18	動物用 トイラディアルプレート 右 34.5×3.6mm	SA骨接合用内固定システム	4946329214772	19動薬第1872号		管理	45
51-216-01	動物用 トイ・カッタープレート1.1用 75×3×0.9mm	トイ・カッタープレートシステム	4946329276534	27動薬第1404号		管理	25,39

商品名一覧

商品コード	商品名	販売名	JAN	承認・認証・届出番号	クラス分類		掲載ページ
					厚労省	農水省	
51-216-02	動物用 トイ・カットプルプレート1.3用 75×3.5×1.0mm	トイ・カットプルプレートシステム	4946329276541	27難雑1404号		管理	25,39
51-217-01	動物用 T型カットプルプレート1.1用 100×3×0.9mm	トイ・カットプルプレートシステム	4946329276558	27難雑1404号		管理	25,39
51-217-02	動物用 T型カットプルプレート1.3用 100×3.5×1.0mm	トイ・カットプルプレートシステム	4946329276565	27難雑1404号		管理	25,39
51-300-01	プレートバンダー	プレートバンダー	4946329085952	11-431		一般	48
51-300-02	骨ネジドライバーM2.0、2.4	骨ネジドライバー	4946329085969	11-435		一般	46,51
51-300-04	マルチハンドル	マルチハンドル	4946329085976	11-440		一般	49,78
51-300-05	下孔ドリル φ1.7×L100	ドリル	4946329085983	11-406		一般	49
51-300-07	下孔ドリル φ2.2×L140	ドリル	4946329085990	11-406		一般	49
51-300-08	ドリル φ2.4×L100(ロードスクリュー)	下孔ドリル	4946329086003	11-405		一般	49
51-300-09	ドリル φ2.7×L110(ロードスクリュー)	下孔ドリル	4946329086010	11-405		一般	49
51-300-10	ドリル φ3.5×L140(ロードスクリュー)	ドリル	4946329086027	11-405		一般	46,49
51-300-12	ユニバーサルドリルガイド M1.7、2.4	ユニバーサルドリルガイド	4946329086034	11-433		一般	50
51-300-14	ユニバーサルドリルガイド M2.2	ユニバーサルドリルガイド	4946329086041	11-433		一般	50
51-300-17	動物用 デプスゲージM1.3六角、M1.5、2.0、2.4用	動物用 デプスゲージ	4946329150889	28-4098		一般	24,50
51-300-19	動物用 デプスゲージM1.1、M1.3用	動物用 デプスゲージM1.1、M1.3用	4946329283532	28-3518		一般	24,50
51-300-20	デプスゲージ(M3.5、4.0用)	デプスゲージ	4946329086065	21-2966		一般	50
51-300-24	骨ネジタップ (M2.4骨皮質用)	骨ネジタップ	4946329086072	11-434		一般	49
51-300-27	動物用 下孔ドリル φ0.8×65mm	動物用 下孔ドリル	4946329283549	27-3167		一般	24,49
51-300-28	動物用 下孔ドリル φ0.9×65mm	動物用 下孔ドリル	4946329283556	27-3167		一般	24,49
51-300-29	動物用 下孔ドリル φ1.0×65mm	動物用 下孔ドリル	4946329283563	27-3167		一般	24,49
51-300-30	下孔ドリル φ1.5×80mm	ドリル	4946329150872	11-406		一般	49
51-300-31	下孔ドリル φ1.5×100mmロング	ドリル	4946329150889	11-406		一般	49
51-300-32	下孔ドリル φ2.0×80mm	ドリル	4946329150896	11-406		一般	49
51-300-33	動物用 下孔ドリル φ1.1×80mm	SA骨接合用内固定システム 手術器械	4946329162257	20-1220		一般	49
51-300-36	骨ネジタップ M2.0用	骨ネジタップ	4946329150902	11-434		一般	49
51-300-37	骨ネジタップ M2.7用	骨ネジタップ	4946329150919	11-434		一般	49
51-300-38	動物用 骨ネジタップ M1.5用	SA骨接合用内固定システム 手術器械	4946329162264	20-1220		一般	49
51-300-50	動物用 ユニバーサルドリルガイド M2.0用	SA骨接合用内固定システム 手術器械	4946329150926	20-1220		一般	50
51-300-51	ユニバーサルドリルガイド M2.7	ユニバーサルドリルガイド	4946329150933	11-433		一般	50
51-300-52	動物用 ユニバーサルドリルガイド M1.5用	SA骨接合用内固定システム 手術器械	4946329162271	20-1220		一般	50
51-300-53	動物用 ドリルガイド φ1.0、φ1.1	動物用 ドリルガイド	4946329283570	28-1872		一般	24,50
51-300-54	動物用 ドリルガイド φ0.8、φ0.9	動物用 ドリルガイド	4946329283587	28-1872		一般	24,50
51-300-60	デプスゲージ(M2.7用)	デプスゲージ	4946329150940	21-2966		一般	50
51-300-63	動物用 骨ネジピンセット M1.1、M1.3、M1.5用	動物用 骨ネジピンセット	4946329283594	28-1870		一般	24,50
51-300-64	動物用 骨ネジドライバー M1.1、M1.3用	動物用 骨ネジドライバー	4946329283600	28-1869		一般	24,51
51-300-66	動物用 骨ネジドライバー M1.5、M2.0、2.4用	SA骨接合用内固定システム 手術器械	4946329162295	20-1220		一般	24,51
51-500-11	動物用 スクリュー支点型骨整復鉗子 左支点	動物用スクリュー支点型骨整復鉗子	4946329215762	24-3067		一般	62
51-500-12	動物用 スクリュー支点型骨整復鉗子 右支点	動物用スクリュー支点型骨整復鉗子	4946329215779	24-3067		一般	62
51-500-21	動物用 骨折部整復維持器	動物用骨折部整復維持器	4946329215786	24-3070		一般	62
51-500-31	動物用 骨折部整復牽引器	動物用骨折部整復牽引器	4946329215793	25-1691		一般	63
51-510-01	動物用剥離子	剥離子	4946329086386	11-398		一般	65
51-513-11	動物用 側弯丸のみ鉗子 Mz-Model 1.5mm	動物用丸のみ鉗子	4946329177121	21-2885		一般	70
51-513-12	動物用 側弯丸のみ鉗子 Mz-Model 2.5mm	動物用丸のみ鉗子	4946329177138	21-2885		一般	70
51-513-13	動物用 側弯丸のみ鉗子 Mz-Model 3.5mm	動物用丸のみ鉗子	4946329177145	21-2885		一般	70
51-513-21	動物用 二連関節丸のみ鉗子 直型 1.5mm	動物用丸のみ鉗子	4946329177152	21-2885		一般	70
51-513-22	動物用 二連関節丸のみ鉗子 直型 2.5mm	動物用丸のみ鉗子	4946329177169	21-2885		一般	70
51-513-31	動物用 二連関節丸のみ鉗子 反型 1.5mm	動物用丸のみ鉗子	4946329177176	21-2885		一般	70
51-513-32	動物用 二連関節丸のみ鉗子 反型 2.5mm	動物用丸のみ鉗子	4946329177183	21-2885		一般	70
51-516-03	動物用 チップ付ヤング鉗子	動物用チップ付ヤング鉗子	4946329207002	24-2027		一般	58
51-518-01	プレス型プレート曲器	プレス型プレートバンダー	4946329086553	11-424		一般	48
51-519-02	小動物用ゲルピー開創器 強弯	小動物ゲルピー開創器	4946329140484	21-292		一般	111
51-528-01	ハンドリーマーφ2.5	動物用ハンドリーマー	4946329185690	22-4024		一般	69
51-528-02	ハンドリーマーφ3.0	動物用ハンドリーマー	4946329185706	22-4024		一般	69
51-528-03	ハンドリーマーφ3.5	動物用ハンドリーマー	4946329185713	22-4024		一般	69
51-528-04	ハンドリーマーφ4.0	動物用ハンドリーマー	4946329185720	22-4024		一般	69
51-529-01	動物用 ドリルガイド付骨片把持鉗子	動物用ドリルガイド付骨片把持鉗子	4946329206852	24-2028		一般	59
51-529-02	動物用 ドリルガイド付骨片把持鉗子<頭部回転式>	動物用ドリルガイド付骨片把持鉗子<頭部回転式>	4946329215809	24-3068		一般	59
51-531-00	動物用 スティック型プレートバンダー	動物用スティック型プレートバンダー	4946329206876	24-2026		一般	48
51-531-01	動物用 スティック型プレートバンダー交換用先端	動物用スティック型プレートバンダー	4946329206883	24-2026		一般	48
51-532-00	動物用 ウルリッヒ骨把持鉗子 ミニ	動物用ウルリッヒ骨把持鉗子	4946329206890	25-1690		一般	61
51-533-01	動物用 モスキート改良型プレート骨把持鉗子	動物用モスキート改良型プレート骨把持鉗子	4946329215816	24-3069		一般	59
51-533-02	動物用 コッヘル改良型プレート骨把持鉗子	動物用コッヘル改良型プレート骨把持鉗子	4946329215823	24-3066		一般	59
51-590-60	動物用 スクリュー用滅菌ケース	—	4946329161878	—			33
51-590-80	動物用 インストゥルメント用滅菌ケース	—	4946329161892	—			33
51-590-90	動物用 M1.5スクリュー用滅菌ケース	—	4946329161908	—			33

商品コード	商品名	販売名	JAN	承認・認証・届出番号	クラス分類		掲載ページ
					厚労省	農水省	
51-590-95	動物用 M1.1、M1.3用スクリュートレイ	—	4946329318715	—			33
51-710-08	PENTAネイルφ4 80mm	小動物用PENTA-Nail System	4946329136838	16殺第7157号		管理	80
51-710-09	PENTAネイルφ4 90mm	小動物用PENTA-Nail System	4946329136845	16殺第7157号		管理	80
51-710-10	PENTAネイルφ4 100mm	小動物用PENTA-Nail System	4946329136852	16殺第7157号		管理	80
51-710-11	PENTAネイルφ4 110mm	小動物用PENTA-Nail System	4946329136869	16殺第7157号		管理	80
51-710-12	PENTAネイルφ4 120mm	小動物用PENTA-Nail System	4946329136876	16殺第7157号		管理	80
51-711-12	PENTAネイルφ5 120mm	小動物用PENTA-Nail System	4946329136883	16殺第7157号		管理	80
51-711-13	PENTAネイルφ5 130mm	小動物用PENTA-Nail System	4946329136890	16殺第7157号		管理	80
51-711-14	PENTAネイルφ5 140mm	小動物用PENTA-Nail System	4946329136906	16殺第7157号		管理	80
51-712-13	PENTAネイルφ6 130mm	小動物用PENTA-Nail System	4946329136913	16殺第7157号		管理	80
51-712-14	PENTAネイルφ6 140mm	小動物用PENTA-Nail System	4946329136920	16殺第7157号		管理	80
51-712-15	PENTAネイルφ6 150mm	小動物用PENTA-Nail System	4946329136937	16殺第7157号		管理	80
51-712-16	PENTAネイルφ6 160mm	小動物用PENTA-Nail System	4946329136944	16殺第7157号		管理	80
51-715-01	PENTAネイル用エンドキャップ	小動物用PENTA-Nail System	4946329136951	16殺第7157号		管理	80
51-716-10	PENTAロックングスクリュー 2.0×10 φ4ネール用	小動物用PENTA-Nail System	4946329136968	16殺第7157号		管理	80
51-716-12	PENTAロックングスクリュー 2.0×12 φ4ネール用	小動物用PENTA-Nail System	4946329136975	16殺第7157号		管理	80
51-716-14	PENTAロックングスクリュー 2.0×14 φ4ネール用	小動物用PENTA-Nail System	4946329136982	16殺第7157号		管理	80
51-716-16	PENTAロックングスクリュー 2.0×16 φ4ネール用	小動物用PENTA-Nail System	4946329136999	16殺第7157号		管理	80
51-716-18	PENTAロックングスクリュー 2.0×18 φ4ネール用	小動物用PENTA-Nail System	4946329137002	16殺第7157号		管理	80
51-716-20	PENTAロックングスクリュー 2.0×20 φ4ネール用	小動物用PENTA-Nail System	4946329137019	16殺第7157号		管理	80
51-717-12	PENTAロックングスクリュー 2.5×12φ5φ6ネール用	小動物用PENTA-Nail System	4946329137026	16殺第7157号		管理	80
51-717-14	PENTAロックングスクリュー 2.5×14φ5φ6ネール用	小動物用PENTA-Nail System	4946329137033	16殺第7157号		管理	80
51-717-16	PENTAロックングスクリュー 2.5×16φ5φ6ネール用	小動物用PENTA-Nail System	4946329137040	16殺第7157号		管理	80
51-717-18	PENTAロックングスクリュー 2.5×18φ5φ6ネール用	小動物用PENTA-Nail System	4946329137057	16殺第7157号		管理	80
51-717-20	PENTAロックングスクリュー 2.5×20φ5φ6ネール用	小動物用PENTA-Nail System	4946329137064	16殺第7157号		管理	80
51-717-22	PENTAロックングスクリュー 2.5×22φ5φ6ネール用	小動物用PENTA-Nail System	4946329137071	16殺第7157号		管理	80
51-717-24	PENTAロックングスクリュー 2.5×24φ5φ6ネール用	小動物用PENTA-Nail System	4946329137088	16殺第7157号		管理	80
51-717-26	PENTAロックングスクリュー 2.5×26φ5φ6ネール用	小動物用PENTA-Nail System	4946329137095	16殺第7157号		管理	80
51-724-01	PENTA下孔ドリル	PENTA下孔ドリル	4946329137217	17-55		一般	79
51-724-02	PENTA下孔ドリル	PENTA下孔ドリル	4946329137224	17-55		一般	79
51-726-01	PENTAタップ	PENTAタップ	4946329137248	17-57		一般	79
51-726-02	PENTAタップ	PENTAタップ	4946329137255	17-57		一般	79
58-009-00	電動手術台 MUT-300型	MUT-300電動手術台	4946329086744	21-4155		一般	9
58-010-01	電動油圧手術台 MUT-500	MUT-500電動油圧手術台	4946329086751	21-4156		一般	7
58-010-02	動物手術台用レール保定金具 (1個)	—	4946329086768	—			10
58-010-03	手術台V型マットレス 500×1520	—	4946329086775	—			10
58-010-08	丸型スクリーン掛(固定金具付)	—	4946329129342	—			10
58-010-10	手術台V型マットレス 500×1240	—	4946329086812	—			10
58-010-11	500型X線カセット格納枠500×1260mm	—	4946329144307	—			5,7
58-010-12	500型X線カセット格納枠500×240mm	—	4946329144314	—			5,7
58-010-14	300型X線カセット格納枠500×975mm	—	4946329144338	—			9
58-010-15	300型X線カセット格納枠500×240mm	—	4946329144345	—			9
58-010-20	手術台フットスイッチMUT-500用 新型	MUT-500電動油圧手術台	4946329150162	21-4156		一般	7
58-011-00	電動油圧手術台 MUT-500SR 標準付属品付	MUT-500SR電動手術台	4946329127768	20-1891		一般	5
58-011-20	MUT-500SR型 手術台用フットスイッチ	MUT-500SR電動手術台	4946329168044	20-1891		一般	5
58-088-01	体圧分散・温風マットレギュラー50×80	—	4946329214376	—			16
58-088-02	体圧分散・温風マッラーズ60×100	—	4946329209969	—			16
58-088-03	体圧分散・温風マットレギュラー&ラーズ	—	4946329214611	—			16
58-088-11	体圧分散・温風マット 薄型4分割レギュラー	—	4946329243727	—			16
58-088-12	体圧分散・温風マット 薄型4分割ラーズ	—	4946329243703	—			16
58-088-13	体圧分散・温風 マット薄型4分割R&L	—	4946329243710	—			16
58-089-01	ホームナースpet SS	—	4571410781019	—			17
58-089-02	ホームナースpet S	—	4571410781026	—			17
58-089-03	ホームナースpet M	—	4571410781033	—			17
58-089-04	ホームナースpet L	—	4571410781040	—			17
58-089-05	ホームナースpet LL	—	4571410781064	—			17
88-050-00	手術台取付用カメラアーム	—	—	—			11
ES-2CB-S06	超硬カーバイトバー 0.6mm	NSK 外科・歯科用バー	4560225001979	18-638		一般	87
ES-2CB-S08	超硬カーバイトバー 0.8mm	NSK 外科・歯科用バー	4560225001986	18-638		一般	87
ES-2CB-S10	超硬カーバイトバー 1.0mm	NSK 外科・歯科用バー	4560225001993	18-638		一般	87
ES-2CB-S14	超硬カーバイトバー 1.4mm	NSK 外科・歯科用バー	4560225002006	18-638		一般	87
ES-2CB-S18	超硬カーバイトバー 1.8mm	NSK 外科・歯科用バー	4560225002013	18-638		一般	87
ES-2CB-S23	超硬カーバイトバー 2.3mm	NSK 外科・歯科用バー	4560225002020	18-638		一般	87
ES-2CB-S27	超硬カーバイトバー 2.7mm	NSK 外科・歯科用バー	4560225002037	18-638		一般	87
ES-2CB-S31	超硬カーバイトバー 3.1mm	NSK 外科・歯科用バー	4560225002044	18-638		一般	87

商品名一覽

商品コード	商品名	販売名	JAN	承認・認証・届出番号	クラス分類		掲載ページ
					厚労省	農水省	
ES-2CB-S35	超硬カーバイトバー 3.5mm	NSK 外科・歯科用バー	4560225002051	18-638		一般	87
ES-2CB-S40	超硬カーバイトバー 4.0mm	NSK 外科・歯科用バー	4560225002068	18-638		一般	87
ES-2CB-S45	超硬カーバイトバー 4.5mm	NSK 外科・歯科用バー	4560225002075	18-638		一般	87
ES-2CB-S50	超硬カーバイトバー 5.0mm	NSK 外科・歯科用バー	4560225002082	18-638		一般	87
ES-2CB-S60	超硬カーバイトバー 6.0mm	NSK 外科・歯科用バー	4560225002099	18-638		一般	87
ES-2CB-S70	超硬カーバイトバー 7.0mm	NSK 外科・歯科用バー	4560225002105	18-638		一般	87
ES-2DM-S06	ダイヤモンドバー 0.6mm	NSK 外科・歯科用バー	4560225002396	18-638		一般	87
ES-2DM-S08	ダイヤモンドバー 0.8mm	NSK 外科・歯科用バー	4560225002402	18-638		一般	87
ES-2DM-S10	ダイヤモンドバー 1.0mm	NSK 外科・歯科用バー	4560225002419	18-638		一般	87
ES-2DM-S14	ダイヤモンドバー 1.4mm	NSK 外科・歯科用バー	4560225002426	18-638		一般	87
ES-2DM-S18	ダイヤモンドバー 1.8mm	NSK 外科・歯科用バー	4560225002433	18-638		一般	87
ES-2DM-S23	ダイヤモンドバー 2.3mm	NSK 外科・歯科用バー	4560225002440	18-638		一般	87
ES-2DM-S27	ダイヤモンドバー 2.7mm	NSK 外科・歯科用バー	4560225002457	18-638		一般	87
ES-2DM-S31	ダイヤモンドバー 3.1mm	NSK 外科・歯科用バー	4560225002464	18-638		一般	87
ES-2DM-S35	ダイヤモンドバー 3.5mm	NSK 外科・歯科用バー	4560225002471	18-638		一般	87
ES-2DM-S40	ダイヤモンドバー 4.0mm	NSK 外科・歯科用バー	4560225002488	18-638		一般	87
ES-2DM-S45	ダイヤモンドバー 4.5mm	NSK 外科・歯科用バー	4560225002495	18-638		一般	87
ES-2DM-S50	ダイヤモンドバー 5.0mm	NSK 外科・歯科用バー	4560225002501	18-638		一般	87
ES-2DM-S60	ダイヤモンドバー 6.0mm	NSK 外科・歯科用バー	4560225002518	18-638		一般	87
ES-2DM-S70	ダイヤモンドバー 7.0mm	NSK 外科・歯科用バー	4560225002525	18-638		一般	87
ES-DD-S19	ダイヤモンドディスク	NSK 外科・歯科用バー	4560225005243	18-638		一般	87
ES-SEC-S40	ステンレスエッグバー クロスカット 4.0mm	NSK 外科・歯科用バー	4560225005212	18-638		一般	87
ES-SEC-S50	ステンレスエッグバー クロスカット 5.0mm	NSK 外科・歯科用バー	4560225005229	18-638		一般	87
ES-SEC-S60	ステンレスエッグバー クロスカット 6.0mm	NSK 外科・歯科用バー	4560225005236	18-638		一般	87
ES-SE-S40	ステンレスエッグバー 4.0mm	NSK 外科・歯科用バー	4560225005199	18-638		一般	87
ES-SE-S50	ステンレスエッグバー 5.0mm	NSK 外科・歯科用バー	4560225005205	18-638		一般	87
ES-SE-S60	ステンレスエッグバー 6.0mm	NSK 外科・歯科用バー	4560225005182	18-638		一般	87
ES-TD-S10	ツイストドリル 1.0mm×70mm	NSK 外科・歯科用バー	4560225005335	18-638		一般	87
ES-TD-S15	ツイストドリル 1.5mm×10mm	NSK 外科・歯科用バー	4560225005342	18-638		一般	87
ES-TD-S20	ツイストドリル 2.0mm×10mm	NSK 外科・歯科用バー	4560225005359	18-638		一般	87
FC-73	プリマド2フットコントロール(シングル)	プリマド2	4560264529243	24-540		一般	83
FC-74	プリマド2フットコントロール(マルチ)	プリマド2	4560264529250	24-540		一般	83
P200-BMH	プリマド2ボーンソーモーターハンドピース	プリマド2	4560264529830	24-540		一般	88
P200-BMH+HS	プリマド2ボーンソーモーターハンドピース(HS)	プリマド2	4560264529847	24-540		一般	88
P200-CU-100	プリマド2コントロールユニット	プリマド2	4560264533820	24-540		一般	82
P200-EZ-BM	ボーンソー用スプレーアダプター	—	4560264529007	—			90
P200-HMH	プリマド2ハイトルクモーターハンドピース	プリマド2	4560264529786	24-540		一般	86
P200-HMH+HS	プリマド2ハイトルクモーターハンドピース(HS)	プリマド2	4560264529793	24-540		一般	86
P200-IN-BS	イリゲーションノズル200(ボーンソー用)	プリマド2	4560264530225	24-540		一般	88
P200-OSC	プリマド2オシレートソーアタッチメント	プリマド2	4560264529915	24-540		一般	88
P200-REC	プリマド2レシプロソーアタッチメント	プリマド2	4560264529854	24-540		一般	88
P200-SAG	プリマド2サジタルソーアタッチメント	プリマド2	4560264529885	24-540		一般	88
P200-WPD	プリマド2ワイヤーピンドライバー	プリマド2	4560264529809	24-540		一般	84
PD-2ADM	ドリルアタッチメント(アングル)	プリマドドリルアタッチメント	4560264530232	24-1118		一般	86
PD-2SDM	ドリルアタッチメント(ストレート)	プリマドドリルアタッチメント	4560264530249	24-1118		一般	86
PD-EZ-M	EZスプレーメディカルセット	—	4560224991080	—			90
PD-IN-2ES	イリゲーションノズル ドリル用	—	4560264511668	—			86
PD-IT-S	イリゲーションチューブ(10本入)	プリマド2	4560264500556	24-540		一般	86
PD-SA-R	レシプロケーティングソーアタッチメント	プリマドワイヤーピンドライバー アタッチメント	4560264510845	21-3154		一般	85
PDS-RE-4023	レシプロケーティングソー用ブレード	NSK 滅菌済ブレード	4560264516465	24-680		一般	89
PDS-RE-4028	レシプロケーティングソー用ブレード	NSK 滅菌済ブレード	4560264516472	24-680		一般	89
PDS-RE-4114	レシプロケーティングソー用ブレード	NSK 滅菌済ブレード	4560264516489	24-680		一般	89
PDS-RE-4127	レシプロケーティングソー用ブレード	NSK 滅菌済ブレード	4560264516441	24-680		一般	89
PDS-RE-4217	レシプロケーティングソー用ブレード	NSK 滅菌済ブレード	4560264516496	24-680		一般	89
PDS-RE-4223	レシプロケーティングソー用ブレード	NSK 滅菌済ブレード	4560264516502	24-680		一般	89
PDS-RE-6127	レシプロケーティングソー用ブレード	NSK 滅菌済ブレード	4560264516458	24-680		一般	89
PDS-SO-411	ボーンソー	NSK 滅菌済ブレード	4560264516298	24-680		一般	89
PDS-SO-412	ボーンソー	NSK 滅菌済ブレード	4560264516304	24-680		一般	89
PDS-SO-422	ボーンソー	NSK 滅菌済ブレード	4560264516311	24-680		一般	89
PDS-SO-431	ボーンソー	NSK 滅菌済ブレード	4560264516328	24-680		一般	89
PDS-SO-432	ボーンソー	NSK 滅菌済ブレード	4560264516335	24-680		一般	89
PDS-SO-433	ボーンソー	NSK 滅菌済ブレード	4560264516342	24-680		一般	89
PDS-SO-441	ボーンソー	NSK 滅菌済ブレード	4560264516359	24-680		一般	89
PDS-SO-442	ボーンソー	NSK 滅菌済ブレード	4560264516366	24-680		一般	89
PDS-SO-452	ボーンソー	NSK 滅菌済ブレード	4560264516373	24-680		一般	89

商品コード	商品名	販売名	JAN	承認・認証・ 届出番号	クラス分類		掲載 ページ
					厚労省	農水省	
PDS-SO-453	ボーンソー	NSK 滅菌済ブレード	4560264516380	24-680		一般	89
PDS-SO-632	ボーンソー	NSK 滅菌済ブレード	4560264516403	24-680		一般	89
PDS-SO-642	ボーンソー	NSK 滅菌済ブレード	4560264516410	24-680		一般	89
PDS-SO-653	ボーンソー	NSK 滅菌済ブレード	4560264516625	24-680		一般	89
SE102060	スプレーアダプター	—	4560264511879	—			90
SH148	SSA サジタルソーアタッチメント	〔NSKワイヤードライバー〕の構成品サジタルソーアタッチメント	4560264507142	19-879		一般	85
SH149	PCA ピンチャックアタッチメント	〔NSKワイヤードライバー〕の構成品ピンチャックアタッチメント	4560264507111	19-879		一般	85
SH150	WCA ワイヤーチャックアタッチメント	〔NSKワイヤードライバー〕の構成品ワイヤーチャックアタッチメント	4560264507128	19-879		一般	85
SH151	JCA-1 ジャコブスチャックアタッチメント	〔NSKワイヤードライバー〕の構成品ジャコブスチャックアタッチメント	4560264507098	19-879		一般	85
SH152	JCA-2 ジャコブスチャックアタッチメント	〔NSKワイヤードライバー〕の構成品ジャコブスチャックアタッチメント	4560264507104	19-879		一般	85
SH167	ACA AOチャックアタッチメント	〔NSKワイヤードライバー〕の構成品AOチャックアタッチメント	4560264507135	19-879		一般	85
Y900084	スプレーミスト吸引パック	—	4560224988325	—			90
Y900630	パナスプレープラス 6本セット	—	4560224988110	—			90
Z182100	パナスプレープラス	—	4560224988103	—			90
【医薬品】							
06-841-02	ルーケンスボーンワックス1打	ボーンワックス	4571137140014	13800AZY00179000			120

— MEMO —