

GENERAL SURGICAL INSTRUMENTS
鉗子 / 剪刀・鑷子 / 縫合針・持針器

GENERAL SURGICAL INSTRUMENTS

縫合針／持針器 ————— P.1～P.9



ミズホ 手術器械

縫合針

06-751-01~13

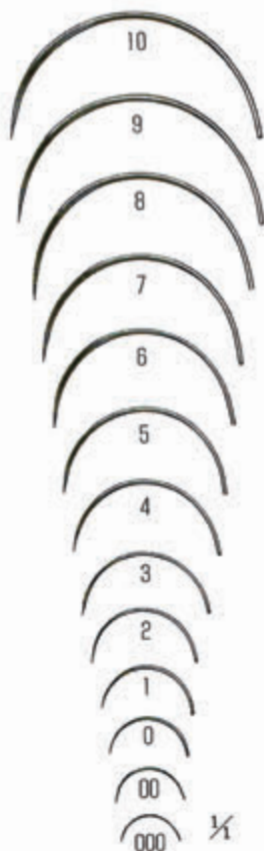

■ 外科縫合針 (弾キ各10本入)

06-751-01	外科縫合針 強彎(角針)	No.1
06-751-02	外科縫合針 強彎(角針)	No.2
06-751-03	外科縫合針 強彎(角針)	No.3
06-751-04	外科縫合針 強彎(角針)	No.4
06-751-05	外科縫合針 強彎(角針)	No.5
06-751-06	外科縫合針 強彎(角針)	No.6
06-751-07	外科縫合針 強彎(角針)	No.7
06-751-08	外科縫合針 強彎(角針)	No.8
06-751-09	外科縫合針 強彎(角針)	No.9
06-751-10	外科縫合針 強彎(角針)	No.10
06-751-11	外科縫合針 強彎(角針)	No.0
06-751-12	外科縫合針 強彎(角針)	No.00
06-751-13	外科縫合針 強彎(角針)	No.000

■ 外科縫合針 (弾キ各10本入)

06-751-41	外科縫合針 強彎(丸針)	No.1
06-751-42	外科縫合針 強彎(丸針)	No.2
06-751-43	外科縫合針 強彎(丸針)	No.3
06-751-44	外科縫合針 強彎(丸針)	No.4
06-751-45	外科縫合針 強彎(丸針)	No.5
06-751-46	外科縫合針 強彎(丸針)	No.6
06-751-47	外科縫合針 強彎(丸針)	No.7
06-751-48	外科縫合針 強彎(丸針)	No.8
06-751-49	外科縫合針 強彎(丸針)	No.9
06-751-50	外科縫合針 強彎(丸針)	No.10

■ 外科縫合針 (並孔各10本入)

06-751-21	外科縫合針 強彎(角針)	No.1
06-751-22	外科縫合針 強彎(角針)	No.2
06-751-23	外科縫合針 強彎(角針)	No.3
06-751-24	外科縫合針 強彎(角針)	No.4
06-751-25	外科縫合針 強彎(角針)	No.5
06-751-26	外科縫合針 強彎(角針)	No.6
06-751-27	外科縫合針 強彎(角針)	No.7
06-751-28	外科縫合針 強彎(角針)	No.8
06-751-29	外科縫合針 強彎(角針)	No.9
06-751-30	外科縫合針 強彎(角針)	No.10

6-752-01~08

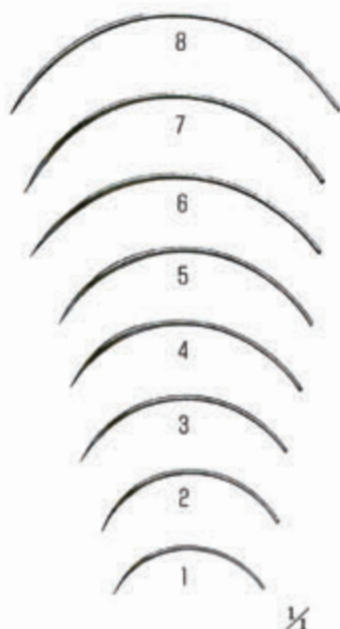

■ 外科縫合針 (弾キ各10本入)

06-752-01	外科縫合針 弱彎(角針)	No.1
06-752-02	外科縫合針 弱彎(角針)	No.2
06-752-03	外科縫合針 弱彎(角針)	No.3
06-752-04	外科縫合針 弱彎(角針)	No.4
06-752-05	外科縫合針 弱彎(角針)	No.5
06-752-06	外科縫合針 弱彎(角針)	No.6
06-752-07	外科縫合針 弱彎(角針)	No.7
06-752-08	外科縫合針 弱彎(角針)	No.8

■ 外科縫合針 (弾キ各10本入)

06-752-21	外科縫合針 弱彎(丸針)	No.1
06-752-22	外科縫合針 弱彎(丸針)	No.2
06-752-23	外科縫合針 弱彎(丸針)	No.3
06-752-24	外科縫合針 弱彎(丸針)	No.4
06-752-25	外科縫合針 弱彎(丸針)	No.5
06-752-26	外科縫合針 弱彎(丸針)	No.6
06-752-27	外科縫合針 弱彎(丸針)	No.7
06-752-28	外科縫合針 弱彎(丸針)	No.8

■ 外科縫合針 (並孔各10本入)

06-752-11	外科縫合針 弱彎(角針)	No.1
06-752-12	外科縫合針 弱彎(角針)	No.2
06-752-13	外科縫合針 弱彎(角針)	No.3
06-752-14	外科縫合針 弱彎(角針)	No.4
06-752-15	外科縫合針 弱彎(角針)	No.5
06-752-16	外科縫合針 弱彎(角針)	No.6
06-752-17	外科縫合針 弱彎(角針)	No.7
06-752-18	外科縫合針 弱彎(角針)	No.8

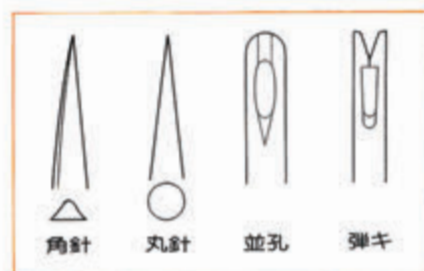



縫合針

06-753-01~13

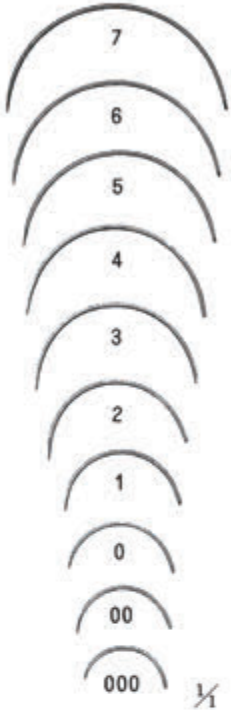

腸用縫合針 (弾キ各10本入)

06-753-01	腸用縫合針 (丸針)	No. 1
06-753-02		No. 2
06-753-03		No. 3
06-753-04		No. 4
06-753-05		No. 5
06-753-06		No. 6
06-753-07		No. 7
06-753-11		No. 0
06-753-12		No.00
06-753-13		No.000

腸用縫合針 (並孔各10本入)

06-753-21	腸用縫合針 (丸針)	No. 1
06-753-22		No. 2
06-753-23		No. 3
06-753-31		No. 0
06-753-32		No.00
06-753-33		No.000

06-755-01~06



婦人科用縫合針 (弾キ各10本入)

06-755-01	婦人科用縫合針 (角針)	No. 1
06-755-02		No. 2
06-755-03		No. 3
06-755-04		No. 4
06-755-05		No. 5
06-755-06		No. 6

婦人科用縫合針 (弾キ各10本入)

06-755-21	婦人科用縫合針 (丸針)	No. 1
06-755-22		No. 2
06-755-23		No. 3
06-755-24		No. 4
06-755-25		No. 5
06-755-26		No. 6





ミズホ 手術器械

縫合針

06-758-08, 10, 12, 14

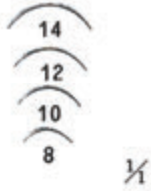

■ 慈恵針 (並孔各10本入)

06-758-08	慈恵針 弱彎	No.8
06-758-10		No.10
06-758-12		No.12
06-758-14		No.14

■ 慈恵針 (並孔各10本入)

06-758-18	慈恵針 強彎	No.8
06-758-20		No.10
06-758-22		No.12
06-758-24		No.14

06-758-18, 20, 22, 24

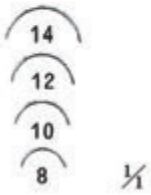



縫合針

●縫合針セットバック

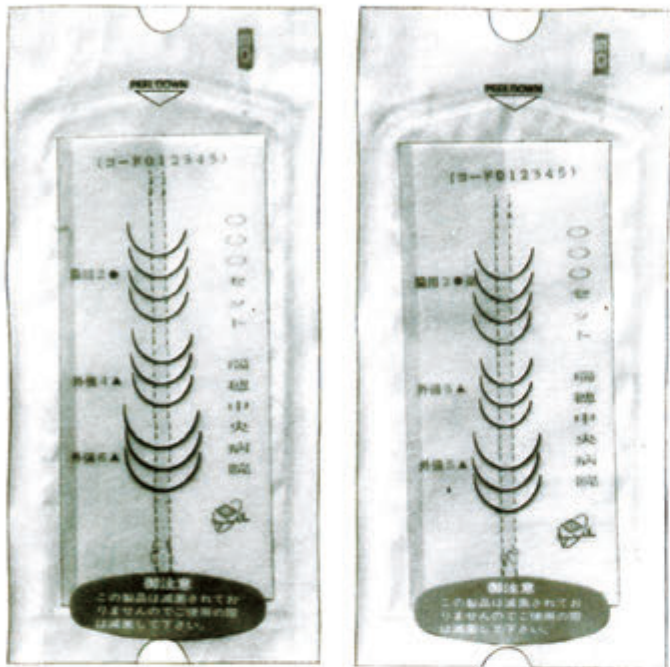

●スペア針



**縫合針セットバックはユーザーのお好みに
応じてお届けします。**

- ミズホの縫合針セットバックはユーザーのお好みに応じてセットしますので、労力の省力化が計られ、経済的にご使用頂けます。

残りの縫合針を捨てることはありません。

- 今までの縫合針セットバックは余った針の多少にかかわらず破棄しておりましたが、ミズホのセットバックはそれを再度、補充できるようスペア針を規格化いたしました。このスペア針は、使用状況に対応できる様に、1本組、2本組、3本組と用意してあります。

針の補充は簡単です！

- スペア針には、それぞれのバックにミシン目がついておりますので、必要な分だけすぐ切り放してご使用頂けます。

針の切れ味は最高！

- 針の両翼は刃部が鋭利でその角度は35°を保ちメスの刃のようになっています。そのため無理なく組織を刺通し、更に針自体の損傷も極めて少なくなっております。又、孔の部分は全体に丸味を持たせ、尚且つ針の表面は全体バフ研磨し、抵抗の小さい滑らかな肌にしてあります。

《ミズホ縫合針セットバックの内容》

■縫合針セットバック

- 当社の規格品であれば、どのような縫合針でもセット化いたします。但し、1種類につき最低注文数60バックといたします。又、これ以上におきましては20バック単位での追加ご注文をお願いいたします。

■スペア針

- 当社の規格品の中で下記に示したものを、1本組、2本組、3本組と用意してあります。

品名	品名
外科縫合針強弯(角針)弾キ No.1	腸用縫合針(丸針) No.1
外科縫合針強弯(角針)弾キ No.2	腸用縫合針(丸針) No.2
外科縫合針強弯(角針)弾キ No.3	腸用縫合針(丸針) No.3
外科縫合針強弯(角針)弾キ No.4	腸用縫合針(丸針) No.0
外科縫合針強弯(角針)弾キ No.5	腸用縫合針(丸針) No.00
外科縫合針強弯(角針)弾キ No.6	腸用縫合針(丸針) No.000
外科縫合針強弯(角針)弾キ No.7	
外科縫合針強弯(角針)弾キ No.8	
外科縫合針強弯(角針)弾キ No.9	
外科縫合針強弯(角針)弾キ No.10	

※ 上記以外の縫合針でも受注生産にてご相談に応じますので、当社に御連絡下さい。

※ 但し、1種類につき最低1箱(20シート入り)の販売といたします。

1本組……1シート4本入りで20シートのため80本となります。

2本組……1シート8本入りで20シートのため160本となります。

3本組……1シート12本入りで20シートのため240本となります。



ミズホ 手術器械

持針器



06-771-00



06-772-00



06-773-00

06-771-00	マツチュー型持針器	全長16cm SS製 B/L
06-772-00		全長19cm SS製 B/L
06-773-00		全長21cm SS製 B/L



06-804-00



06-805-00



06-806-00



06-807-00

06-804-00	マツチュー型持針器	全長16cm SS製 超硬チップ付 B/L
06-805-00		全長19cm SS製 超硬チップ付 B/L
06-806-00		全長21cm SS製 超硬チップ付 B/L
06-807-00	マツチュー型持針器(仏式)	全長19.5cm SS製 超硬チップ付 B/L



ミズホ 手術器械

持針器



06-777-00	メーヨー・ヘガール型持針器	全長16cm SS製 B/L
06-778-00		全長19cm SS製 B/L
06-779-00		全長21cm SS製 B/L



06-796-00	メーヨー・ヘガール型持針器	全長12.5cm SS製 超硬チップ付 B/L	06-802-00	メーヨー・ヘガール型 マグネット持針器 全長12.5cm SS製 超硬チップ付 B/L
06-797-00		全長14cm SS製 超硬チップ付 B/L		
06-798-00		全長16cm SS製 超硬チップ付 B/L		
06-799-00		全長19cm SS製 超硬チップ付 B/L		
06-800-00		全長21cm SS製 超硬チップ付 B/L		



ミズホ 手術器械

持針器



06-783-00



06-784-00

06-783-00	口一ゼル型持針器	全長19cm SS製 螺子止
06-784-00		全長21cm SS製 螺子止



ミズホ 手術器械

持針器

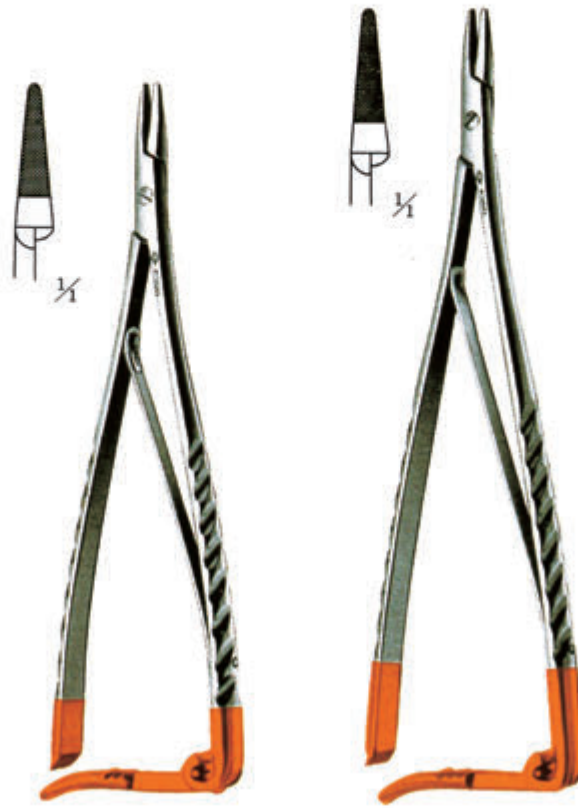

06-810-00

06-811-00

06-810-00	ローゼル型持針器	全長19cm SS製 超硬チップ付 蝶子止
06-811-00		全長21cm SS製 超硬チップ付 蝶子止

GENERAL SURGICAL INSTRUMENTS

鉗子 ————— P.10~P.28

ミズホ 手術器械
止血鉗子



06-601-00

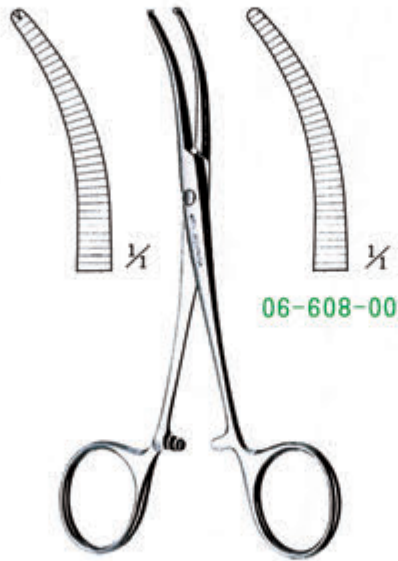

06-607-00

06-601-00	コッヘル止血鉗子	直型 有鉤 全長14.5cm SS製 ハズシ
06-602-00		直型 無鉤 全長14.5cm SS製 ハズシ
06-607-00		反型 有鉤 全長14.5cm SS製 ハズシ
06-608-00		反型 無鉤 全長14.5cm SS製 ハズシ

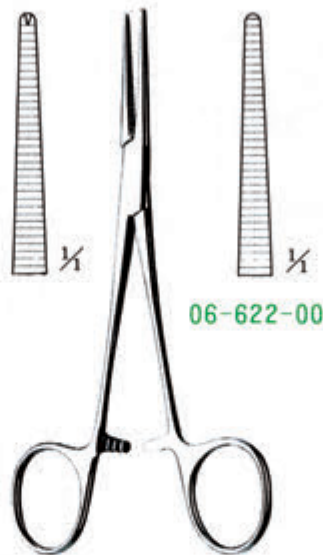

06-621-00

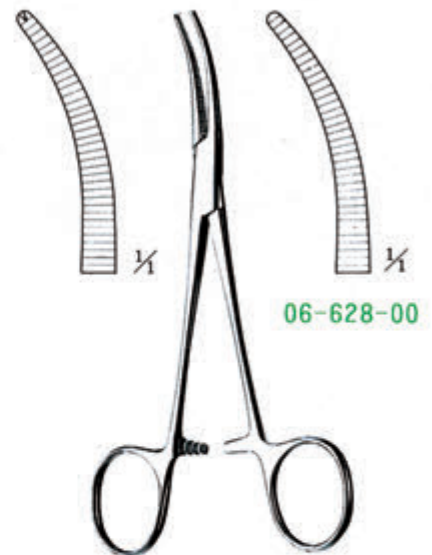

06-627-00

06-621-00	コッヘル止血鉗子	直型 有鉤 全長14.5cm SS製 B/L
06-622-00		直型 無鉤 全長14.5cm SS製 B/L
06-627-00		反型 有鉤 全長14.5cm SS製 B/L
06-628-00		反型 無鉤 全長14.5cm SS製 B/L



ミズホ 手術器械

止血鉗子

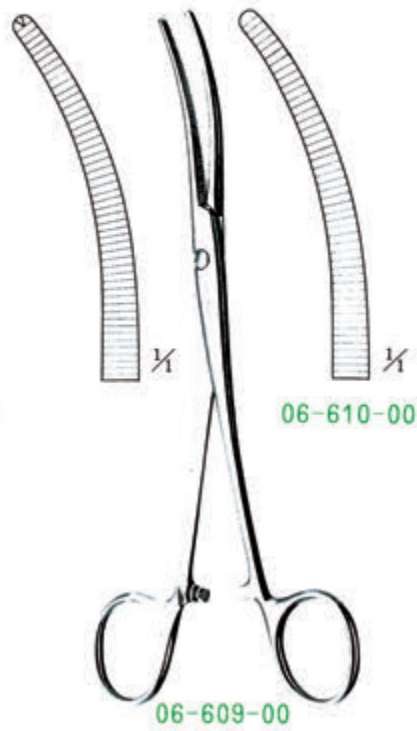
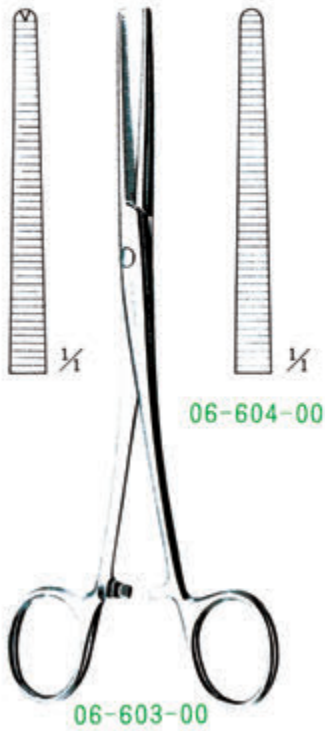

06-603-00	コッヘル止血鉗子	直型 有鉤 全長18.5cm SS製 ハズシ
06-604-00		直型 無鉤 全長18.5cm SS製 ハズシ
06-609-00		反型 有鉤 全長18.5cm SS製 ハズシ
06-610-00		反型 無鉤 全長18.5cm SS製 ハズシ

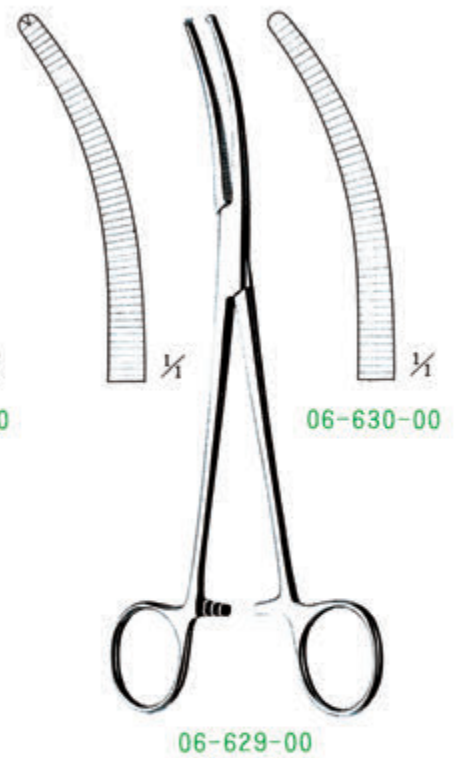
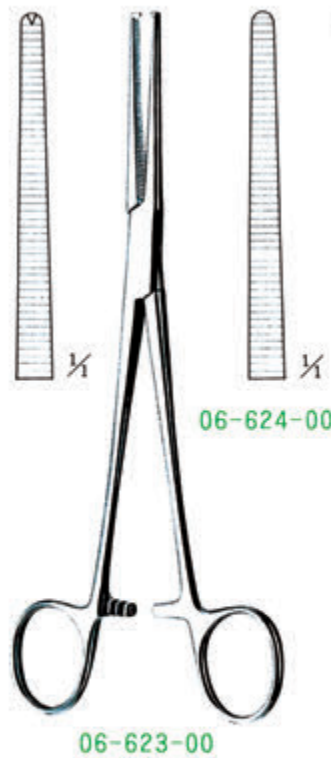

06-623-00	コッヘル止血鉗子	直型 有鉤 全長18.5cm SS製 B/L
06-624-00		直型 無鉤 全長18.5cm SS製 B/L
06-629-00		反型 有鉤 全長18.5cm SS製 B/L
06-630-00		反型 無鉤 全長18.5cm SS製 B/L

ミズホ 手術器械
止血鉗子

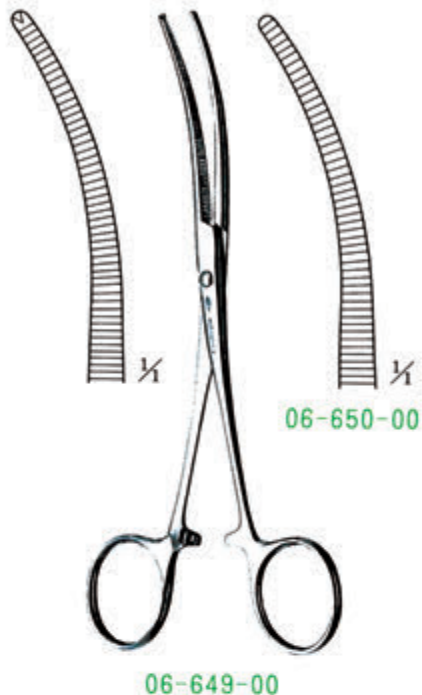
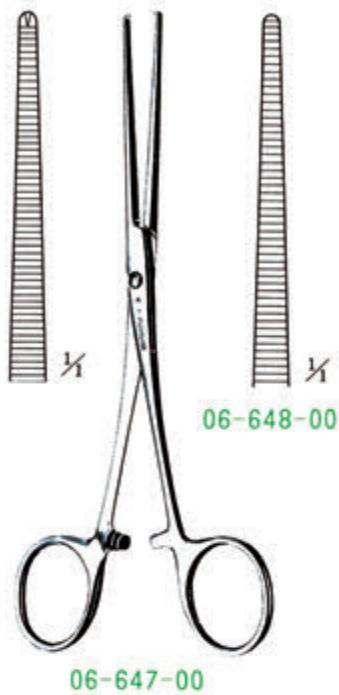

06-647-00	九大式コッヘル鉗子	直型 有鉤 全長16.5cm SS製 ハズシ
06-648-00		直型 無鉤 全長16.5cm SS製 ハズシ
06-649-00		反型 有鉤 全長16.5cm SS製 ハズシ
06-650-00		反型 無鉤 全長16.5cm SS製 ハズシ

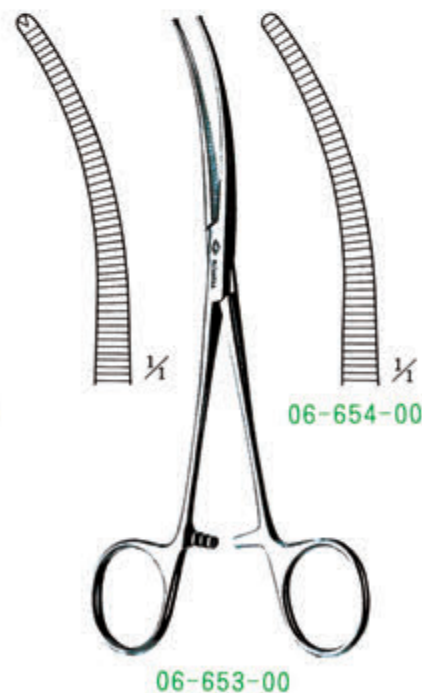
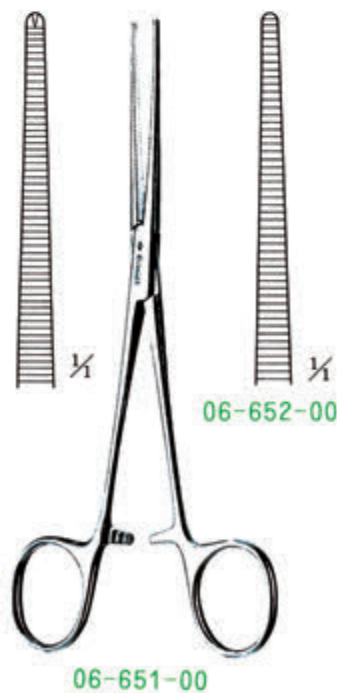

06-651-00	九大式コッヘル鉗子	直型 有鉤 全長16.5cm SS製 B/L
06-652-00		直型 無鉤 全長16.5cm SS製 B/L
06-653-00		反型 有鉤 全長16.5cm SS製 B/L
06-654-00		反型 無鉤 全長16.5cm SS製 B/L



ミズホ 手術器械

止血鉗子

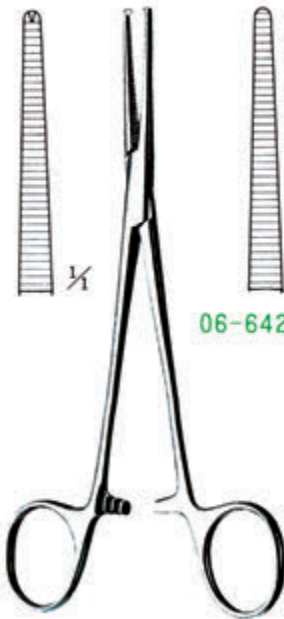

06-641-00



06-642-00

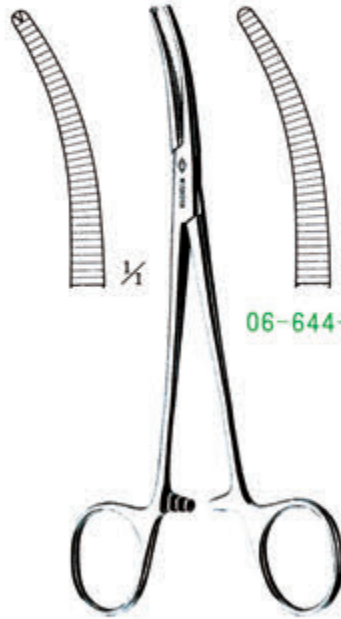

06-643-00



06-644-00

06-641-00	新大式コッヘル鉗子	直型 有鉤 全長16cm SS製 B/L
06-642-00		直型 無鉤 全長16cm SS製 B/L
06-643-00		反型 有鉤 全長16cm SS製 B/L
06-644-00		反型 無鉤 全長16cm SS製 B/L

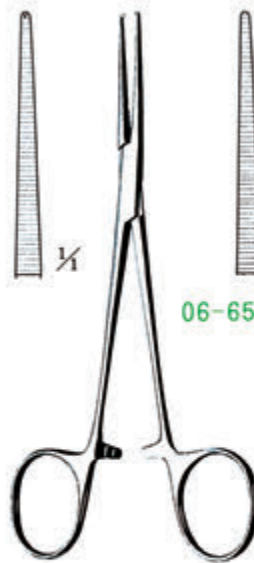

06-655-00



06-656-00

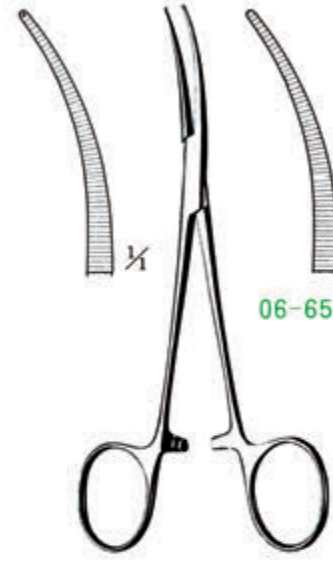

06-657-00



06-658-00

06-655-00	小児外科用止血鉗子	直型 有鉤 全長14.5cm SS製 B/L
06-656-00		直型 無鉤 全長14.5cm SS製 B/L
06-657-00		反型 有鉤 全長14.5cm SS製 B/L
06-658-00		反型 無鉤 全長14.5cm SS製 B/L



ミズホ 手術器械

止血鉗子

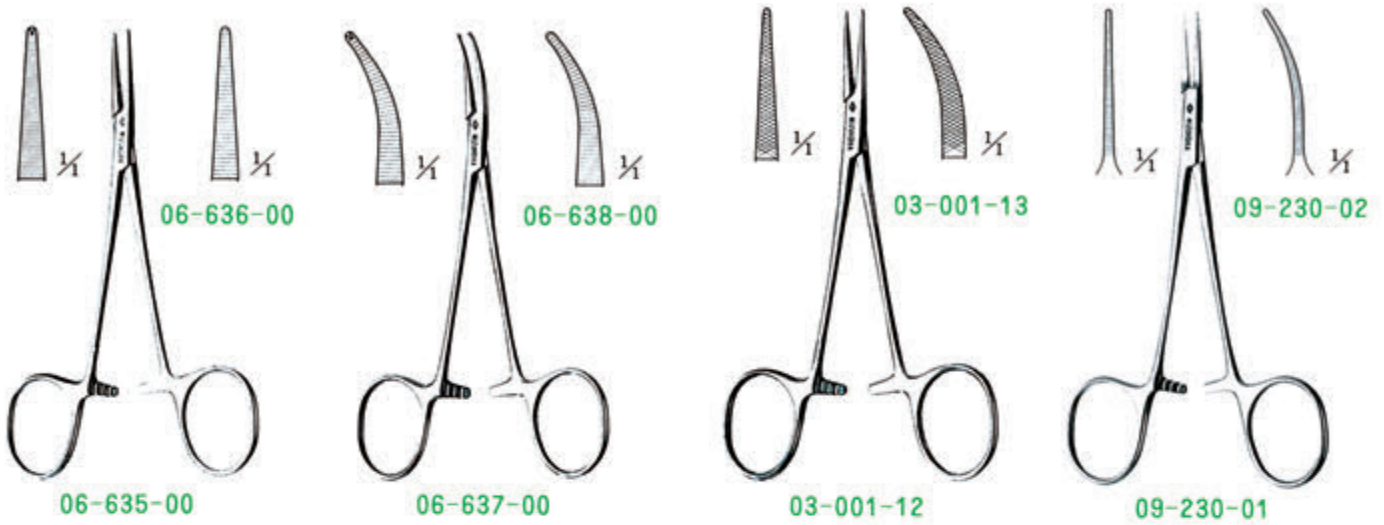

06-635-00	モスキート止血鉗子	直型 有鉤 全長12cm SS製 B/L	03-001-12	モスキート鉗子	直型 無鉤 全長12.5cm SS製 B/L
06-636-00		直型 無鉤 全長12cm SS製 B/L	03-001-13		彎曲 無鉤 全長12.5cm SS製 B/L
06-637-00		反型 有鉤 全長12cm SS製 B/L	09-230-01	微小血管用モスキート鉗子	
06-638-00		反型 無鉤 全長12cm SS製 B/L	09-230-02	直型 無鉤 全長12.5cm SS製 B/L	
					反型 無鉤 全長12.5cm SS製 B/L

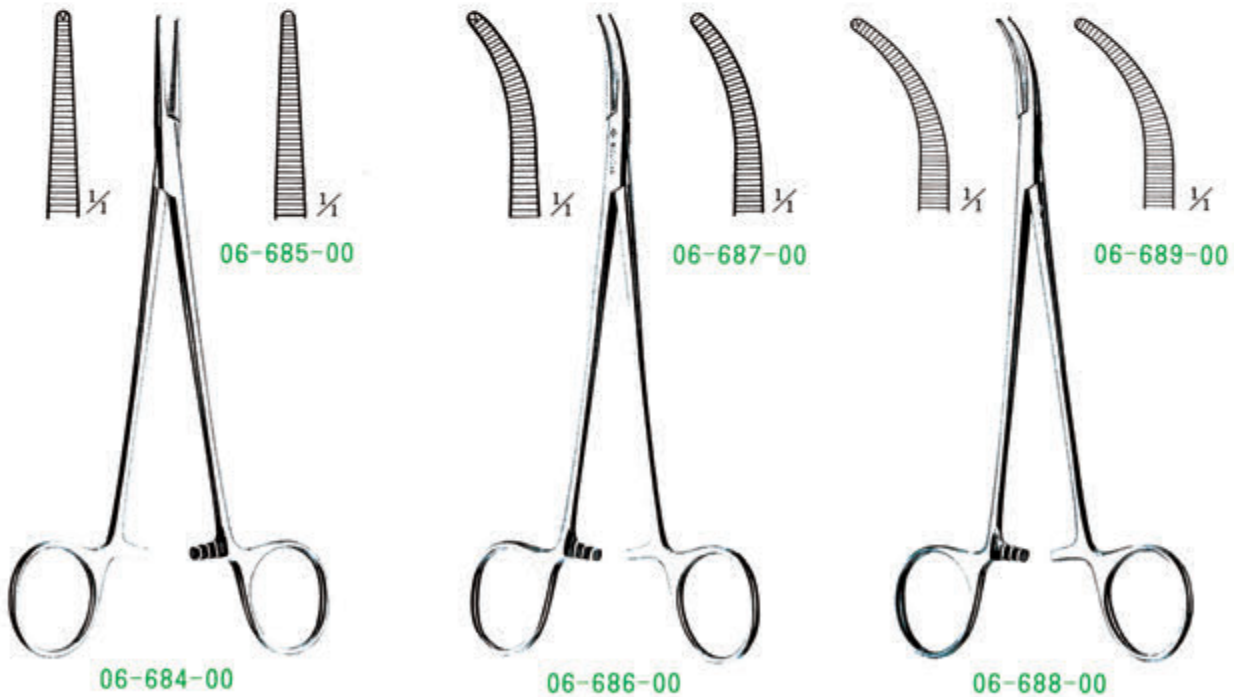

06-684-00	モスキート止血鉗子	直型 有鉤 全長17cm SS製 B/L
06-685-00		直型 無鉤 全長17cm SS製 B/L
06-686-00		弱彎型 有鉤 全長17cm SS製 B/L
06-687-00		弱彎型 無鉤 全長17cm SS製 B/L
06-688-00		強彎型 有鉤 全長17cm SS製 B/L
06-689-00		強彎型 無鉤 全長17cm SS製 B/L



ミズホ 手術器械

止血鉗子

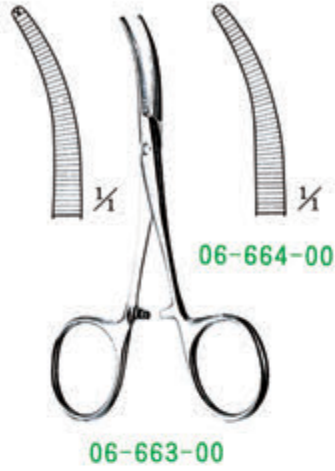
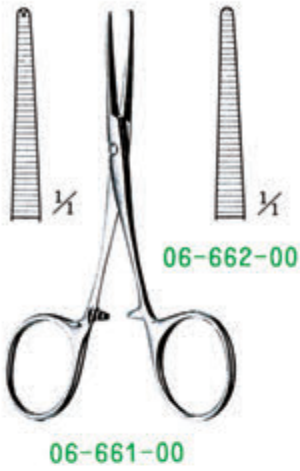

06-661-00	眼科用コッヘル止血鉗子	直型 有鉤 全長11cm SS製 ハズシ
06-662-00		直型 無鉤 全長11cm SS製 ハズシ
06-663-00		反型 有鉤 全長11cm SS製 ハズシ
06-664-00		反型 無鉤 全長11cm SS製 ハズシ

06-667-01	眼科用コッヘル止血鉗子	直型 有鉤 全長11cm SS製 B/L
06-667-02		直型 無鉤 全長11cm SS製 B/L
06-667-03		反型 有鉤 全長11cm SS製 B/L
06-667-04		反型 無鉤 全長11cm SS製 B/L



06-710-01	リスター鉗子	直型 タテ筋 全長18.5cm SS製 B/L
06-710-02		反型 タテ筋 全長18.5cm SS製 B/L

06-712-01	三村式鉗子	弱彎 全長18cm SS製 螺子止
06-712-02		強彎 全長18cm SS製 螺子止

ミズホ 手術器械
止血鉗子

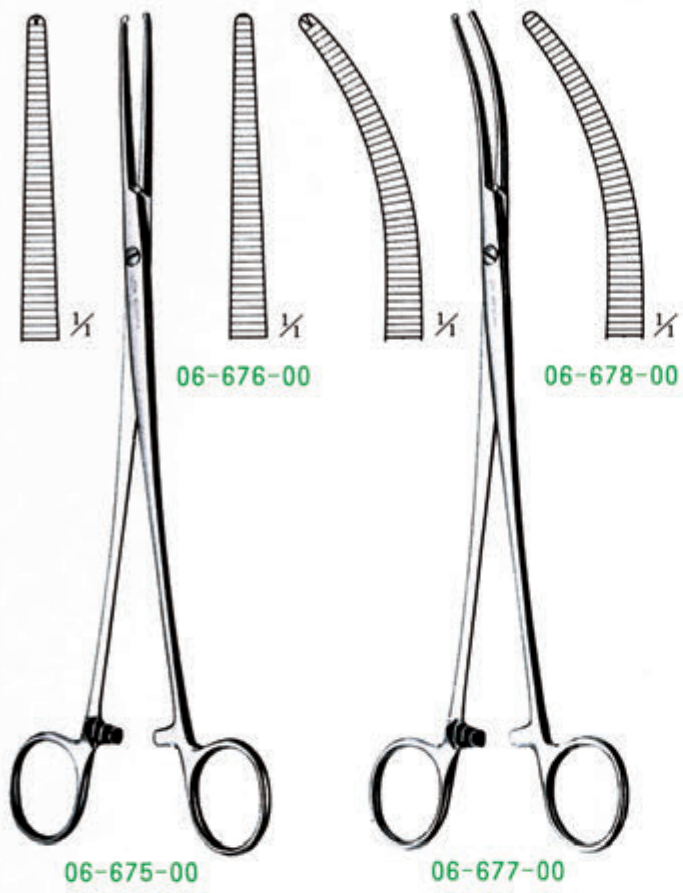

06-675-00	ケリー止血鉗子	直型 有鉤 全長22cm SS製 螺子止
06-676-00		直型 無鉤 全長22cm SS製 螺子止
06-677-00		反型 有鉤 全長22cm SS製 螺子止
06-678-00		反型 無鉤 全長22cm SS製 螺子止

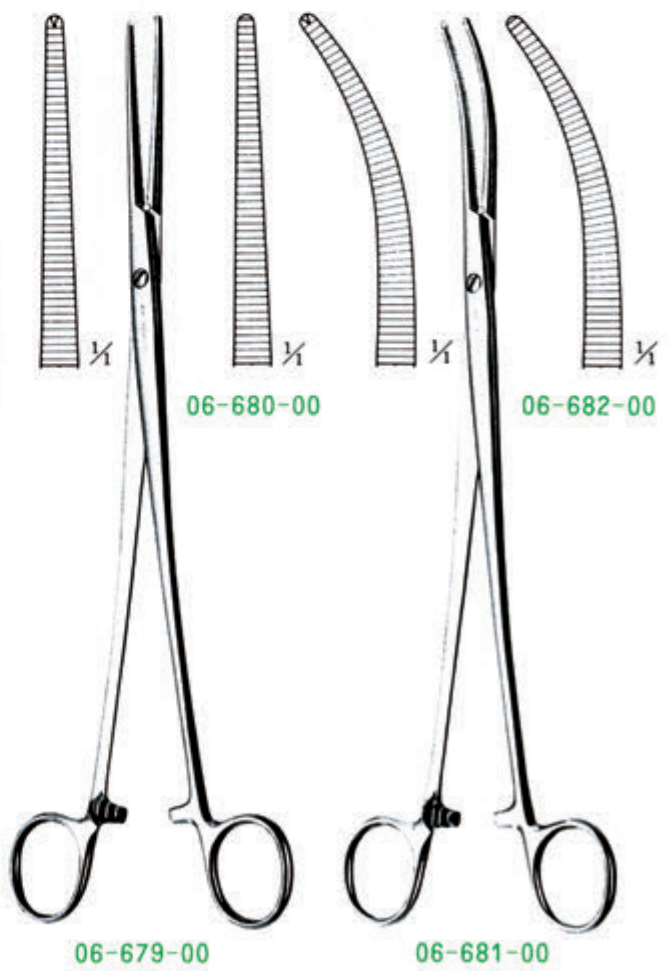

06-679-00	ケリー止血鉗子	直型 有鉤 全長24cm SS製 螺子止
06-680-00		直型 無鉤 全長24cm SS製 螺子止
06-681-00		反型 有鉤 全長24cm SS製 螺子止
06-682-00		反型 無鉤 全長24cm SS製 螺子止



ミズホ 手術器械

剥離鉗子

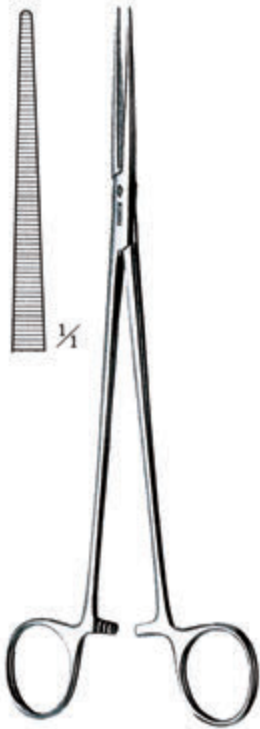

06-691-00

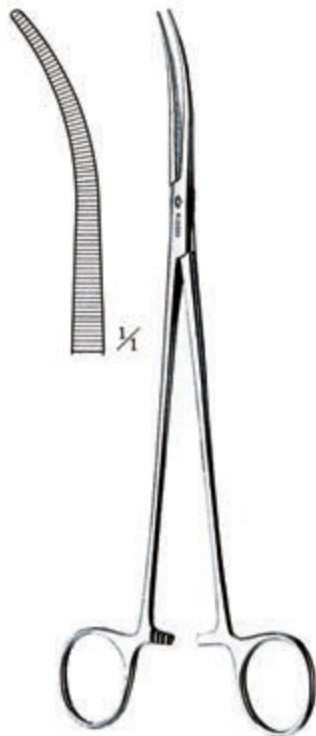

06-692-00

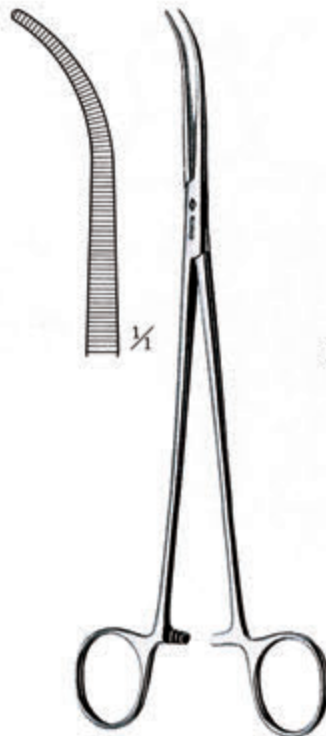

06-693-00

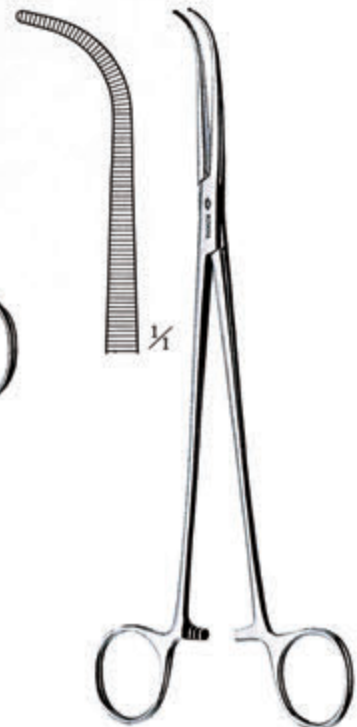

06-694-00

06-691-00	ミズホ剥離鉗子	直 型 全長19cm SS製 B/L
06-692-00		弱 彎 型 全長19cm SS製 B/L
06-693-00		強 彎 型 全長19cm SS製 B/L
06-694-00		アングル型 全長19cm SS製 B/L



ミズホ 手術器械

剝離鉗子

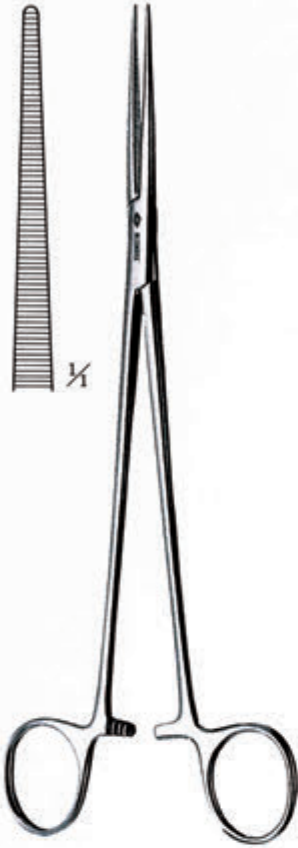

06-695-00

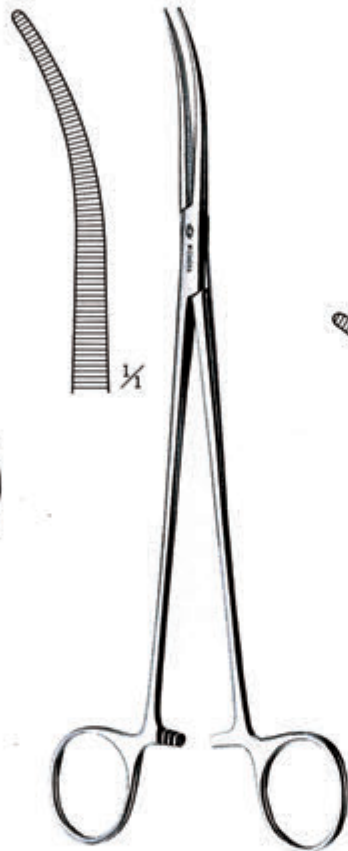

06-696-00



06-697-00

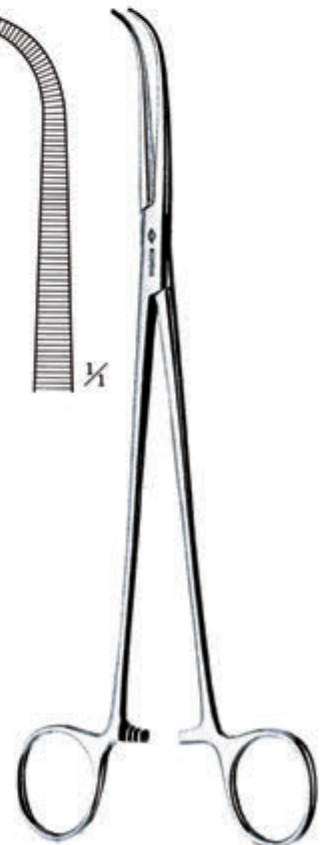

06-698-00

06-695-00	ミズホ剝離鉗子	直 型	全長22cm	SS製	B/L
06-696-00		弱 彎 型	全長22cm	SS製	B/L
06-697-00		強 彎 型	全長22cm	SS製	B/L
06-698-00		アングル型	全長22cm	SS製	B/L

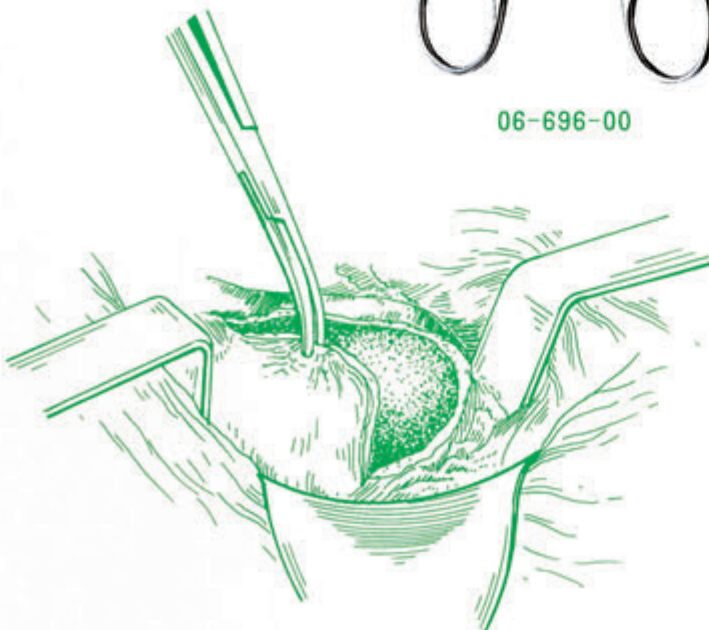

ミズホ 手術器械

剥離鉗子

06-699-00	ミズホ剥離鉗子	直 型	全長24cm	SS製	B/L
06-700-00		弱 彎 型	全長24cm	SS製	B/L
06-701-00		強 彎 型	全長24cm	SS製	B/L
06-702-00		アングル型	全長24cm	SS製	B/L

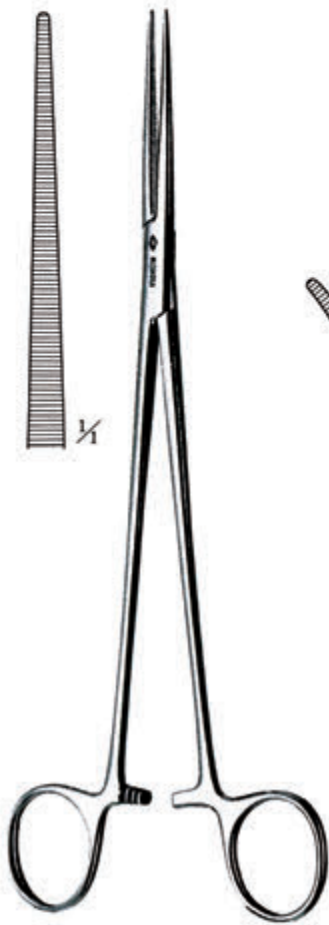

06-699-00

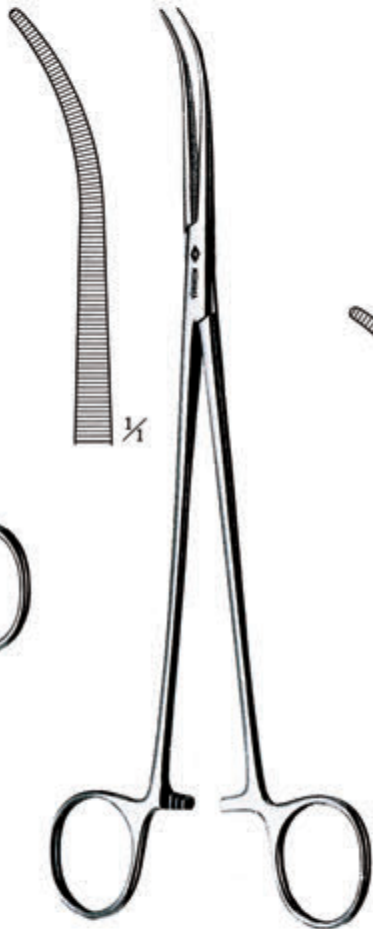

06-700-00

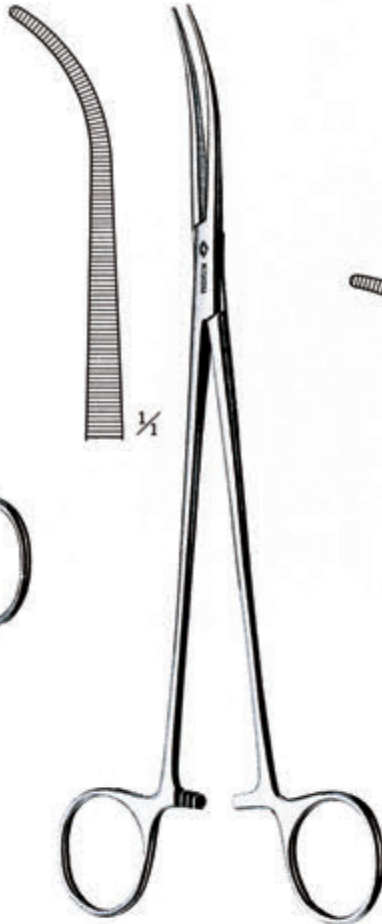

06-701-00



06-702-00



ミズホ 手術器械

鉗子



09-110-00



09-112-00



09-113-00

09-110-00	麦粒鉗子	直型 全長27cm	SS製
09-112-00		反型 全長27cm	SS製
09-113-00	消毒鉗子(綿沙鉗子)	全長23.5cm	SS製



ミズホ 手術器械

タオル鉗子



09-120-00



09-121-00



09-123-00



09-124-00

09-120-00	バックハウスタオル鉗子	小 全長10.5cm SS製 螺子止
09-121-00		大 全長13cm SS製 螺子止
09-123-00		小 全長11cm SS製 B/L
09-124-00		大 全長13cm SS製 B/L



09-126-00



09-127-00



09-128-00

09-126-00	M式タオル鉗子	全長13cm SS製 B/L
09-127-00	ウェック型タオル鉗子	小 全長10cm SS製 B/L
09-128-00		大 全長13.5cm SS製 B/L



ミズホ 手術器械

M式タオル鉗子

〈チューブホルダー付〉



09-130-06



09-130-09



09-130-12



09-130-16



09-130-18

09-130-06		チューブホルダー内径φ6 全長13cm SS製 B/L
09-130-09		チューブホルダー内径φ9 全長13cm SS製 B/L
09-130-12	M式タオル鉗子 チューブホルダー付	チューブホルダー内径φ12 全長13cm SS製 B/L
09-130-16		チューブホルダー内径φ16 全長13cm SS製 B/L
09-130-18		チューブホルダー内径φ18 全長13cm SS製 B/L



ミズホ 手術器械

鉗子・鋏子・腹膜鉗子

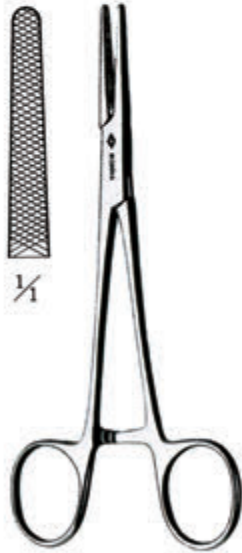

09-223-01

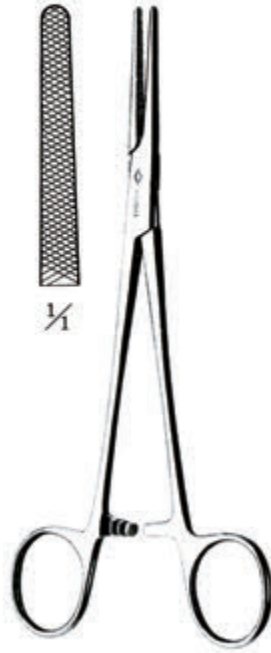

09-223-02

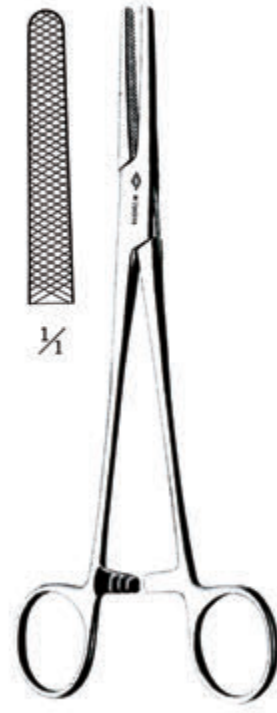

09-223-03

09-223-01	チューブ鉗子	全長14.5cm SS製 B/L
09-223-02		全長17cm SS製 B/L
09-223-03		全長18.5cm SS製 B/L



09-129-00

09-129-00	タオル鋏子	全長 8.5cm SS製
-----------	-------	--------------



09-180-00



09-181-00

09-180-00	ミクリッチ腹膜鉗子	全長20cm SS製 螺子止
09-181-00		全長20cm SS製 B/L

ミズホ 手術器械
胃 鉗 子



09-183-00

09-184-00

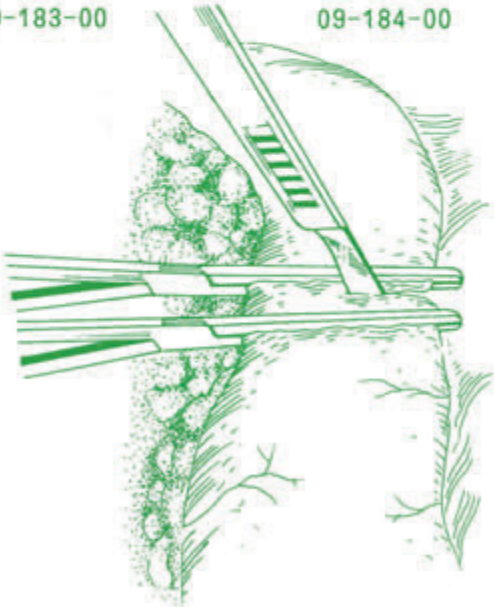

09-183-00	ドアイヤン胃鉗子	直型 全長28cm 螺子止 SS製
09-184-00		反型 全長28cm 螺子止 SS製
09-187-00	ドアイヤン腸鉗子	直型 全長25cm 螺子止 SS製
09-188-00		反型 全長25cm 螺子止 SS製

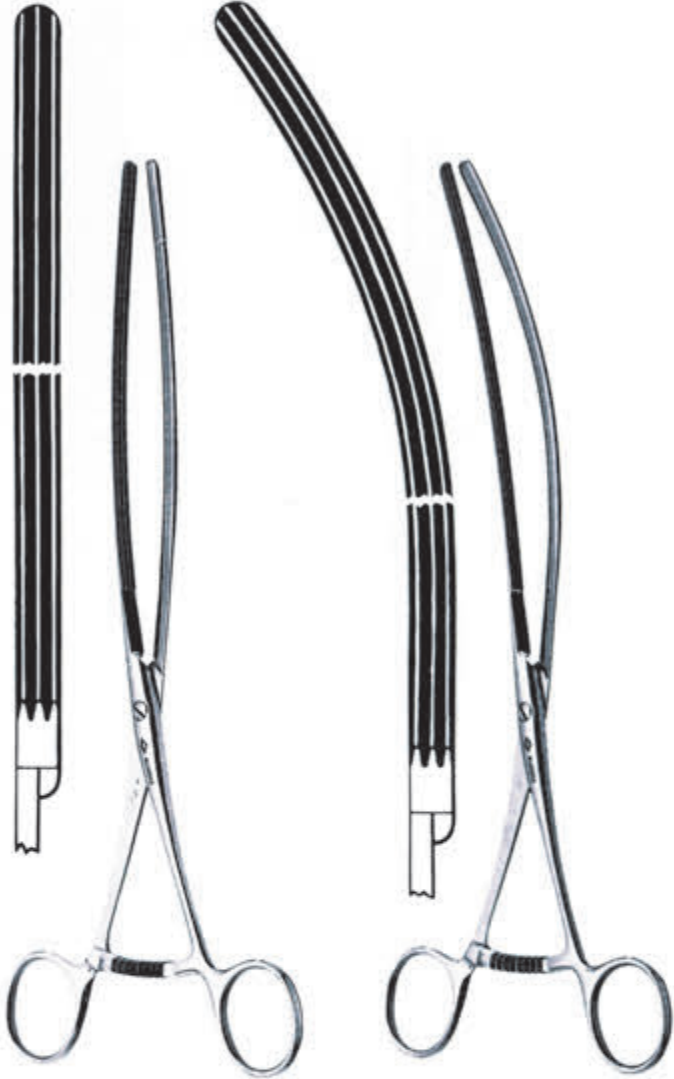

09-187-00

09-188-00



ミズホ 手術器械

胃腸鉗子

09-189-01	胃腸鉗子	大 直型 全長28cm SS製 B/L
09-189-11		中 直型 全長25cm SS製 B/L
09-189-21		小 直型 全長22cm SS製 B/L

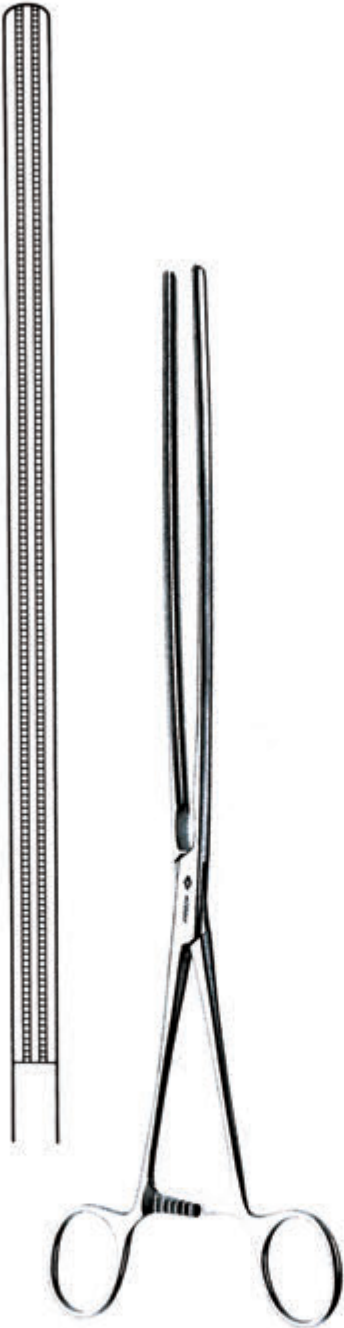

09-189-01



09-189-11

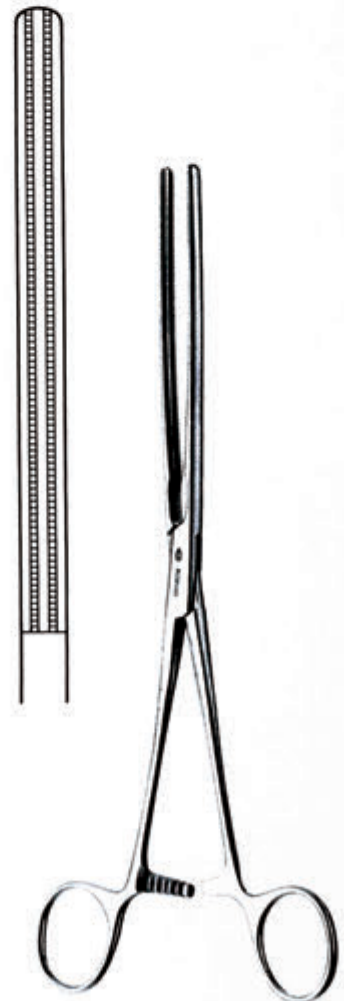

09-189-21



ミズホ 手術器械

胃腸鉗子

09-189-02	胃腸鉗子	大 反型 全長28cm SS製 B/L
09-189-12		中 反型 全長25cm SS製 B/L
09-189-22		小 反型 全長22cm SS製 B/L



e ミズホ 手術器械
鉗子



09-216-00



09-217-00



09-242-00

09-216-00	バブコック組織鉗子	小 全長16cm SS製 B/L
09-217-00		大 全長20cm SS製 B/L

09-242-00	直角鉗子	全長20cm SS製 B/L
-----------	------	----------------



09-214-00

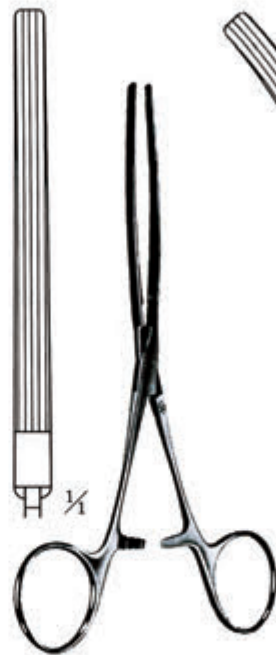

09-230-21

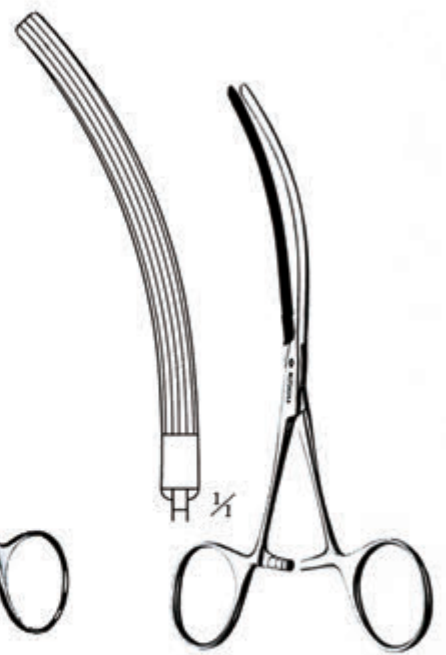

09-230-22

09-214-00	アリス有鈎鉗子	5×6爪 全長15cm SS製 B/L
-----------	---------	---------------------

09-230-21	小児用腸鉗子	直型 全長15cm SS製 B/L
09-230-22		反型 全長15cm SS製 B/L

GENERAL SURGICAL INSTRUMENTS

剪刀／鑷子 ————— P.29～P.42



ミズホ 手術器械

剪刀



09-030-00

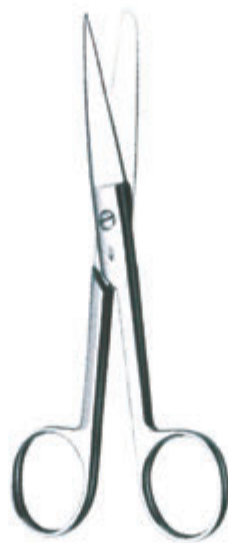

09-031-00



09-032-00



1/4

09-030-00	外科手術剪刀	直型 先鋭 全長14cm SS製 螺子止
09-031-00		直型 片鋭片鈍 全長14cm SS製 螺子止
09-032-00		直型 両鈍 全長14cm SS製 螺子止



09-040-00

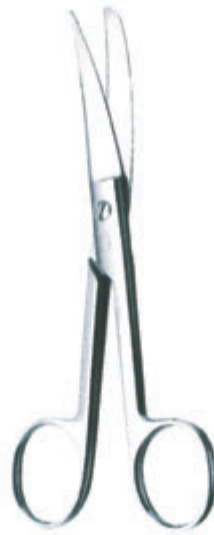

09-041-00



09-042-00



1/4

09-040-00	外科手術剪刀	反型 先鋭 全長14cm SS製 螺子止
09-041-00		反型 片鋭片鈍 全長14cm SS製 螺子止
09-042-00		反型 両鈍 全長14cm SS製 螺子止



ミズホ 手術器械

剪刀



09-033-00



09-034-00



09-043-00



09-044-00

09-033-00	外科手術剪刀	直型 先鋭 全長18cm SS製 蝶子止
09-034-00		直型 両鈍 全長18cm SS製 蝶子止

09-043-00	外科手術剪刀	反型 先鋭 全長18cm SS製 蝶子止
09-044-00		反型 両鈍 全長18cm SS製 蝶子止



09-035-00



09-036-00



09-045-00



09-046-00

09-035-00	外科手術剪刀	直型 先鋭 全長20cm SS製 蝶子止
09-036-00		直型 両鈍 全長20cm SS製 蝶子止

09-045-00	外科手術剪刀	反型 先鋭 全長20cm SS製 蝶子止
09-046-00		反型 両鈍 全長20cm SS製 蝶子止



ミズホ 手術器械

剪刀



09-207-00



09-208-00



09-209-00



09-210-00

09-207-00	眼科剪刀	直型 先鋭 全長11cm SS製
09-208-00		直型 先鈍 全長11cm SS製
09-209-00		反型 先鋭 全長11cm SS製
09-210-00		反型 先鈍 全長11cm SS製



09-060-00



09-063-00



09-061-00



09-064-00



09-062-00



09-065-00

09-060-00	メーヨー式剪刀	直型 全長14cm SS製 螺子止
09-063-00		反型 全長14cm SS製 螺子止
09-061-00		直型 全長16cm SS製 螺子止
09-064-00		反型 全長16cm SS製 螺子止
09-062-00		直型 全長18cm SS製 螺子止
09-065-00		反型 全長18cm SS製 螺子止



ミズホ 手術器械

剪刀



09-069-00



09-079-00



09-070-00



09-080-00

09-069-00	メツェンバウム型剪刀	直型	全長14cm	SS製	螺子止
09-079-00		反型	全長14cm	SS製	螺子止
09-070-00		直型	全長16cm	SS製	螺子止
09-080-00		反型	全長16cm	SS製	螺子止
09-071-00		直型	全長18cm	SS製	螺子止
09-081-00		反型	全長18cm	SS製	螺子止



09-071-00



09-081-00



ミズホ 手術器械

剪刀



09-072-00



09-082-00



09-073-00



09-083-00



09-074-00



09-084-00

09-072-00	メツェンバウム型剪刀	直型 全長20cm SS製 螺子止
09-082-00		反型 全長20cm SS製 螺子止
09-073-00		直型 全長23cm SS製 螺子止
09-083-00		反型 全長23cm SS製 螺子止
09-074-00		直型 全長25cm SS製 螺子止
09-084-00		反型 全長25cm SS製 螺子止





ミズホ 手術器械

剪刀



04-001-13



04-001-14



04-001-15



04-001-16



07-129-00



07-130-00

04-001-13	両尖剪刀	直型 全長10.5cm SS製
04-001-14		反型 全長10.5cm SS製
04-001-15	小形成剪刀	直型 全長10cm SS製
04-001-16		反型 全長10cm SS製

07-129-00	短剪刀	曲型 全長11cm SS製
07-130-00	長剪刀	曲型 全長16cm SS製



02-061-01



02-061-02

02-061-01	硬膜切開剪刀	直型 全長17cm SS製
02-061-02		反型 全長17cm SS製



ミズホ 手術器械

剪刀



03-001-18



03-001-19



03-001-34

03-001-18	スティーブン型剪刀	大 全長16cm SS製
03-001-19		小 全長13cm SS製
03-001-34	田島式縫合用鋼線鉗	全長11cm SS製



05-010-01



05-010-02

05-010-01	ベルグマン氏ギブス剪刀	大 全長23cm SS製
05-010-02		小 全長20cm SS製



ミズホ 手術器械

鑷子



09-090-00

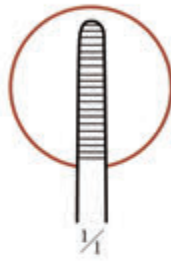

09-091-00

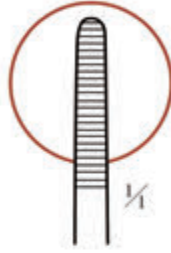

09-092-00

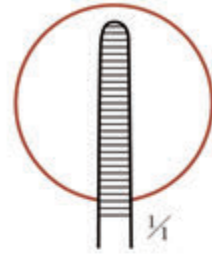

09-093-00

09-090-00	外科鑷子	無鉤 全長13cm SS製
09-091-00		無鉤 全長15cm SS製
09-092-00		無鉤 全長18cm SS製
09-093-00		無鉤 全長23cm SS製

09-100-00	外科鑷子	有鉤 全長13cm SS製
09-101-00		有鉤 全長15cm SS製
09-102-00		有鉤 全長18cm SS製
09-103-00		有鉤 全長23cm SS製

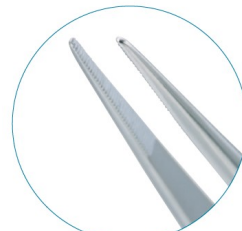
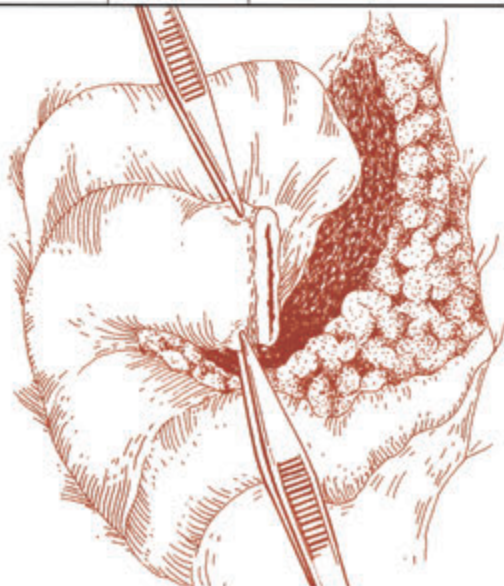

09-205-00



09-206-00



09-205-00

09-205-00	眼科鑷子	無鉤 全長11cm SS製
09-206-00		有鉤 全長11cm SS製



ミズホ 手術器械

鑷子



02-053-01



02-054-01



02-054-03

02-053-01	前田・岩原氏鑷子	A 無鉤 全長14cm SS製
02-053-02		B 1×2鉤全長14cm SS製

02-054-01	東氏鑷子	A 無鉤 全長16cm SS製
02-054-02		B 1×2鉤全長16cm SS製
02-054-03		C 2×3鉤全長16cm SS製



03-001-14



03-001-15



03-001-16



03-001-17

03-001-14	形成鑷子	全長12.5cm SS製
03-001-15	組織把持鑷子	全長12cm SS製
03-001-16	無鉤鑷子	全長12cm SS製
03-001-17	尖端鑷子	全長12cm SS製



ミズホ 手術器械

鑷子



03-001-36



03-001-37

03-001-36	田島式腱鑷子	全長12cm SS製
03-001-37	田島式神経鑷子	全長12cm SS製

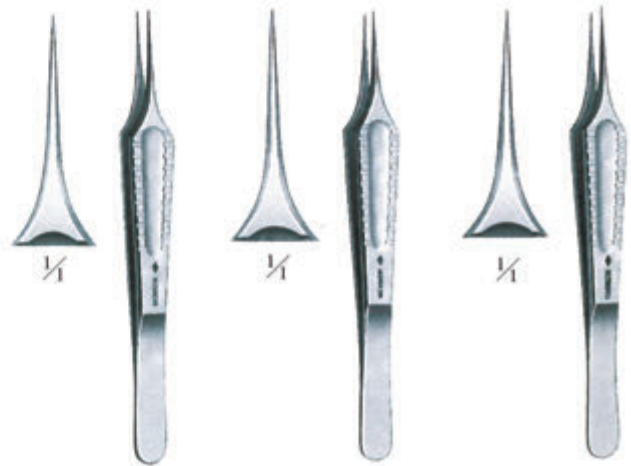

03-028-71

03-028-72

03-028-73

03-028-71	微小用鑷子	M	全長12cm	SS製
03-028-72	微小用鑷子	U	全長12cm	SS製
03-028-73	微小用開大鑷子	D	全長12cm	SS製

03-029-71	微小用鑷子	M	全長12cm	チタン製
03-029-72	微小用鑷子	U	全長12cm	チタン製
03-029-73	微小用開大鑷子	D	全長12cm	チタン製

ミズホ 手術器械

鑷子

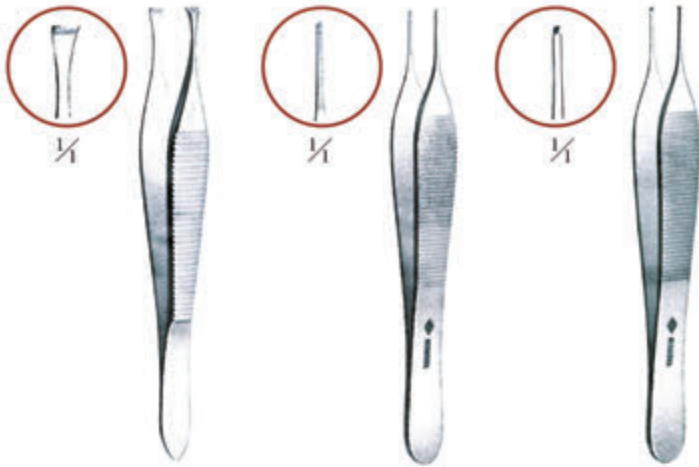

04-001-05

04-001-06

04-001-07

04-001-05	グレフェー型鑷子	全長12cm SS製
04-001-06	アドソン型鑷子	無鈎 全長12cm SS製
04-001-07		有鈎 全長12cm SS製

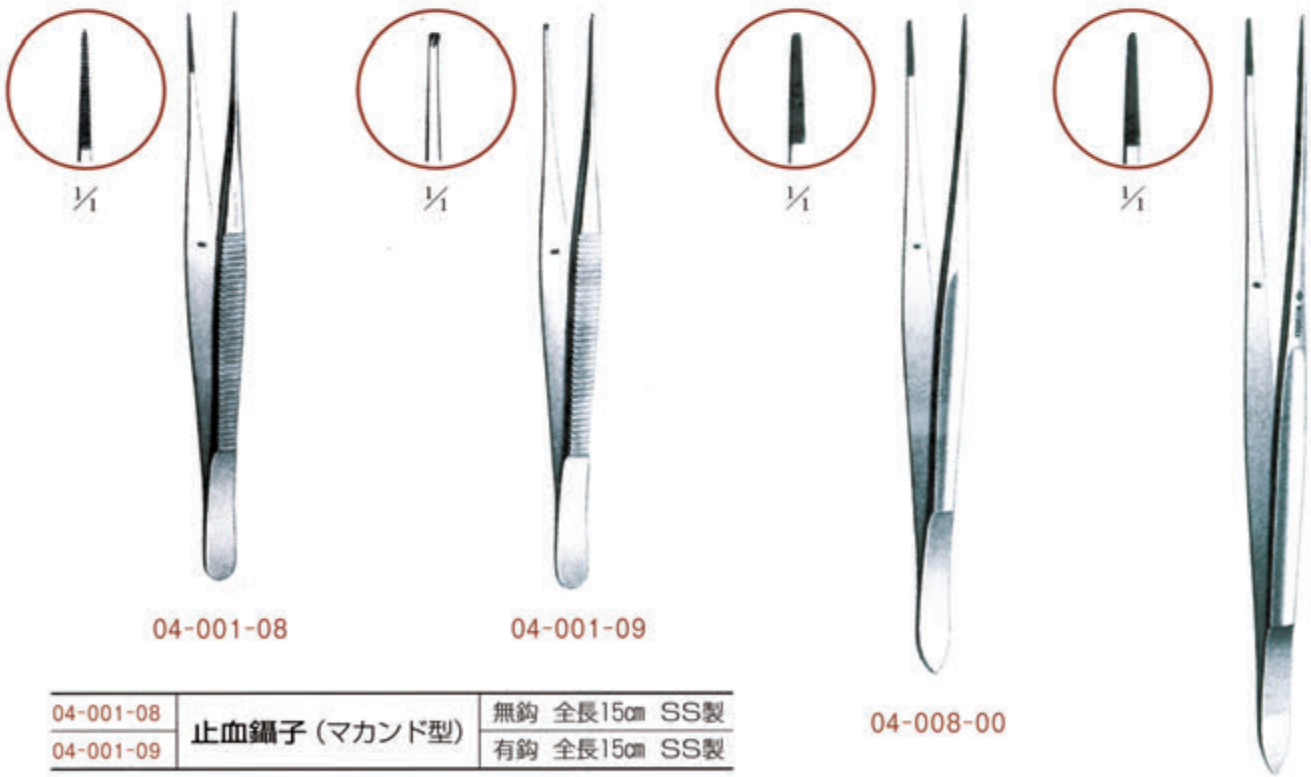

04-001-08

04-001-09

04-008-00

04-009-00

04-001-08	止血鑷子 (マカンド型)	無鈎 全長15cm SS製
04-001-09		有鈎 全長15cm SS製

04-008-00	超硬付鑷子	全長17.5cm SS製
04-009-00		全長20cm SS製



ミズホ 手術器械

鑷子

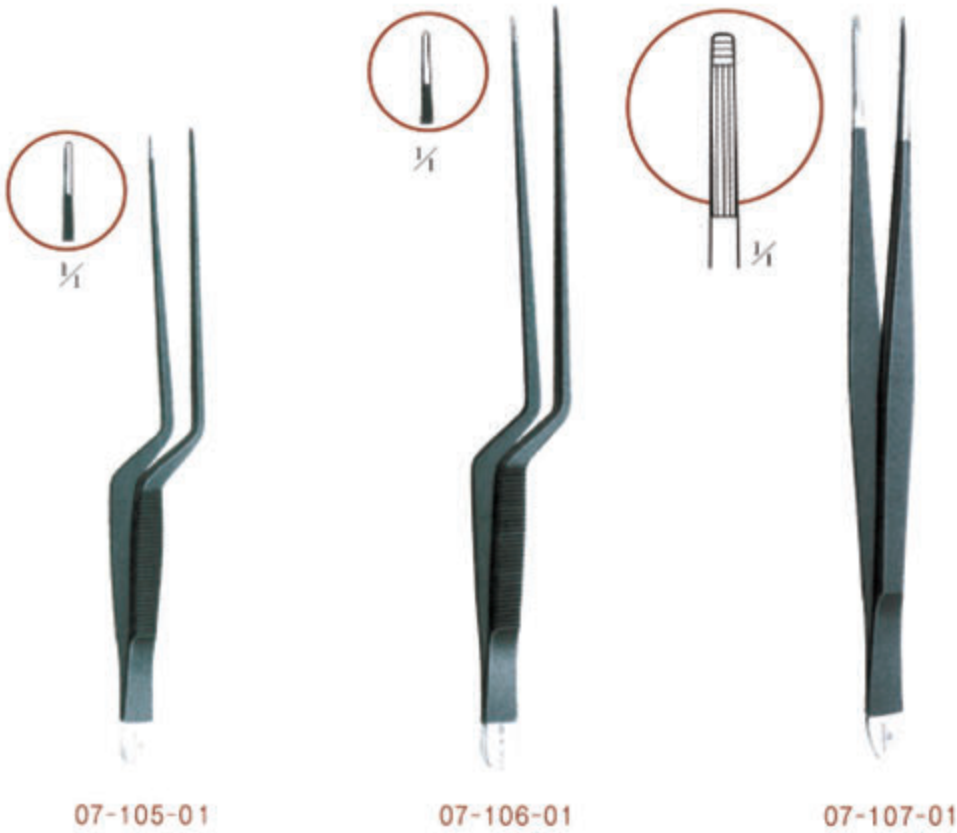

07-105-01	ルーツェ型鑷子白金付	全長17cm 黒色 SS製
07-106-01		全長20cm 黒色 SS製
07-107-01	スティール型直鑷子	全長20cm 黒色 SS製

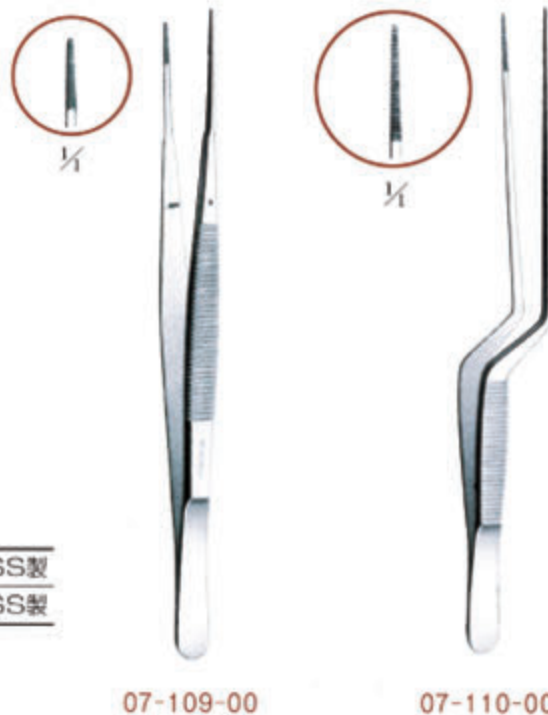

07-109-00	止血用先細鑷子	全長17.5cm SS製
07-110-00	ルーツェ鑷子	無鉤 全長17cm SS製



ミズホ 手術器械

鑷子



07-181-00



07-182-00



07-183-00



07-184-00

07-181-00	アドソン型鑷子	1×2爪 全長13cm SS製
07-182-00		3×4爪 全長13cm SS製
07-183-00	硬膜鑷子	有鈎 全長18cm SS製
07-184-00	東大型五鈎鑷子	全長15cm SS製
07-185-00	万能鑷子	無鈎 全長19cm SS製
07-186-00	多歯鑷子	全長16cm SS製



07-185-00



07-186-00



07-863-00

07-863-00	マイクロ鑷子	全長12cm SS製
-----------	--------	------------

商品コード一覧

縫合針／持針器

商品コード一覧 <縫合針・持針器>

類別	JMDN コード	一般の名称	クラス分類
機械器具30 結紮器及び縫合器	70417001	縫合針	I / 一般医療機器

商品コード	JAN コード	商品名	製造販売届出番号	販売名
06-751-01	4946329049558	外科強彎針 (角, 弾キ) No.1 10本	13B1X00306H00023	縫合針
06-751-02	4946329049565	外科強彎針 (角, 弾キ) No.2 10本		
06-751-03	4946329049572	外科強彎針 (角, 弾キ) No.3 10本		
06-751-04	4946329049589	外科強彎針 (角, 弾キ) No.4 10本		
06-751-05	4946329049596	外科強彎針 (角, 弾キ) No.5 10本		
06-751-06	4946329049602	外科強彎針 (角, 弾キ) No.6 10本		
06-751-07	4946329049619	外科強彎針 (角, 弾キ) No.7 10本		
06-751-08	4946329049626	外科強彎針 (角, 弾キ) No.8 10本		
06-751-09	4946329049633	外科強彎針 (角, 弾キ) No.9 10本		
06-751-10	4946329049640	外科強彎針 (角, 弾キ) No.10 10本		
06-751-11	4946329049657	外科強彎針 (角, 弾キ) No.0 10本		
06-751-12	4946329049664	外科強彎針 (角, 弾キ) No.00 10本		
06-751-13	4946329049671	外科強彎針 (角, 弾キ) No.000 10本		
06-751-21	4946329049688	外科強彎針 (角, 並孔) No.1 10本		
06-751-22	4946329049695	外科強彎針 (角, 並孔) No.2 10本		
06-751-23	4946329049701	外科強彎針 (角, 並孔) No.3 10本		
06-751-24	4946329049718	外科強彎針 (角, 並孔) No.4 10本		
06-751-25	4946329049725	外科強彎針 (角, 並孔) No.5 10本		
06-751-26	4946329049732	外科強彎針 (角, 並孔) No.6 10本		
06-751-27	4946329049749	外科強彎針 (角, 並孔) No.7 10本		
06-751-28	4946329049756	外科強彎針 (角, 並孔) No.8 10本		
06-751-29	4946329049763	外科強彎針 (角, 並孔) No.9 10本		
06-751-30	4946329049770	外科強彎針 (角, 並孔) No.10 10本		
06-751-41	4946329049787	外科強彎針 (丸, 弾キ) No.1 10本		
06-751-42	4946329049794	外科強彎針 (丸, 弾キ) No.2 10本		
06-751-43	4946329049800	外科強彎針 (丸, 弾キ) No.3 10本		
06-751-44	4946329049817	外科強彎針 (丸, 弾キ) No.4 10本		
06-751-45	4946329049824	外科強彎針 (丸, 弾キ) No.5 10本		
06-751-46	4946329049831	外科強彎針 (丸, 弾キ) No.6 10本		
06-751-47	4946329049848	外科強彎針 (丸, 弾キ) No.7 10本		
06-751-48	4946329049855	外科強彎針 (丸, 弾キ) No.8 10本		
06-751-49	4946329049862	外科強彎針 (丸, 弾キ) No.9 10本		
06-751-50	4946329049879	外科強彎針 (丸, 弾キ) No.10 10本		
06-752-01	4946329049886	外科弱彎針 (角, 弾キ) No.1 10本		
06-752-02	4946329049893	外科弱彎針 (角, 弾キ) No.2 10本		
06-752-03	4946329049909	外科弱彎針 (角, 弾キ) No.3 10本		
06-752-04	4946329049916	外科弱彎針 (角, 弾キ) No.4 10本		
06-752-05	4946329049923	外科弱彎針 (角, 弾キ) No.5 10本		
06-752-06	4946329049930	外科弱彎針 (角, 弾キ) No.6 10本		
06-752-07	4946329049947	外科弱彎針 (角, 弾キ) No.7 10本		
06-752-08	4946329049954	外科弱彎針 (角, 弾キ) No.8 10本		
06-752-11	4946329049961	外科弱彎針 (角, 並孔) No.1 10本		
06-752-12	4946329049978	外科弱彎針 (角, 並孔) No.2 10本		
06-752-13	4946329049985	外科弱彎針 (角, 並孔) No.3 10本		
06-752-14	4946329049992	外科弱彎針 (角, 並孔) No.4 10本		
06-752-15	4946329050004	外科弱彎針 (角, 並孔) No.5 10本		
06-752-16	4946329050011	外科弱彎針 (角, 並孔) No.6 10本		
06-752-17	4946329050028	外科弱彎針 (角, 並孔) No.7 10本		
06-752-18	4946329050035	外科弱彎針 (角, 並孔) No.8 10本		
06-752-21	4946329050042	外科弱彎針 (丸, 弾キ) No.1 10本		
06-752-22	4946329050059	外科弱彎針 (丸, 弾キ) No.2 10本		
06-752-23	4946329050066	外科弱彎針 (丸, 弾キ) No.3 10本		
06-752-24	4946329050073	外科弱彎針 (丸, 弾キ) No.4 10本		
06-752-25	4946329050080	外科弱彎針 (丸, 弾キ) No.5 10本		
06-752-26	4946329050097	外科弱彎針 (丸, 弾キ) No.6 10本		
06-752-27	4946329050103	外科弱彎針 (丸, 弾キ) No.7 10本		
06-752-28	4946329050110	外科弱彎針 (丸, 弾キ) No.8 10本		

商品コード	JANコード	商品名	製造販売届出番号	販売名
06-753-01	4946329050127	腸用針(丸.弾キ)No.1 10本入	13B1X00306H00023	縫合針
06-753-02	4946329050134	腸用針(丸.弾キ)No.2 10本入		
06-753-03	4946329050141	腸用針(丸.弾キ)No.3 10本入		
06-753-04	4946329050158	腸用針(丸.弾キ)No.4 10本入		
06-753-05	4946329050165	腸用針(丸.弾キ)No.5 10本入		
06-753-06	4946329050172	腸用針(丸.弾キ)No.6 10本入		
06-753-07	4946329050189	腸用針(丸.弾キ)No.7 10本入		
06-753-11	4946329050196	腸用針(丸.弾キ)No.0 10本入		
06-753-12	4946329050202	腸用針(丸.弾キ)No.00 10本入		
06-753-13	4946329050219	腸用針(丸.弾キ)No.000 10本入		
06-753-21	4946329050226	腸用針(丸.並孔)No.1 10本入		
06-753-22	4946329050233	腸用針(丸.並孔)No.2 10本入		
06-753-23	4946329050240	腸用針(丸.並孔)No.3 10本入		
06-753-31	4946329050295	腸用針(丸.並孔)No.0 10本入		
06-753-32	4946329050301	腸用針(丸.並孔)No.00 10本入		
06-753-33	4946329050318	腸用針(丸.並孔)No.000 10本入		
06-755-01	4946329050462	婦人科用縫合針(角.弾キ)No.1 10本		
06-755-02	4946329050479	婦人科用縫合針(角.弾キ)No.2 10本		
06-755-03	4946329050486	婦人科用縫合針(角.弾キ)No.3 10本		
06-755-04	4946329050493	婦人科用縫合針(角.弾キ)No.4 10本		
06-755-05	4946329050509	婦人科用縫合針(角.弾キ)No.5 10本		
06-755-06	4946329050516	婦人科用縫合針(角.弾キ)No.6 10本		
06-755-21	4946329050585	婦人科用縫合針(丸.弾キ)No.1 10本		
06-755-22	4946329050592	婦人科用縫合針(丸.弾キ)No.2 10本		
06-755-23	4946329050608	婦人科用縫合針(丸.弾キ)No.3 10本		
06-755-24	4946329050615	婦人科用縫合針(丸.弾キ)No.4 10本		
06-755-25	4946329050622	婦人科用縫合針(丸.弾キ)No.5 10本		
06-755-26	4946329050639	婦人科用縫合針(丸.弾キ)No.6 10本		
06-758-08	4946329050769	慈恵針 弱彎 No.8 10本入		
06-758-10	4946329050776	慈恵針 弱彎 No.10 10本入		
06-758-12	4946329050783	慈恵針 弱彎 No.12 10本入		
06-758-14	4946329050790	慈恵針 弱彎 No.14 10本入		
06-758-18	4946329050806	慈恵針 強彎 No.8 10本入		
06-758-20	4946329050813	慈恵針 強彎 No.10 10本入		
06-758-22	4946329050820	慈恵針 強彎 No.12 10本入		
06-758-24	4946329050837	慈恵針 強彎 No.14 10本入		

類別	JMDNコード	一般的名称	クラス分類
機械器具30 結紮器及び縫合器	12726010	持針器	I/一般医療機器

商品コード	JANコード	商品名	製造販売届出番号	販売名
06-771-00	4946329051452	マッチュー型持針器 B/L チップ無 16cm	13B1X00306G00070	マッチュー型持針器
06-772-00	4946329051469	マッチュー型持針器 B/L チップ無 19cm		
06-773-00	4946329051476	マッチュー型持針器 B/L チップ無 21cm		
06-777-00	4946329051483	メーヨー・ヘガール型持針器 16cm	13B1X00306G00072	メーヨー・ヘガール型持針器
06-778-00	4946329051490	メーヨー・ヘガール型持針器 19cm		
06-779-00	4946329051506	メーヨー・ヘガール型持針器 21cm		
06-783-00	4946329051513	ローゼル持針器 19cm	13B1X00306G00074	ローゼル型 持針器
06-784-00	4946329051520	ローゼル持針器 21cm		
06-796-00	4946329051575	メーヨー・ヘガール型持針器 12.5cm 超硬チップ付	13B1X00306G00072	メーヨー・ヘガール型持針器
06-797-00	4946329051582	メーヨー・ヘガール型持針器 14cm 超硬チップ付		
06-798-00	4946329051599	メーヨー・ヘガール型持針器 16cm 超硬チップ付		
06-799-00	4946329051605	メーヨー・ヘガール型持針器 19cm 超硬チップ付		
06-800-00	4946329051612	メーヨー・ヘガール型持針器 21cm 超硬チップ付		

商品コード	JANコード	商品名	製造販売届出番号	販売名
06-802-00	4946329051629	ヘガールマグネット持針器 チップ付 12.5cm	13B1X00306G00076	メーヨー・ヘガール型マグネット持針器
06-804-00	4946329051636	マッチュー型持針器 チップ付 B/L 16cm	13B1X00306G00070	マッチュー型持針器
06-805-00	4946329051643	マッチュー型持針器 チップ付 B/L 19cm		
06-806-00	4946329051650	マッチュー型持針器 チップ付 B/L 21cm		
06-807-00	4946329051667	マッチュー型持針器 チップ付 仏 19.5cm		
06-810-00	4946329051674	ローゼル持針器 19cm 超硬チップ付	13B1X00306G00074	ローゼル型持針器
06-811-00	4946329051681	ローゼル持針器 21cm 超硬チップ付		

商品コード一覧

鉗子

商品コード一覧 <鉗子>

類別	JMDN コード	一般的名称	クラス分類
機械器具39 医療用鉗子	10861001	鉗子	I / 一般医療機器

商品コード	JAN コード	商品名	製造販売届出番号	販売名
03-001-12	4946329046137	田島式モスキート鉗子 直 無鈎	13B1X00306G00390	モスキート鉗子
03-001-13	4946329046144	田島式彎曲モスキート鉗子		
06-601-00	4946329048810	コッヘル止血鉗子 直有 14.5cm ハズシ	13B1X00306G00402	コッヘル止血鉗子
06-602-00	4946329048827	コッヘル止血鉗子 直無 14.5cm ハズシ		
06-603-00	4946329048834	コッヘル止血鉗子 直有 18.5cm ハズシ		
06-604-00	4946329048841	コッヘル止血鉗子 直無 18.5cm ハズシ		
06-607-00	4946329048858	コッヘル止血鉗子 反有 14.5cm ハズシ		
06-608-00	4946329048865	コッヘル止血鉗子 反無 14.5cm ハズシ		
06-609-00	4946329048872	コッヘル止血鉗子 反有 18.5cm ハズシ		
06-610-00	4946329048889	コッヘル止血鉗子 反無 18.5cm ハズシ		
06-621-00	4946329048896	コッヘル止血鉗子 直有 14.5cm B/L		
06-622-00	4946329048902	コッヘル止血鉗子 直無 14.5cm B/L		
06-623-00	4946329048919	コッヘル止血鉗子 直有 18.5cm B/L		
06-624-00	4946329048926	コッヘル止血鉗子 直無 18.5cm B/L		
06-627-00	4946329048933	コッヘル止血鉗子 反有 14.5cm B/L		
06-628-00	4946329048940	コッヘル止血鉗子 反無 14.5cm B/L		
06-629-00	4946329048957	コッヘル止血鉗子 反有 18.5cm B/L		
06-630-00	4946329048964	コッヘル止血鉗子 反無 18.5cm B/L		
06-635-00	4946329048971	モスキート止血鉗子 直有 B/L 12cm		
06-636-00	4946329048988	モスキート止血鉗子 直無 B/L 12cm		
06-637-00	4946329048995	モスキート止血鉗子 反有 B/L 12cm		
06-638-00	4946329049008	モスキート止血鉗子 反無 B/L 12cm		
06-641-00	4946329049015	新大式コッヘル鉗子 直有 B/L 16cm	13B1X00306G00405	新大式コッヘル鉗子
06-642-00	4946329049022	新大式コッヘル鉗子 直無 B/L 16cm		
06-643-00	4946329049039	新大式コッヘル鉗子 反有 B/L 16cm		
06-644-00	4946329049046	新大式コッヘル鉗子 反無 B/L 16cm		
06-647-00	4946329049053	九大コッヘル鉗子 直有 16.5cm 外し	13B1X00306G00406	九大式コッヘル鉗子
06-648-00	4946329049060	九大コッヘル鉗子 直無 16.5cm 外し		
06-649-00	4946329049077	九大コッヘル鉗子 反有 16.5cm 外し		
06-650-00	4946329049084	九大コッヘル鉗子 反無 16.5cm 外し		
06-651-00	4946329049091	九大コッヘル鉗子 直有 16.5cm B/L		
06-652-00	4946329049107	九大コッヘル鉗子 直無 16.5cm B/L		
06-653-00	4946329049114	九大コッヘル鉗子 反有 16.5cm B/L		
06-654-00	4946329049121	九大コッヘル鉗子 反無 16.5cm B/L		
06-655-00	4946329049138	小児外科止血鉗子 直有 B/L 14.5cm	13B1X00306G00407	小児外科用止血鉗子
06-656-00	4946329049145	小児外科止血鉗子 直無 B/L 14.5cm		
06-657-00	4946329049152	小児外科止血鉗子 反有 B/L 14.5cm		
06-658-00	4946329049169	小児外科止血鉗子 反無 B/L 14.5cm		
06-661-00	4946329049176	眼科コッヘル止血鉗子 直有 11cm ハズシ	13B1X00306H00068	眼科用コッヘル止血鉗子
06-662-00	4946329049183	眼科コッヘル止血鉗子 直無 11cm ハズシ		
06-663-00	4946329049190	眼科コッヘル止血鉗子 反有 11cm ハズシ		
06-664-00	4946329049206	眼科コッヘル止血鉗子 反無 11cm ハズシ		
06-667-01	4946329049213	眼科コッヘル止血鉗子 直有 11cm B/L		
06-667-02	4946329049220	眼科コッヘル止血鉗子 直無 11cm B/L		
06-667-03	4946329049237	眼科コッヘル止血鉗子 反有 11cm B/L		
06-667-04	4946329049244	眼科コッヘル止血鉗子 反無 11cm B/L		
06-675-00	4946329049251	ケリー止血鉗子 直有 22cm 螺子止	13B1X00306H00022	ケリー止血鉗子
06-676-00	4946329049268	ケリー止血鉗子 直無 22cm 螺子止		
06-677-00	4946329049275	ケリー止血鉗子 反有 22cm 螺子止		
06-678-00	4946329049282	ケリー止血鉗子 反無 22cm 螺子止		
06-679-00	4946329049299	ケリー止血鉗子 直有 24cm 螺子止		
06-680-00	4946329049305	ケリー止血鉗子 直無 24cm 螺子止		
06-681-00	4946329049312	ケリー止血鉗子 反有 24cm 螺子止		
06-682-00	4946329049329	ケリー止血鉗子 反無 24cm 螺子止		
06-684-00	4946329049336	モスキート止血鉗子 直有 B/L 17cm	13B1X00306G00404	モスキート止血鉗子
06-685-00	4946329049343	モスキート止血鉗子 直無 B/L 17cm		
06-686-00	4946329049350	モスキート止血鉗子 弱彎有 B/L 17cm		

商品コード	JANコード	商品名	製造販売届出番号	販売名
06-687-00	4946329049367	モスキート止血鉗子 弱彎無B/L 17cm	13B1X00306G00404	モスキート止血鉗子
06-688-00	4946329049374	モスキート止血鉗子 強彎有B/L 17cm		
06-689-00	4946329049381	モスキート止血鉗子 強彎無B/L 17cm		
06-691-00	4946329049398	ミズホ剥離鉗子 B/L 直型 19cm	13B1X00306G00410	ミズホ剥離鉗子
06-692-00	4946329049404	ミズホ剥離鉗子 B/L 弱彎型 19cm		
06-693-00	4946329049411	ミズホ剥離鉗子 B/L 強彎型 19cm		
06-694-00	4946329049428	ミズホ剥離鉗子 B/L アングル型 19cm		
06-695-00	4946329049435	ミズホ剥離鉗子 B/L 直型 22cm		
06-696-00	4946329049442	ミズホ剥離鉗子 B/L 弱彎型 22cm		
06-697-00	4946329049459	ミズホ剥離鉗子 B/L 強彎型 22cm		
06-698-00	4946329049466	ミズホ剥離鉗子 B/L アングル型 22cm		
06-699-00	4946329049473	ミズホ剥離鉗子 B/L 直型 24cm		
06-700-00	4946329049480	ミズホ剥離鉗子 B/L 弱彎型 24cm		
06-701-00	4946329049497	ミズホ剥離鉗子 B/L 強彎型 24cm		
06-702-00	4946329049503	ミズホ剥離鉗子 B/L アングル型 24cm	13B1X00306G00411	リスター鉗子
06-710-01	4946329049510	リスター鉗子 直 B/L 18.5cm		
06-710-02	4946329049527	リスター鉗子 反 B/L 18.5cm	13B1X00306G00412	三村式鉗子
06-712-01	4946329049534	三村式鉗子 弱彎 B/L 18cm		
06-712-02	4946329049541	三村式鉗子 強彎 B/L 18cm	13B1X00306G00423	麦粒鉗子
09-110-00	4946329075397	麦粒鉗子 直型 27cm		
09-112-00	4946329075403	麦粒鉗子 反型 27cm	13B1X00306H00037	消毒鉗子
09-113-00	4946329075410	消毒鉗子 (綿沙鉗子)		
09-120-00	4946329075526	バックハウスタオル鉗子 小 螺止 10.5cm	13B1X00306Y10011	バックハウスタオル鉗子A
09-121-00	4946329075533	バックハウスタオル鉗子 大 螺止 13cm	13B1X00306H00079	バックハウスタオル鉗子
09-123-00	4946329075540	バックハウスタオル鉗子 小 BL 11cm	13B1X00306Y10011	バックハウスタオル鉗子A
09-124-00	4946329075557	バックハウスタオル鉗子 大 BL 13cm		
09-126-00	4946329075564	M式タオル鉗子	13B1X00306G00428	M式タオル鉗子
09-127-00	4946329075571	ウエック型タオル鉗子 小 10cm	13B1X00306G00430	ウエック型タオル鉗子
09-128-00	4946329075588	ウエック型タオル鉗子 大 13.5cm		
09-130-06	4946329075601	M式タオル鉗子 チューブホルダー付 φ6	13B1X00306G00431	M式タオル鉗子 チューブホルダー付
09-130-09	4946329075618	M式タオル鉗子 チューブホルダー付 φ9		
09-130-12	4946329075625	M式タオル鉗子 チューブホルダー付 φ12		
09-130-16	4946329075632	M式タオル鉗子 チューブホルダー付 φ16		
09-130-18	4946329075649	M式タオル鉗子 チューブホルダー付 φ18		
09-180-00	4946329076097	ミクリッチ腹膜鉗子 螺子止	13B1X00306H00038	ミクリッチ腹膜鉗子
09-181-00	4946329076103	ミクリッチ腹膜鉗子 B/L		
09-183-00	4946329076110	ドアイヤン胃鉗子 直型	13B1X00306H00133	ドアイヤン胃鉗子
09-184-00	4946329076127	ドアイヤン胃鉗子 反型		
09-187-00	4946329076134	ドアイヤン腸鉗子 直型	13B1X00306G00434	ドアイヤン腸鉗子
09-188-00	4946329076141	ドアイヤン腸鉗子 反型		
09-189-01	4946329076158	胃腸鉗子 大直	13B1X00306G00435	胃腸鉗子
09-189-02	4946329076165	胃腸鉗子 大反		
09-189-11	4946329076172	胃腸鉗子 中直		
09-189-12	4946329076189	胃腸鉗子 中反		
09-189-21	4946329076196	胃腸鉗子 小直		
09-189-22	4946329076202	胃腸鉗子 小反		
09-214-00	4946329076318	アリス有鉤鉗子	13B1X00306G00438	アリス有鉤鉗子
09-216-00	4946329076325	バブコック組織鉗子 16cm	13B1X00306G00439	バブコック組織鉗子
09-217-00	4946329076332	バブコック組織鉗子 20cm		
09-223-01	4946329076349	チューブ鉗子 B/L 14.5cm	13B1X00306G00441	チューブ鉗子
09-223-02	4946329076356	チューブ鉗子 B/L 17cm		
09-223-03	4946329076363	チューブ鉗子 B/L 18.5cm		
09-230-01	4946329077452	微小血管モスキート鉗子 無鉤 直 B/L	13B1X00306G00446	微小血管用モスキート鉗子
09-230-02	4946329077469	微小血管モスキート鉗子 無鉤 反 B/L		
09-230-21	4946329077544	小児用腸鉗子 直	13B1X00306G00448	小児用腸鉗子
09-230-22	4946329077551	小児用腸鉗子 反		
09-242-00	4946329077575	直角鉗子 20cm B/L	13B1X00306H00138	直角鉗子

類別	JMDN コード	一般的名称	クラス分類
機械器具36 医療用ピンセット	35079001	ピンセット	I / 一般医療機器

商品コード	JAN コード	商品名	製造販売届出番号	販売名
09-129-00	4946329075595	タオル鑷子 8.5cm	13B1X00306G00225	タオル鑷子

商品コード一覧

剪刀／鑷子

商品コード一覧 < 剪刀・鑷子 >

類別	JMDN コード	一般的名称	クラス分類
機械器具35 医療用はさみ	35325001	はさみ	I / 一般医療機器

商品コード	JAN コード	商品名	製造販売届出番号	販売名		
02-061-01	4946329038965	硬膜切開剪刀 直型	13B1X00306G00124	硬膜切開剪刀		
02-061-02	4946329038972	硬膜切開剪刀 反型				
03-001-18	4946329046199	スティーブン型剪刀 大 160mm	13B1X00306G00126	スティーブン型剪刀		
03-001-19	4946329046205	スティーブン型剪刀 小 130mm				
04-001-13	4946329048117	両尖剪刀 直 10.5cm	13B1X00306G00133	両尖剪刀		
04-001-14	4946329048124	両尖剪刀 反 10.5cm				
04-001-15	4946329048131	小形成剪刀 直 10cm	13B1X00306G00134	小形成剪刀		
04-001-16	4946329048148	小形成剪刀 反 10cm				
07-129-00	4946329054224	短剪刀 曲型 110mm	13B1X00306G00139	短剪刀		
07-130-00	4946329054231	長剪刀 曲型 16cm	13B1X00306H00114	長剪刀		
09-030-00	4946329074994	外科手術剪刀 直型 先鋭 140mm	13B1X00306G00161	外科手術剪刀		
09-031-00	4946329075007	外科手術剪刀 直型 片鋭片鈍 140mm				
09-032-00	4946329075014	外科手術剪刀 直型 両鈍 140mm				
09-033-00	4946329075021	外科手術剪刀 直型 先鋭 180mm				
09-034-00	4946329075038	外科手術剪刀 直型 両鈍 180mm				
09-035-00	4946329075045	外科手術剪刀 直型 先鋭 200mm				
09-036-00	4946329075052	外科手術剪刀 直型 両鈍 200mm				
09-040-00	4946329075069	外科手術剪刀 反型 先鋭 140mm				
09-041-00	4946329075076	外科手術剪刀 反型 片鋭片鈍 140mm				
09-042-00	4946329075083	外科手術剪刀 反型 両鈍 140mm				
09-043-00	4946329075090	外科手術剪刀 反型 先鋭 180mm				
09-044-00	4946329075106	外科手術剪刀 反型 両鈍 180mm				
09-045-00	4946329075113	外科手術剪刀 反型 先鋭 200mm				
09-046-00	4946329075120	外科手術剪刀 反型 両鈍 200mm				
09-060-00	4946329075137	メーヨー式剪刀 直型 14cm 螺子止			13B1X00306G00163	メーヨー式剪刀
09-061-00	4946329075144	メーヨー式剪刀 直型 16cm 螺子止				
09-062-00	4946329075151	メーヨー式剪刀 直型 18cm 螺子止				
09-063-00	4946329075168	メーヨー式剪刀 反型 14cm 螺子止				
09-064-00	4946329075175	メーヨー式剪刀 反型 16cm 螺子止				
09-065-00	4946329075182	メーヨー式剪刀 反型 18cm 螺子止				
09-069-00	4946329075199	メツェンバウム剪刀 直 14cm 螺子止	13B1X00306H00036	メツェンバウム剪刀		
09-070-00	4946329075205	メツェンバウム剪刀 直 16cm 螺子止				
09-071-00	4946329075212	メツェンバウム剪刀 直 18cm 螺子止				
09-072-00	4946329075229	メツェンバウム剪刀 直 20cm 螺子止				
09-073-00	4946329075236	メツェンバウム剪刀 直 23cm 螺子止				
09-074-00	4946329075243	メツェンバウム剪刀 直 25cm 螺子止				
09-079-00	4946329075250	メツェンバウム剪刀 反 14cm 螺子止				
09-080-00	4946329075267	メツェンバウム剪刀 反 16cm 螺子止				
09-081-00	4946329075274	メツェンバウム剪刀 反 18cm 螺子止				
09-082-00	4946329075281	メツェンバウム剪刀 反 20cm 螺子止				
09-083-00	4946329075298	メツェンバウム剪刀 反 23cm 螺子止				
09-084-00	4946329075304	メツェンバウム剪刀 反 25cm 螺子止				

類別	JMDN コード	一般的名称	クラス分類
機械器具35 医療用はさみ	35327001	眼科用せん刀	I / 一般医療機器

商品コード	JAN コード	商品名	製造販売届出番号	販売名
09-207-00	4946329076257	眼科剪刀 直型 先鋭 11cm	13B1X00306G00178	眼科剪刀
09-208-00	4946329076264	眼科剪刀 直型 先鈍 11cm		
09-209-00	4946329076271	眼科剪刀 反型 先鋭 11cm		
09-210-00	4946329076288	眼科剪刀 反型 先鈍 11cm		

類別	JMDN コード	一般的名称	クラス分類
機械器具46 医療用鉗断器	32885000	ワイヤカッター	I / 一般医療機器

商品コード	JAN コード	商品名	製造販売届出番号	販売名
03-001-34	4946329046359	田島式 縫合用 鋼線鉗	13B1X00306G10429	田島式縫合用鋼線鉗

類別	JMDN コード	一般的名称	クラス分類
機械器具40 医療用のこぎり	16341000	手動式ギブスカッター	I / 一般医療機器

商品コード	JAN コード	商品名	製造販売届出番号	販売名
05-010-01	4946329048278	ベルグマン氏ギブス剪刀 大 23cm	13B1X00306G00496	ベルグマン氏ギブス剪刀
05-010-02	4946329048285	ベルグマン氏ギブス剪刀 小 20cm		

類別	JMDN コード	一般的名称	クラス分類
機械器具36 医療用ピンセット	35079001	ピンセット	I / 一般医療機器

商品コード	JAN コード	商品名	製造販売届出番号	販売名
02-053-01	4946329038897	前田・岩原氏鑷子 A 無鉤 140mm	13B1X00306G00179	前田・岩原氏鑷子
02-053-02	4946329038903	前田・岩原氏鑷子 B 1×2鉤 140mm		
02-054-01	4946329038910	東式鑷子 A 無鉤 160mm	13B1X00306G00180	東式鑷子
02-054-02	4946329038927	東式鑷子 B 1×2鉤 160mm		
02-054-03	4946329038934	東式鑷子 C 2×3鉤 160mm		
03-001-14	4946329046151	形成鑷子	13B1X00306G01398	形成鑷子
03-001-15	4946329046168	田島式組織把持鑷子 12cm	13B1X00306G00182	組織把持鑷子
03-001-16	4946329046175	田島式無鉤鑷子 12cm	13B1X00306G00183	無鉤鑷子
03-001-17	4946329046182	田島式尖端鑷子	13B1X00306G00184	尖端鑷子
03-001-36	4946329046373	田島式腱鑷子	13B1X00306G00185	田島式 腱鑷子
03-001-37	4946329046380	田島式神経鑷子	13B1X00306G00186	田島式 神経鑷子
03-028-71	4946329047264	生田式微小外科用鑷子 M 12cm	13B1X00306G00189	微小用鑷子
03-028-72	4946329047271	生田式微小外科用鑷子 U 12cm		
03-028-73	4946329047288	生田式微小外科用開大鑷子 D 12cm	13B1X00306G00190	微小用開大鑷子
03-029-71	4946329047363	生田式微小外科用鑷子 チタン製 M 12cm	13B1X00306G00192	微小用鑷子(チタン製)
03-029-72	4946329047370	生田式微小外科用鑷子 チタン製 U 12cm		
03-029-73	4946329047387	生田式微小外科用開大鑷子 チタン製 D 12cm	13B1X00306G00193	微小用開大鑷子(チタン製)
04-001-05	4946329048032	グレフェー型鑷子 12cm	13B1X00306G00194	グレフェー型鑷子
04-001-06	4946329048049	アドソン型鑷子 無鉤	13B1X00306G01396	アドソン型鑷子
04-001-07	4946329048056	アドソン型鑷子 有鉤		
04-001-08	4946329048063	マカンド型鑷子(止血鑷子) 無鉤 15cm	13B1X00306G00229	マカンド型鑷子
04-001-09	4946329048070	マカンド型鑷子(止血鑷子) 有鉤 15cm		
04-008-00	4946329048209	超硬付鑷子 17.5cm	13B1X00306G00197	超硬付鑷子
04-009-00	4946329048216	超硬付鑷子 20.0cm		
07-105-01	4946329339253	ルーツェ型鑷子白金付 17cm	13B1X00306G10991	ルーツェ型鑷子白金付
07-106-01	4946329339260	ルーツェ型鑷子白金付 20cm		
07-107-01	4946329339277	スティーレ型直鑷子 20cm	13B1X00306G10992	スティーレ型直鑷子
07-109-00	4946329053869	止血用先細鑷子	13B1X00306G10189	止血用先細鑷子
07-110-00	4946329053876	ルーツェ鑷子 無鉤 17cm	13B1X00306G00203	ルーツェ鑷子
07-181-00	4946329055160	アドソン型鑷子 1×2爪	13B1X00306G01396	アドソン型鑷子
07-182-00	4946329055177	アドソン型鑷子 3×4爪		
07-183-00	4946329055184	硬膜鑷子 有鉤 18cm	13B1X00306G00209	硬膜鑷子
07-184-00	4946329055191	東大型五鉤鑷子	13B1X00306G00211	東大型五鉤鑷子
07-185-00	4946329055207	万能鑷子 無鉤 190mm	13B1X00306G00212	万能鑷子
07-186-00	4946329055214	多歯鑷子 16cm	13B1X00306G00214	多歯鑷子
07-863-00	4946329059014	マイクロ手術鑷子	13B1X00306G00217	マイクロ手術鑷子
09-090-00	4946329075311	外科鑷子 無鉤 13cm	13B1X00306G00223	外科鑷子
09-091-00	4946329075328	外科鑷子 無鉤 15cm		
09-092-00	4946329075335	外科鑷子 無鉤 18cm		
09-093-00	4946329075342	外科鑷子 無鉤 23cm		
09-100-00	4946329075359	外科鑷子 有鉤 13cm		
09-101-00	4946329075366	外科鑷子 有鉤 15cm		

商品コード	JANコード	商品名	製造販売届出番号	販売名
09-102-00	4946329075373	外科鑷子 有鉤 18cm	13B1X00306G00223	外科鑷子
09-103-00	4946329075380	外科鑷子 有鉤 23cm		
09-205-00	4946329076233	眼科鑷子 無鉤 11cm	13B1X00306G01397	眼科鑷子
09-206-00	4946329076240	眼科鑷子 有鉤 11cm		

ミズホ株式会社

<http://www.mizuho.co.jp>

【 本 社 】 〒113-0033 東京都文京区本郷3-30-13

- 販売事業部 TEL 03-3815-3097 FAX 03-3813-5068
- 販売マーケティング部 TEL 03-3815-3097 FAX 03-3813-5068
- 販売技術部 TEL 03-3815-3097 FAX 03-3813-5068
- 特販事業部 TEL 03-4334-9111 FAX 03-3815-3185

【 営 業 拠 点 】

- 北海道センター 〒060-0807 札幌市北区北7条西2-6 37山京ビル2F
TEL 011-716-4731 FAX 011-716-4803
- 東北センター 〒980-0014 仙台市青葉区本町1-11-2 SK仙台ビル2F
TEL 022-227-1688 FAX 022-227-1698
- 新潟センター 〒951-8068 新潟市中央区上大川前通七番町1230-7 ストークビル鏡橋6F
TEL 025-229-5458 FAX 025-222-4684
- 北関東センター 〒113-0033 東京都文京区本郷3-30-13
TEL 03-3815-3193 FAX 03-3815-1280
- 東海センター 〒464-0075 名古屋市千種区内山3-17-4 スズシン第2ビル3F
TEL 052-732-7130 FAX 052-732-7131
- 関西センター 〒550-0004 大阪市西区鞆本町1-10-24 三共本町ビル7F
TEL 06-6444-3840 FAX 06-6444-3860
- 中国センター 〒730-0045 広島市中区鶴見町3-19 板倉ビル4F
TEL 082-241-8826 FAX 082-241-8836
- 九州センター 〒812-0013 福岡市博多区博多駅東3-1-1 ノーリツビル福岡5F
TEL 092-431-5022 FAX 092-474-4483

【関東圏 販売網（東京都、埼玉県、千葉県、神奈川県）】

- ミズホアーバン株式会社 〒113-0033 東京都文京区本郷3-29-3
TEL 03-3811-0350 FAX 03-3811-1880

【テクニカルサービス部】 〒285-0808 千葉県佐倉市太田2173-13

- 訪問修理受付 TEL 043-481-3367 FAX 043-481-3374
- お預り修理受付 TEL 043-481-3368 FAX 043-481-3375

【ミズホショールーム】 〒285-0808 千葉県佐倉市太田2173-13

○お問い合わせは営業担当までお願い致します。

【 工 場 】

- 五泉工場 〒959-1821 新潟県五泉市赤海3631-14
- 千葉工場 〒285-0808 千葉県佐倉市太田2173-13



注意

- 事前に添付文書などをよくお読みいただき、内容を正しく理解された上でご使用ください。
- 定期点検および術前・術後の点検を行ってください。
- アフターサービスに関しては、各営業所および購入店までお問い合わせください。

※掲載の仕様は改良のため予告なく変更することがありますので、ご了承のほどお願い申し上げます。
※掲載のCG写真およびイラストはすべてイメージによるものです。

2003-1500-TFC-001-2003