



Minimally invasive
in a new nail concept.



脛骨遠位端骨折用逆行性髓内釘



ディスタルティビアルネイル

Retrograde Nail insertion

脛骨遠位端骨折用逆行性髓内釘「DTN」は、従来の順行性髓内釘の課題であった、骨折とは無関係な膝関節付近の侵襲を回避。また髓腔全長に渡る侵襲をも回避することで、髓腔内での感染・脂肪塞栓リスクを軽減。

Strong fixation & Low profile

「DTN」は、軟部組織の少ない脛骨遠位部において、独自のネイル&スクリュー設計で、軟部組織の負担を軽減しつつ強固に固定できる新しいロッキングシステムを採用。

適応症例

AO/OTA 43-A1~A3 《脛骨遠位端関節外骨折全般》

AO/OTA 43-C1 《脛骨遠位端関節内単純骨折》

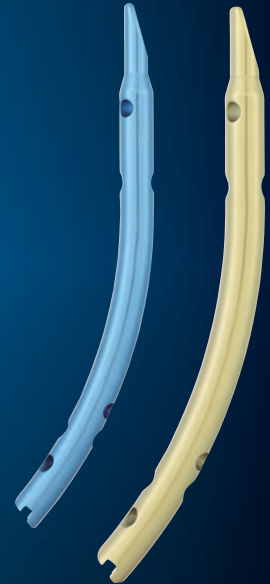

Distal locking screw of 3 direction arrangement

3方向配置のディスタルロッキングスクリューが
軸・ねじれ・回旋方向への高い安定性を発揮。
また、遠位部骨片の確実な把持と強固な固定を実現。

Nail Design

独特なネイル先端形状による
髄腔へのスムーズな挿入

脛骨遠位端形状に適合したアノミカルデザインで
インプラントの最適な設置位置を可能。



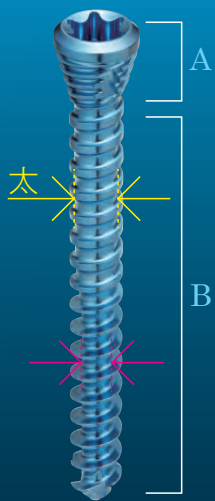
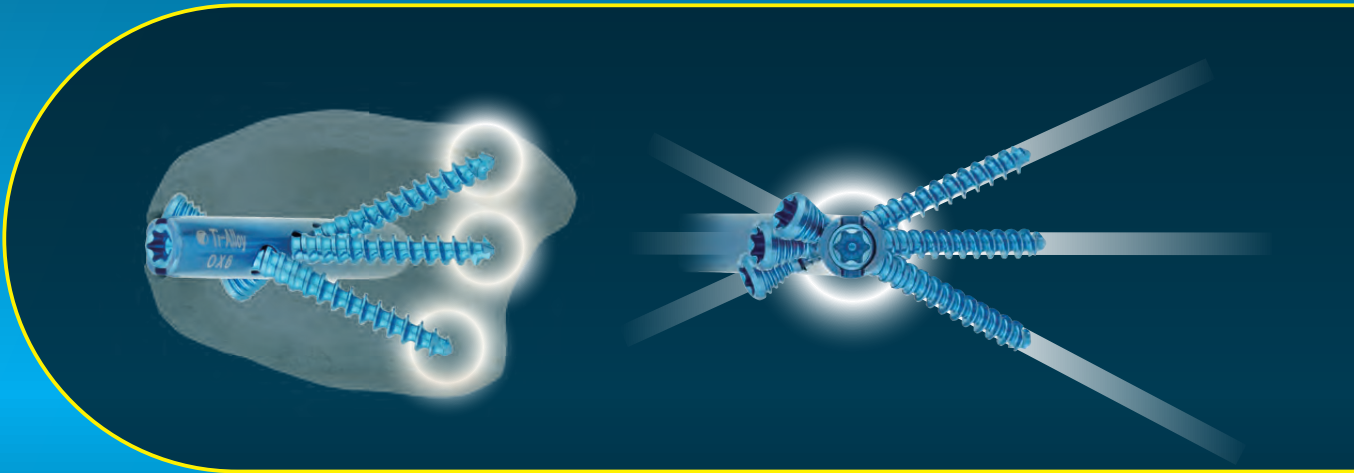
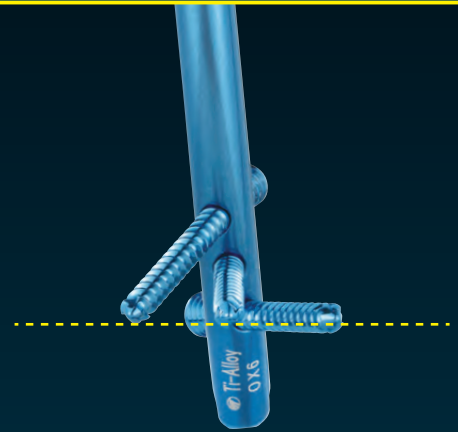
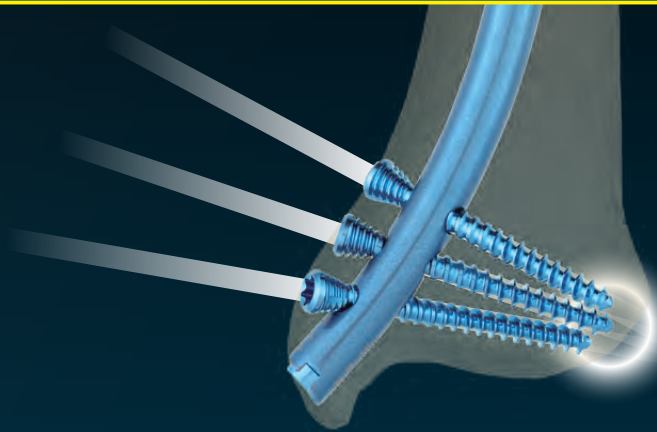

Screw Design

- A スクリューヘッドのスレッド構造により、スクリューヘッドを骨内に埋没。骨表面からの突出を最小限にし、軟部組織への負担を軽減。
- B デュアルコアデザイン[※]採用のディスタルロックングスクリューによる生理的負荷に対する高い安定性を実現。

※ディスタルロックングスクリューのみ採用

Target device

精密なターゲットデバイス使用によるX線被曝を最小化。



脛骨遠位端骨折用逆行性髄内釘



ディスタルティビアルネイル



DTNネイル

承認番号：22800BZX00329000

チタン合金

※インプラントはすべて滅菌包装です。
 ※各インプラントをご使用の際は、必ず添付文書をお読みください。

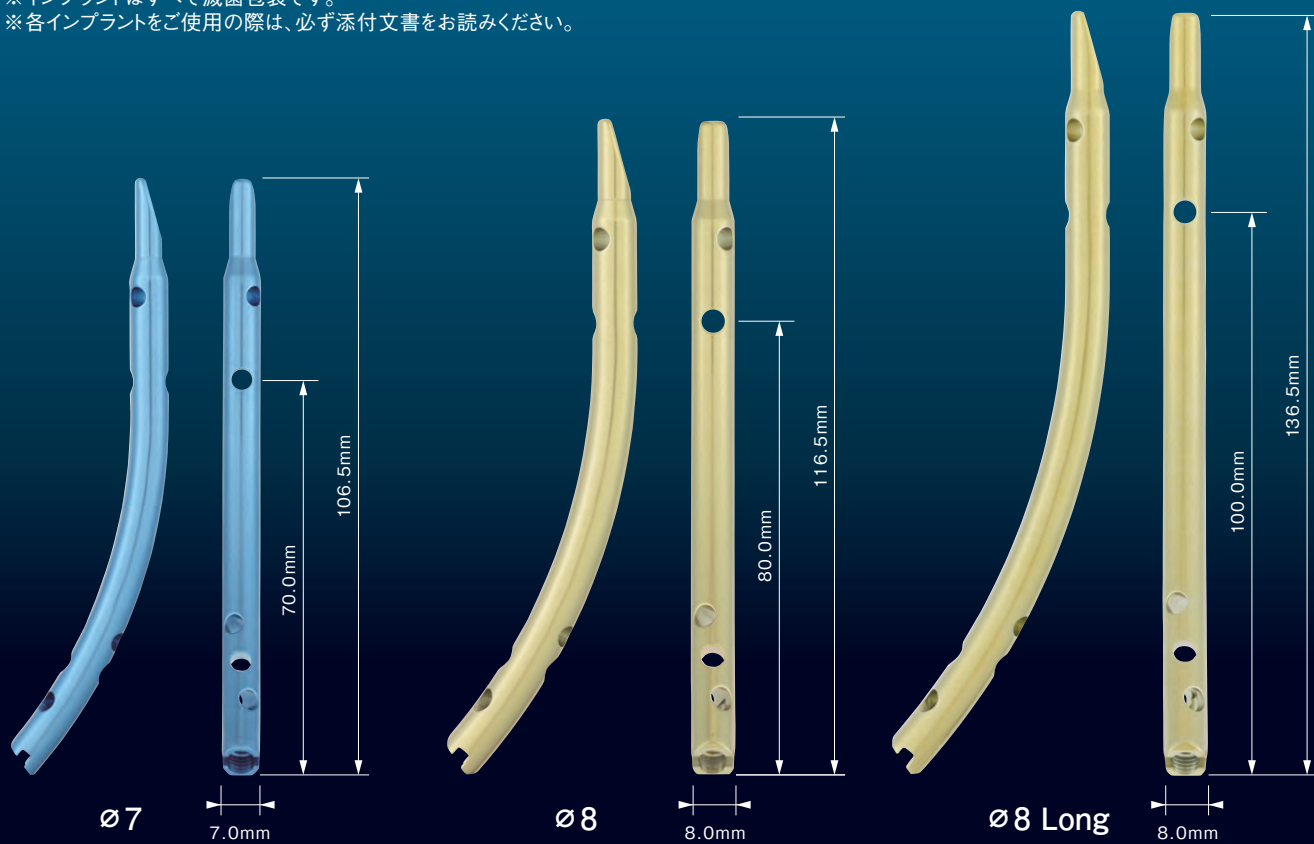

商品名	全長	商品コード	JANコード	クラス分類
DTN ø7ネイル 左	106.5mm	11-1111-01	4946329274585	Ⅲ
DTN ø7ネイル 右	106.5mm	11-1111-02	4946329274592	
DTN ø8ネイル 左	116.5mm	11-1111-03	4946329274608	
DTN ø8ネイル 右	116.5mm	11-1111-04	4946329274615	
DTN ø8ロングネイル 左	136.5mm	11-1111-05	4946329274622	
DTN ø8ロングネイル 右	136.5mm	11-1111-06	4946329274639	

DTNディスタルロックingsクリュー

承認番号：22800BZX00329000

チタン合金

※インプラントはすべて滅菌包装です。
 ※各インプラントをご使用の際は、必ず添付文書をお読みください。

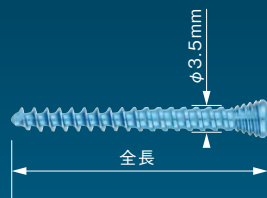

商品名	商品コード	JANコード	クラス分類
DTN ディスタルロックingsクリュー φ3.5×30mm	11-111-30	4946329274646	Ⅲ
DTN ディスタルロックingsクリュー φ3.5×32mm	11-111-32	4946329274653	
DTN ディスタルロックingsクリュー φ3.5×34mm	11-111-34	4946329274660	
DTN ディスタルロックingsクリュー φ3.5×36mm	11-111-36	4946329274677	
DTN ディスタルロックingsクリュー φ3.5×38mm	11-111-38	4946329274684	
DTN ディスタルロックingsクリュー φ3.5×40mm	11-111-40	4946329274691	
DTN ディスタルロックingsクリュー φ3.5×42mm	11-111-42	4946329274707	
DTN ディスタルロックingsクリュー φ3.5×44mm	11-111-44	4946329274714	
DTN ディスタルロックingsクリュー φ3.5×46mm	11-111-46	4946329274721	
DTN ディスタルロックingsクリュー φ3.5×48mm	11-111-48	4946329274738	

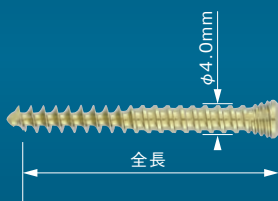

商品名	商品コード	JANコード	クラス分類
DTN ディスタルロックingsクリュー φ4.0×32mm	11-112-32	4946329274783	Ⅲ
DTN ディスタルロックingsクリュー φ4.0×34mm	11-112-34	4946329274790	
DTN ディスタルロックingsクリュー φ4.0×36mm	11-112-36	4946329274806	
DTN ディスタルロックingsクリュー φ4.0×38mm	11-112-38	4946329274813	
DTN ディスタルロックingsクリュー φ4.0×40mm	11-112-40	4946329274820	
DTN ディスタルロックingsクリュー φ4.0×42mm	11-112-42	4946329274837	
DTN ディスタルロックingsクリュー φ4.0×44mm	11-112-44	4946329274844	
DTN ディスタルロックingsクリュー φ4.0×46mm	11-112-46	4946329274851	
DTN ディスタルロックingsクリュー φ4.0×48mm	11-112-48	4946329274868	
DTN ディスタルロックingsクリュー φ4.0×50mm	11-112-50	4946329274875	

DTNプロキシマルロックingsクリュー

承認番号：22800BZX00329000

チタン合金

※インプラントはすべて滅菌包装です。
 ※各インプラントをご使用の際は、必ず添付文書をお読みください。

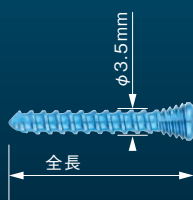

商品名	商品コード	JANコード	クラス分類
DTN プロキシマルロックingsクリュー φ3.5×20mm	11-113-20	4946329274929	Ⅲ
DTN プロキシマルロックingsクリュー φ3.5×22mm	11-113-22	4946329274936	
DTN プロキシマルロックingsクリュー φ3.5×24mm	11-113-24	4946329274943	
DTN プロキシマルロックingsクリュー φ3.5×26mm	11-113-26	4946329274950	
DTN プロキシマルロックingsクリュー φ3.5×28mm	11-113-28	4946329274967	
DTN プロキシマルロックingsクリュー φ3.5×30mm	11-113-30	4946329274974	

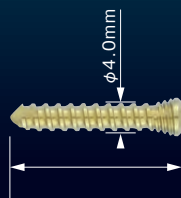

商品名	商品コード	JANコード	クラス分類
DTN プロキシマルロックingsクリュー φ4.0×22mm	11-114-22	4946329275049	Ⅲ
DTN プロキシマルロックingsクリュー φ4.0×24mm	11-114-24	4946329275056	
DTN プロキシマルロックingsクリュー φ4.0×26mm	11-114-26	4946329275063	
DTN プロキシマルロックingsクリュー φ4.0×28mm	11-114-28	4946329275070	
DTN プロキシマルロックingsクリュー φ4.0×30mm	11-114-30	4946329275087	
DTN プロキシマルロックingsクリュー φ4.0×32mm	11-114-32	4946329275094	

DTNエンドキャップ(共用)

承認番号：22800BZX00329000

チタン合金

※インプラントはすべて滅菌包装です。
 ※各インプラントをご使用の際は、必ず添付文書をお読みください。



商品名	商品コード	JANコード	クラス分類
DTN エンドキャップ 0mm	11-115-01	4946329275124	Ⅲ
DTN エンドキャップ +5mm	11-115-03	4946329275148	

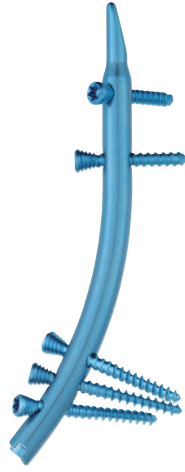

高度管理医療機器	類 別：医04 整形用品 一般的名称：体内固定用脛骨髄内釘 販 売 名：DTN(ディスタルティビアルネイル) JMDNコード：38152000	製造販売承認番号:22800BZX00329000
----------	--	---------------------------

ミズホ株式会社

【本社】〒113-003 東京都文京区本郷3-30-13

【営業拠点】

- 北海道センター TEL 011-716-4731 FAX 011-716-4803
- 東北センター TEL 022-227-1688 FAX 022-227-1698
- 新潟センター TEL 025-229-5458 FAX 025-222-4684
- 北関東センター TEL 03-3815-3193 FAX 03-3815-1280
- 東海センター TEL 052-732-7130 FAX 052-732-7131
- 関西センター TEL 06-6444-3840 FAX 06-6444-3860
- 中国センター TEL 082-241-8826 FAX 082-241-8836
- 九州センター TEL 092-431-5022 FAX 092-474-4483

【関東圏 販売網 (東京都、埼玉県、千葉県、神奈川県)】

- ミズホアーバン株式会社 TEL 03-3811-0350 FAX 03-3811-1880



注意

- 事前に注意事項等情報などをよくお読みいただき、内容を正しく理解された上でご使用ください。
- 定期点検および術前・術後の点検を行ってください。
- アフターサービスに関しては、各営業所および購入店までお問い合わせください。

※掲載の仕様は改良のため予告なく変更することがありますので、ご了承のほどお願い申し上げます。
※掲載のCG写真およびイラストはすべてイメージによるものです。

<https://mizuho.pro>

ミズホの最新情報はこちら



2501-PDF-BR-001-2501